

3/8"

 **FACOM**®



- PERCEUSE (10MM) 10.8V
- DRILL (10MM) 10.8V
- BOHRER (10 MM) 10,8V
- BOORMACHINE (10 MM) 10,8 V
- TALADRADORA (10 MM) 10,8 V
- TRAPANO (10 MM) 10,8V
- BERBEQUIM (10 MM) 10,8 V
- WIERTARKA (10 MM) 10,8 V
- BOR (10 MM) 10,8V
- ΤΡΥΠΑΝΙ (10ΧΙΛ.) 10.8V
- VRTAČKA (10 MM) 10,8 V

Notice originale
Original instructions
Originalbedienungsanleitung
Oorspronkelijke gebruiksaanwijzing
Manual original
Istruzioni originali
Manual original
Instrukcja oryginalna
Original brugsanvisning
Πρωτότυπο οδηγιών χρήσεως
Původní návod



CL3.P10J
400560







NU-CL3.P10J_1013

FR	Notice originale	3
EN	Original instructions	16
DE	Originalbedienungsanleitung	28
NL	Oorspronkelijke gebruiksaanwijzing	41
ES	Manual original	54
IT	Istruzioni originali	67
PT	Manual original	80
PL	Instrukcja oryginalna	92
DA	Original brugsanvisning	105
EL	Πρωτότυπο οδηγιών χρήσεως	117
CS	Původní návod	130



Définitions : Consignes de sécurité

Les définitions ci-après décrivent le niveau de sévérité de chaque avertissement. Lisez le manuel et observez les symboles.

-  **DANGER** : Signale une situation de danger imminent qui, si elle n'est pas évitée, **entraînera la mort ou des blessures graves.**
-  **ATTENTION DANGER** : Signale une situation de danger potentiel qui, si elle n'est pas évitée, **pourrait entraîner la mort ou des blessures graves.**
-  **ATTENTION** : Signale une situation de danger potentiel qui, si elle n'est pas évitée, **entraînerait des blessures mineures ou modérées.**
-  **REMARQUE** : Signale une pratique **sans risque de blessures corporelles** mais qui, si elle n'est pas évitée, entraînerait des **dommages matériels.**
-  Signale un risque de choc électrique.
-  Signale un risque d'incendie.
-  **ATTENTION DANGER** : Pour réduire le risque de blessures, lisez la notice d'instruction.

Consignes générales de sécurité des outils énergisés

-  **ATTENTION DANGER ! Lisez l'ensemble des consignes de sécurité et des instructions.** Le non-respect des consignes de sécurité et des instructions peut provoquer un choc électrique, un incendie et/ou des blessures graves.

CONSERVEZ TOUTES LES CONSIGNES DE SÉCURITÉ ET LES INSTRUCTIONS POUR LES CONSULTER À TOUT MOMENT

Le terme «outillage énergisé» utilisé dans les consignes de sécurité se réfère à vos outils électriques raccordés au secteur ou à vos outils électriques sur batterie (sans fil).

1) Sécurité de la zone de travail

- a) **Maintenez la zone de travail propre et bien éclairée.** Les zones encombrées ou sombres sont source d'accidents.
- b) **N'utilisez pas vos outils énergisés dans des atmosphères explosives, en présence de liquides, de gaz ou de poussières inflammables.** Les outils énergisés génèrent des étincelles qui peuvent enflammer les poussières ou les fumées.
- c) **Éloignez les enfants et les autres personnes pendant que vous utilisez un outil énergisé.** Une distraction peut vous faire perdre le contrôle de l'outil.

2) Sécurité électrique

- a) **Les fiches des outils énergisés doivent être adaptées à la prise de courant. Ne modifiez jamais la prise de l'outil énergisé. N'utilisez jamais d'adaptateur de fiches avec des outils énergisés raccordés à la terre.** L'utilisation de fiches non modifiées et de prises de courants adaptées permet de réduire le risque de choc électrique.
- b) **Évitez tout contact physique avec des éléments raccordés à la terre tels que les tubes, les radiateurs, les fourneaux et les réfrigérants.** Le risque de choc électrique est augmenté si votre corps est raccordé à la terre.
- c) **Ne laissez pas vos outils énergisés exposés à la pluie ou à l'humidité.** La pénétration d'eau dans un outil énergisé augmente le risque de choc électrique.
- d) **Préservez le câble d'alimentation. N'utilisez jamais le câble d'alimentation pour transporter, tirer ou débrancher l'outil énergisé. Maintenez le câble d'alimentation à l'abri de la chaleur, de la graisse, des angles coupants ou des pièces en mouvement.** Un câble d'alimentation endommagé ou emmêlé augmente le risque de choc électrique.
- e) **Lorsque vous utilisez l'outil énergisé à l'extérieur, utilisez un câble d'extension adapté à une utilisation extérieure.** L'utilisation d'un câble adapté à l'extérieur réduit le risque de choc électrique.
- f) **Si vous êtes obligé d'utiliser l'outil énergisé dans une zone humide, utilisez une alimentation à protection différentielle (RCD).** L'utilisation d'un dispositif de protection (RCD) réduit le risque de choc électrique.

3) Sécurité personnelle

- a) **Lorsque vous utilisez un outil énergisé, restez attentif à ce que vous faites et appliquez les règles de bon sens. N'utilisez pas d'outil énergisé si vous êtes fatigué ou sous l'emprise de la drogue, de l'alcool ou de médicaments.** Un moment d'inattention pendant l'utilisation d'un outil énergisé peut provoquer de graves blessures corporelles.
- b) **Portez des équipements de protection. Protégez toujours vos yeux.** Les équipements de protection tels que les masques, les chaussures de sécurité anti-dérapantes, le casque ou les protections acoustiques, utilisés à bon escient, réduisent le risque de blessures corporelles.
- c) **Évitez tout démarrage imprévu. Assurez-vous que l'interrupteur est sur la position arrêt avant de brancher l'outil au secteur et/ou à la batterie ou lorsque vous attrapez ou que vous transportez l'outil.** Porter un outil énergisé en appuyant le doigt sur l'interrupteur ou raccorder un outil énergisé alors que l'interrupteur est en position marche provoque des accidents.
- d) **Retirez la clé de réglage avant de mettre en marche l'outil énergisé.** Laisser une clé reliée à une pièce en mouvement de l'outil énergisé peut entraîner des dommages corporels.
- e) **N'exagérez pas vos mouvements. Assurez à tout moment vos déplacements et votre équilibre.** Cela vous permettra de mieux contrôler l'outil énergisé dans des situations imprévues.
- f) **Portez des vêtements appropriés. Ne portez pas de vêtements amples ni de bijoux. Évitez le contact des cheveux, des vêtements et des gants avec les pièces en mouvement.** Les vêtements amples, les bijoux ou les cheveux longs peuvent être happés par les pièces en mouvement.
- g) **Si des équipements d'extraction et d'aspiration de la poussière sont fournis, assurez-vous qu'ils sont correctement raccordés et utilisés.** L'aspiration de la poussière peut réduire les dangers liés aux poussières.

4) Utilisation et entretien des outils énergisés

- a) **Ne forcez pas l'outil énergisé. Utilisez l'outil énergisé adapté à votre application.** L'outil énergisé adapté réalisera un meilleur travail et en toute sécurité, à la vitesse pour laquelle il a été conçu.
- b) **N'utilisez pas l'outil énergisé si l'interrupteur de marche/arrêt ne fonctionne pas.** Un outil énergisé qui ne peut pas être commandé par l'interrupteur est dangereux et doit être réparé.
- c) **Débranchez la fiche de l'outil énergisé de la prise de courant et/ou de la batterie avant de réaliser des réglages, de changer les accessoires ou de ranger l'outil énergisé.** Ces mesures préventives sont destinées à réduire le risque d'un démarrage accidentel de l'outil énergisé.
- d) **Rangez les outils énergisés éteints hors de la portée des enfants et n'autorisez aucune personne ne connaissant ni l'outil ni les instructions à faire fonctionner l'outil énergisé.** Les outils énergisés représentent un danger dans les mains d'utilisateurs inexpérimentés.
- e) **Entretenez vos outils énergisés. Vérifiez que les pièces en mouvement ne sont pas désaxées ou pliées, qu'aucune pièce n'est cassée et toute autre condition pouvant empêcher le bon fonctionnement de l'outil énergisé. En cas de dommage, réparez l'outil énergisé avant de l'utiliser.** De nombreux accidents sont causés par des outils énergisés mal entretenus.
- f) **Aiguisiez et nettoyez les outils coupants.** Des outils de découpe avec des lames bien aiguisées ont moins de chances de plier et se contrôlent plus facilement.
- g) **Utilisez l'outil énergisé, les accessoires ainsi que les douilles, etc. selon ces instructions, en les adaptant aux conditions de travail et aux opérations à réaliser.** L'utilisation des outils énergisés pour des opérations auxquelles ils ne sont pas adaptés pourrait provoquer des situations dangereuses.

5) Utilisation et entretien de la batterie

- a) **Rechargez la batterie uniquement avec le chargeur recommandé par le fabricant.** Un chargeur prévu pour un type de batterie peut provoquer un risque d'incendie lorsqu'il est utilisé sur un autre type de batterie.
- b) **Utilisez les outils énergisés uniquement avec les batteries prévues.** L'utilisation d'autres types de batterie peut provoquer un risque de blessure et d'incendie.
- c) **Lorsque la batterie n'est pas utilisée, rangez-la loin des objets métalliques tels que les trombones, les pièces de monnaie, les clés, les limes, les vis ou tout autre petit objet métallique pouvant établir une connexion entre les bornes.** Un court-circuit entre les bornes de la batterie peut provoquer des brûlures ou un incendie.
- d) **Évitez tout contact avec le liquide pouvant fuir accidentellement de la batterie. En cas de contact involontaire, rincez abondamment à l'eau. En cas de contact du liquide avec les yeux, consultez un médecin.** Le liquide qui s'échappe de la batterie peut provoquer des irritations ou des brûlures.

6) Maintenance

- a) **La maintenance de votre outil énergisé doit être assurée par une personne qualifiée n'utilisant que des pièces de rechange identiques.** Cette précaution permet de garantir la sécurité de l'outil énergisé.

Consignes de sécurité relatives aux perceuses/visseuses

- **Porter des protecteurs auditifs lors de l'utilisation de perceuses à percussion.** L'exposition au bruit peut entraîner des pertes d'audition.
- **Utilisez les poignées auxiliaires fournies avec l'outil.** La perte de contrôle de l'outil peut entraîner des blessures corporelles.
- **Tenez l'outil énergisé par les poignées isolées lorsque vous réalisez des opérations dans lesquelles la fixation peut être en contact avec des câbles cachés.** Des fixations en contact avec un fil sous tension peuvent « réveiller » les parties métalliques exposées et faire subir un choc électrique à l'opérateur.
- **Utilisez des colliers ou tout autre moyen pratique pour fixer et soutenir l'objet à travailler sur une plateforme stable.** Si vous tenez l'objet à travailler dans vos mains ou contre vous, vous n'êtes pas stables et vous pouvez perdre le contrôle.
- **Évitez les fentes d'aération qui recouvrent souvent les pièces en mouvement.** Les vêtements amples, les bijoux ou les cheveux longs peuvent être happés par les pièces en mouvement.

Risques résiduels

Malgré l'application des consignes de sécurité correspondantes et la mise en place de dispositifs de sécurité, certains risques résiduels ne peuvent pas être évités :

- Baisse de l'audition.
- Risque de dommages corporels dus à des particules volantes.
- Risque de brûlures provoquées par l'échauffement des accessoires pendant les opérations.
- Risque de dommages corporels provoqués par une utilisation prolongée.

⚠ ATTENTION DANGER : Portez TOUJOURS des lunettes de sécurité. Les lunettes de tous les jours NE sont PAS des lunettes de sécurité. Portez également un masque de protection du visage ou contre la poussière si vous réalisez des opérations de découpe. **PORTEZ TOUJOURS UN ÉQUIPEMENT DE SÉCURITÉ CERTIFIÉ.**

⚠ ATTENTION DANGER : Certaines poussières libérées par les opérations de ponçage, de sciage, de meulage, de perçage et autres activités de construction contiennent des substances chimiques considérées comme cancérigènes, responsables de malformations congénitales et d'autres pathologies du système de reproduction. Quelques exemples de ces substances chimiques :







- le plomb des peintures à base de plomb,
- la silice cristalline contenue dans les briques, le ciment et tout autre produit de maçonnerie et
- l'arsenic et le chrome utilisés dans le traitement du bois (CCA).

Les risques encourus dépendent de votre travail et de la fréquence d'exposition à ce type de substances. Pour réduire le temps d'exposition : travaillez dans une zone bien ventilée, portez les équipements de sécurité approuvés, tels que les masques de protection contre les poussières, spécialement conçus pour retenir les particules microscopiques.

- **Évitez le contact prolongé avec les poussières libérées par les opérations de ponçage, de sciage, de meulage, de perçage et autres activités de construction. Portez des vêtements de protection et lavez les zones exposées à l'eau et au savon.** Laisser ces poussières pénétrer dans la bouche, les yeux ou se répandre sur la peau peut favoriser l'absorption de substances chimiques nocives.

⚠ ATTENTION : Lorsque vous ne l'utilisez pas, placez l'outil sur un côté, sur une surface stable où il ne pourra pas faire trébucher ni tomber personne. Certains outils équipés d'une batterie large peuvent être posés debout sur le socle, mais ils peuvent être facilement renversés.

- L'étiquette apposée sur votre outil peut présenter les symboles suivants. Symboles et leur définition :

V	volts	W	watts
Hz	hertz		courant alternatif
min	minutes		courant alternatif ou continu
	courant continu	no	vitesse à vide
	Construction Classe I (borne de terre)		borne de terre
	Construction Classe II (isolation renforcée)		symbole d'avertissement sécurité
.../min	par minute	RPM	tr/min
IPM	impacts par minute	BPM	battements par minute
A	ampères		

Consignes de sécurité importantes pour toutes les batteries

Lorsque vous commandez des batteries de rechange, n'oubliez pas d'indiquer la référence catalogue et la tension. Au déballage, la batterie n'est pas complètement chargée. Avant d'utiliser la batterie et le chargeur, lisez les consignes de sécurité ci-après. Puis suivez les procédures de charge décrites.

LISEZ TOUTES LES CONSIGNES

- **Ne chargez pas et n'utilisez pas la batterie dans des atmosphères explosives, en présence de liquides, de gaz ou de poussières inflammables.** Insérer ou retirer la batterie du chargeur peut enflammer les poussières ou les fumées.
- **NE forcez JAMAIS l'introduction de la batterie dans le chargeur. NE modifiez PAS la batterie de quelque façon que ce soit pour l'introduire dans un chargeur non compatible, cela risquerait de casser la batterie et de causer de graves blessures corporelles.**
- Rechargez les batteries seulement dans des chargeurs FACOM.
- **NE plongez PAS, N'immergez PAS** la batterie dans l'eau ou tout autre liquide.
- **Ne rangez pas et n'utilisez pas l'outil et la batterie dans des endroits où la température est supérieure à 40 °C (105 °F) (tels que des entrepôts extérieurs ou des bâtiments en métal en été).**
- Pour de meilleures performances, chargez complètement la batterie avant de l'utiliser.

⚠ ATTENTION DANGER : Risque d'incendie. Ne tentez jamais d'ouvrir la batterie sans raison. Si le boîtier de la batterie est fêlé ou endommagé, ne l'introduisez pas dans le chargeur. N'écrasez pas, ne faites pas tomber, n'abîmez pas la batterie. N'utilisez pas une batterie ou un chargeur qui a reçu un coup violent, qui est tombé, qui a été piétiné ou endommagé de quelque manière que ce soit (par exemple, percé par une lime, coup de marteau, piétinement). Les batteries endommagées doivent être renvoyées au centre de maintenance pour être recyclées.

⚠ ATTENTION DANGER : Risque d'incendie. Lorsque vous rangez ou que vous portez les batteries, ne laissez pas des objets métalliques en contact avec les bornes exposées de la batterie. Par exemple, ne placez pas une batterie dans des tabliers, des poches, des boîtes à outil, des boîtiers de kit, des tiroirs, etc. contenant des limes non protégées, des vis, des clés, etc. **Un incendie peut se déclencher lors du transport des batteries si les bornes de la batterie entrent par accident en contact avec des éléments conducteurs tels que des clés, des pièces de monnaie, des outils à main et autres.**

⚠ ATTENTION : Lorsque vous ne l'utilisez pas, placez l'outil sur un côté, sur une surface stable où il ne pourra pas faire trébucher ni tomber personne. Certains outils équipés d'une batterie large peuvent être posés debout sur le socle, mais ils peuvent être facilement renversés.

NOTA : Ne pas stocker les blocs-batteries dans un outil en laissant l'interrupteur à poussoir verrouillé sur marche. Ne jamais bloquer avec du ruban l'interrupteur à poussoir sur la position MARCHÉ.

Consignes de sécurité spécifiques pour les batteries lithium-ion (li-ion)

- **N'incinerez pas la batterie même si elle est sérieusement endommagée ou complètement usée.** La batterie peut exploser dans les flammes. L'incinération des batteries lithium-ion libère des fumées et des déchets toxiques.
- **Si le liquide contenu dans la batterie touche la peau, lavez immédiatement la zone atteinte à l'eau et au savon doux.** Si le liquide contenu dans la batterie atteint l'œil, rincez l'œil à l'eau pendant 15 minutes ou jusqu'à ce que l'irritation disparaisse. Si vous appelez un médecin, signalez que l'électrolyte de la batterie se compose d'un mélange d'un liquide carboné et de sel de lithium.
- **Le contenu d'une batterie ouverte peut provoquer une irritation respiratoire.** Aérez la pièce. Si les symptômes persistent, appelez un médecin.

⚠ ATTENTION DANGER : Risque de brûlure. Le liquide de la batterie peut s'enflammer en cas d'exposition à une étincelle ou à une flamme.

Consignes de sécurité importantes pour tous les chargeurs de batteries

CONSERVEZ CES CONSIGNES : Le présent manuel contient des consignes importantes de sécurité et d'utilisation des chargeurs de batterie.

- Avant d'utiliser le chargeur, lisez toutes les consignes et les étiquettes d'avertissement apposées sur le chargeur, la batterie et l'outil qui utilise la batterie.

⚠ ATTENTION DANGER : Risque de choc électrique. Empêchez la pénétration des liquides dans le chargeur. Cela pourrait provoquer un choc électrique.

⚠ ATTENTION : Risque de brûlure. Pour réduire le risque de blessure, ne rechargez que des batteries rechargeables FACOM. Tout autre type de batterie peut exploser et provoquer des blessures et des dommages corporels.

⚠ ATTENTION : Les enfants doivent être surveillés et ne pas jouer avec les appareils.

REMARQUE : Dans certaines conditions, le chargeur étant connecté à l'alimentation, il peut être mis en court-circuit par des corps étrangers. Les corps étrangers conducteurs tels que, mais de façon non limitative, les poussières de meulage, les copeaux métalliques, la laine d'acier, les feuilles d'aluminium ou tout autre élément composé de particules métalliques, ne doivent pas pénétrer dans les réceptacles du chargeur. Déconnectez toujours le chargeur de l'alimentation lorsqu'il n'y a aucune batterie dans les réceptacles. Déconnectez le chargeur avant de le nettoyer.

- **N'essayez PAS de recharger les batteries avec des chargeurs autres que ceux mentionnés dans le présent manuel.** Le chargeur et la batterie sont conçus spécialement pour fonctionner ensemble.
- **Ces chargeurs ne peuvent être utilisés que pour recharger les batteries rechargeables FACOM.** Toute autre utilisation peut provoquer un risque d'incendie, de choc électrique ou d'électrocution.
- **Ne laissez pas le chargeur exposé à la pluie ou à la neige.**
- **Lorsque vous débranchez le chargeur, tirez de préférence sur la fiche et non sur le câble d'alimentation.** Cette précaution permet de réduire le risque d'endommager la fiche électrique ou le câble d'alimentation.
- **Vérifiez que le câble d'alimentation est placé de manière à ne pas être piétiné, à ne pas faire trébucher ou à ne pas être endommagé ou tendu.**
- **N'utilisez pas de câble d'extension sauf en cas d'absolue nécessité.** L'utilisation d'un câble d'extension inadapté peut provoquer un incendie, un choc électrique ou une électrocution.
- **Lorsque vous utilisez l'outil énergisé à l'extérieur, utilisez un câble d'extension adapté à une utilisation extérieure.** L'utilisation d'un câble adapté à l'extérieur réduit le risque de choc électrique.
- **N'obturez pas les fentes d'aération du chargeur. Les fentes d'aération sont situées sur le haut et sur les côtés du chargeur.** Tenez le chargeur éloigné des sources de chaleur.
- **N'utilisez pas le chargeur si la fiche ou le câble d'alimentation sont endommagés** - procédez immédiatement à leur remplacement. Le remontage incorrect peut provoquer un choc électrique, une électrocution ou un incendie.
- **N'utilisez pas le chargeur s'il a reçu un coup violent, s'il est tombé, ou s'il a été endommagé de quelque manière que ce soit.** Envoyez-le à un centre de maintenance agréé.
- **Ne démontez pas le chargeur. Envoyez-le à un centre de maintenance agréé pour une maintenance ou une réparation.** Un remontage incorrect peut provoquer un choc électrique, une électrocution ou un incendie.
- S'il est endommagé, le câble d'alimentation doit être immédiatement remplacé par le fabricant, un agent de maintenance ou tout autre personne qualifiée, afin de prévenir tout accident.
- **Débranchez le chargeur de la prise de courant avant de le nettoyer.** Cette précaution diminue le risque de choc électrique. L'extraction de la batterie ne réduit pas ce risque.
- **NE tentez JAMAIS de raccorder 2 chargeurs ensemble.**
- **Le chargeur est conçu pour fonctionner à la tension standard de 230 V pour les appareils électroménagers. N'essayez pas de l'utiliser à d'autres tensions.** Cette consigne ne concerne pas le chargeur véhicule.

CONSERVEZ CES CONSIGNES

Chargeurs

Ce chargeur ne requiert aucun réglage et a été conçu pour offrir une grande facilité de fonctionnement.

Procédure de charge (Fig.1)

1. Branchez le chargeur dans une prise appropriée avant d'y introduire la batterie.
2. Introduisez la batterie (H) dans le chargeur, comme indiqué à la Figure 1 et assurez-vous que la batterie est complètement engagée dans le chargeur. Le voyant rouge (charge) clignote, le processus de charge a commencé.
3. Lorsque le voyant rouge reste allumé, la charge est terminée. La batterie est complètement chargée et vous pouvez l'utiliser dès ce moment ou bien la laisser dans le chargeur.

NOTA : Pour garantir de meilleures performances et allonger la durée de vie des batteries Li-Ion, chargez la batterie complètement avant la première utilisation.

①



Fonctionnement des voyants

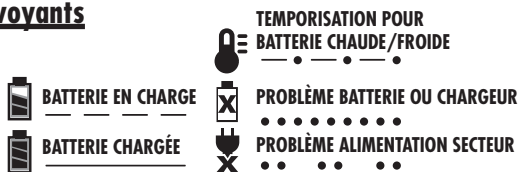

Voyants de charge

Certains chargeurs détectent certaines anomalies survenues sur les batteries. Les anomalies sont indiquées par le voyant rouge qui clignote rapidement. Lorsque cela se produit, insérez de nouveau la batterie dans le chargeur. Si le problème persiste, insérez une autre batterie pour vérifier le fonctionnement du chargeur. Si cette nouvelle batterie se charge correctement, cela signifie que la première batterie est défectueuse et qu'elle doit être renvoyée à un centre de maintenance ou à un site de récupération pour être recyclée. Si cette nouvelle batterie présente la même anomalie que la première batterie, faites tester le chargeur par un centre de maintenance agréé.

Temporisation pour batterie chaude/froide

Certains chargeurs sont équipés d'une fonction Temporisation pour batterie chaude/froide : lorsque le chargeur détecte qu'une batterie est chaude, il déclenche automatiquement la fonction Temporisation pour batterie chaude, ce qui interrompt la charge jusqu'au refroidissement de la batterie. Lorsque la batterie a refroidi, le chargeur passe automatiquement au mode Charge de batterie. Cette fonction permet d'allonger la durée de vie des batteries. Lorsque le chargeur est en mode Temporisation pour batterie chaude/froide, le voyant clignote : éclaircs longs puis courts.

Batterie laissée dans le chargeur

La batterie peut rester insérée dans le chargeur, le voyant de charge indique «Batterie chargée».

Batterie faible : Une batterie faible continue de fonctionner mais ne tiendra peut-être pas pendant tout le travail à réaliser.

Batterie défectueuse : Ce chargeur ne recharge pas une batterie défectueuse. Le chargeur indique que la batterie est défectueuse, il ne s'allume pas ou affiche un problème batterie ou chargeur.

Nota : Ce défaut peut également signifier que le chargeur a un problème.

Notes importantes sur la charge

- La durée de vie et les performances de la batterie peuvent être augmentées si vous la rechargez à une température comprise entre 18 et 24 °C (65 °F et 75 °F). **NE chargez PAS** la batterie à une température inférieure à +4,5 °C (+40 °F) ou supérieure à +40,5 °C (+105 °F). Cette précaution est importante pour ne pas endommager la batterie.
- Le chargeur et la batterie peuvent être chauds au toucher pendant la charge. C'est un phénomène normal qui ne signale aucun défaut. Pour faciliter le refroidissement de la batterie après utilisation, évitez de placer le chargeur ou la batterie dans un endroit chaud tel que des bâtiments en métal ou un camion non isolé.
- Un bloc-batterie froid se charge deux fois moins vite qu'un bloc-batterie chaud. Le bloc-batterie se chargera à cette vitesse plus lente pendant tout le cycle de charge et n'atteindra pas la vitesse de charge maximale même lorsque le bloc-batterie sera réchauffé.
- Si la batterie ne se charge pas correctement :
 - Vérifiez le bon fonctionnement du réceptacle en branchant une lampe ou tout autre appareil.
 - Vérifiez que le réceptacle raccordé à un interrupteur de lampe s'éteint lorsque vous éteignez la lampe.
 - Installez le chargeur et la batterie dans un endroit où la température est comprise entre 18 et 24 °C (65 °F–75 °F).
 - Si les problèmes de charge persistent, envoyez l'outil, la batterie et le chargeur à votre centre de maintenance local.
- Vous devez recharger la batterie lorsque la puissance produite n'est plus suffisante pour réaliser les opérations aussi facilement qu'habituellement. **NE CONTINUEZ PAS** à l'utiliser dans ces conditions. Suivez la procédure de charge. Vous pouvez également recharger une batterie partiellement déchargée lorsque vous le désirez, sans produire d'effet indésirable sur la batterie.
- Les corps étrangers conducteurs tels que, mais de façon non limitative, les poussières de meulage, les copeaux métalliques, la laine d'acier, les feuilles d'aluminium ou tout autre élément composé de particules métalliques, ne doivent pas pénétrer dans les réceptacles du chargeur. Déconnectez toujours le chargeur de l'alimentation lorsqu'il n'y a aucune batterie dans les réceptacles. Déconnectez le chargeur avant de le nettoyer.
- Ne refroidissez pas le chargeur et ne le plongez pas dans l'eau ou dans tout autre liquide.

⚠ ATTENTION DANGER : Risque de choc électrique. Empêchez la pénétration des liquides dans le chargeur. Cela pourrait provoquer un choc électrique.

⚠ ATTENTION DANGER : Ne tentez jamais d'ouvrir la batterie sans raison. Si le boîtier en plastique de la batterie se fissure ou se casse, renvoyez-le à un centre de maintenance pour recyclage.

Consignes de sécurité supplémentaires importantes pour toutes les batteries

Technologie

Le produit CL3.P10J fonctionne avec une batterie 10.8 V.

















La batterie CL3.BA1015 peut être utilisée. Consultez les Manuels de données techniques pour plus d'information.

Consignes de stockage

1. Pour un stockage dans de bonnes conditions, choisissez un endroit tiède et sec, à l'abri des rayons directs du soleil et de la chaleur ou du froid excessifs. Pour une durée de vie et des performances optimales de la batterie, rangez les batteries non utilisées à température ambiante.
2. Pour un stockage de longue durée de bonne qualité, il est recommandé de ranger les batteries complètement chargées, hors du chargeur, dans un endroit tiède et sec.

NOTA : Vous ne devez pas ranger des batteries complètement déchargées. Vous devez recharger la batterie avant de l'utiliser.

Étiquettes sur le chargeur et la batterie

	Lire la notice d'instruction avant toute utilisation		Utiliser le chargeur exclusivement avec des batteries FACOM. Tout autre type de batteries pourrait exploser et causer des dommages corporels et matériels.
	Charge en cours.		Ne pas exposer à l'eau.
	Batterie chargée.		Remplacer systématiquement tout cordon endommagé.
	Suspension de charge.		Recharger seulement entre 4°C et 40°C.
	Problème du bloc ou du chargeur.		Mettre la batterie au rebut conformément à la réglementation en matière d'environnement.
	Problème de ligne d'alimentation.		Ne jetez pas le bloc batterie au feu.
	Ne pas mettre en contact avec des objets conducteurs.		Charge les batteries Li-Ion.
	Ne pas recharger une batterie endommagée.		Consulter la Fiche technique pour les temps de charge.
			Utiliser uniquement à l'intérieur.

CONSERVEZ CES INSTRUCTIONS POUR UNE UTILISATION FUTURE

Description (Fig. 2)

⚠ ATTENTION DANGER : Ne modifiez jamais l'outil énergisé ni aucune de ses pièces. Cela pourrait provoquer des dommages matériels ou corporels.

- | | |
|--|---|
| A. Interrupteur à poussoir de vitesse variable | E. Sélecteur de vitesse |
| B. Bouton marche avant/arrière | F. Mandrin sans clé |
| C. Voyant de fonctionnement | G. Bouton de désengagement de la batterie |
| D. Collier de réglage du couple | H. Bloc-batterie |
| | I. Poignée principale |

②



Utilisation de l'outil

Cette perceuse/visseuse a été conçue pour des applications légères de fixation et de perçage.

NE l'utilisez PAS en cas d'humidité ni en présence de liquides ou de gaz inflammables. Cette perceuse/visseuse est un outil mécanique professionnel.

NE laissez PAS les enfants toucher l'outil. Les personnes inexpérimentées doivent être surveillées lorsqu'elles utilisent l'outil.

Cet outil ne peut pas être utilisé par des personnes (y compris les enfants) atteintes de déficiences physiques, sensorielles ou mentales, inexpérimentées et/ou manquant de connaissances ou de compétences, sauf sous la surveillance d'une personne responsable de leur sécurité. Les enfants ne doivent pas jouer avec cet outil.

Sécurité électrique

Le moteur électrique a été conçu pour fonctionner à une seule tension. Vérifiez toujours que la tension de la batterie correspond à la tension notée sur l'outil. Assurez-vous également que la tension du chargeur correspond à celle du secteur.



Le chargeur FACOM bénéficie d'une isolation renforcée conformément à la norme EN 60335 et aucune borne de terre n'est requise.

Si le câble d'alimentation est abîmé, vous devez le remplacer par un câble spécifique que vous obtiendrez auprès du service de maintenance FACOM.

Remplacement de la prise secteur (Royaume-Uni et Irlande uniquement)

Si vous devez remplacer une nouvelle prise secteur :

- Éliminez l'ancienne prise en toute sécurité.
- Connectez le fil marron sur la borne sous tension de la prise.
- Connectez le fil bleu sur la borne neutre.

ATTENTION DANGER : Ne raccordez aucun fil sur la borne de terre.

Suivez les instructions d'installations fournies avec la prise de bonne qualité. Fusible recommandé : 3 A.

Utilisation d'un câble d'extension

N'utilisez pas de câble d'extension sauf en cas d'absolue nécessité. Utilisez un câble d'extension approuvé et adapté à la prise de votre chargeur.

Taille minimum du conducteur : 1 mm² ; longueur maximale : 30 m.

Si vous utilisez un enrouleur, déroulez toujours le câble complètement.

Fonctionnement

⚠ ATTENTION DANGER : appliquez toujours les consignes de sécurité et la réglementation en vigueur.

⚠ ATTENTION DANGER : Afin de réduire les risques de blessures corporelles graves, verrouillez l'inverseur du sens de rotation ou éteignez l'outil puis débranchez la batterie avant de réaliser les réglages et de démonter ou d'installer les accessoires. Un démarrage imprévu peut provoquer des blessures.

⚠ WARNING: N'utilisez que des batteries et chargeurs FACOM.

Installation et démontage de la batterie (Fig. 4)

NOTA : Vérifiez que votre batterie est complètement chargée.

Pour installer la batterie (H) dans la poignée de l'outil, alignez la batterie sur les rails à l'intérieur de la poignée de l'outil et faites-la coulisser dans la poignée : assurez-vous qu'elle est bien en place dans la poignée et qu'elle est débrayée.

Pour démonter la batterie de l'outil, appuyez sur le bouton de déverrouillage (G) et faites coulisser la batterie hors de la poignée de l'outil. Insérez la batterie dans le chargeur selon les instructions de ce manuel.

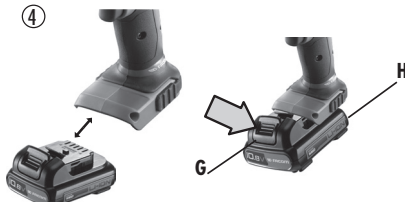

Gâchette variateur de vitesse (Fig. 2)

Pour mettre en marche l'outil, appuyez sur la gâchette (A). Pour arrêter l'outil, relâchez la gâchette. Votre outil est équipé d'un frein. Le mandrin s'arrête lorsque l'interrupteur à pousser est complètement relâché. La gâchette vous permet de sélectionner la vitesse la mieux adaptée à vos besoins. Plus vous appuyez fort sur la gâchette, plus l'outil tourne vite. Pour préserver la longévité de l'outil, n'utilisez la variation de vitesse que pour démarrer les trous ou les fixations.

NOTA : Il n'est pas recommandé d'utiliser la variation de vitesse en continu. Vous devez éviter de le faire pour ne pas endommager la gâchette.

Inverseur du sens de rotation (Fig. 2)

Un bouton de marche avant/arrière (B) détermine le sens de l'outil et sert également de bouton d'arrêt. **Pour sélectionner le sens de rotation avant**, relâcher l'interrupteur à pousser puis enfoncer le bouton de commande avant/arrière situé sur le côté droit de l'outil. **Pour sélectionner le sens arrière**, enfoncer le bouton de commande avant/arrière situé sur le côté gauche de l'outil. La position centrale du bouton de commande permet de verrouiller l'outil sur la position ARRÊT. Lors du changement de position du bouton de commande, s'assurer que l'interrupteur à pousser est relâché.

NOTA : Lorsque vous utilisez l'outil pour la première fois après avoir modifié le sens de rotation, vous entendrez un clic au démarrage. C'est un phénomène normal qui ne signale aucun défaut.

LED d'éclairage (Fig. 2)

Un voyant de fonctionnement (C) est situé sous le collier de réglage du couple (D). Le voyant de fonctionnement s'allume lors de l'enfoncement de l'interrupteur à pousser et si le poussoir reste enfoncé, le voyant de fonctionnement reste allumé.

NOTA : la LED se limite à l'éclairage de la zone de travail et ne doit pas servir de lampe.

Collier de réglage du couple (Fig. 3)

Le collier de réglage du couple (D) comporte des repères numérotés et un symbole de foret. Le collier devrait être tourné jusqu'à ce que le réglage souhaité se trouve en haut de l'outil. Le collier comporte des ergots de position qui permettent d'éviter tout travail approximatif lors de la sélection du couple de fixation. Plus le nombre sur le collier est élevé, plus le couple est élevé et plus l'attache pouvant être vissée est grande. Pour verrouiller l'embrayage pendant les opérations de perçage, le placer sur la position du foret.

NOTA : Lors de l'utilisation de la perceuse/visseuse pour percer des trous, veiller à placer le collier de réglage du couple de manière à ce que le chiffre inscrit sur la perceuse soit aligné avec l'axe situé au-dessus de l'outil. À défaut de procéder ainsi, l'embrayage risque de glisser lors de la tentative de perçage.

Double plage de vitesses (Fig. 3)

La fonction de double plage de la perceuse/visseuse permet de changer de vitesse plus rapidement. Pour sélectionner la vitesse lente, le réglage de couple élevé, mettre hors tension l'outil et attendre un instant. Faire glisser le sélecteur de vitesse (E) vers l'avant (vers le mandrin). Pour sélectionner la vitesse rapide, le réglage de couple faible, mettre hors tension l'outil et attendre un instant. Faire glisser le sélecteur de vitesse en arrière (en sens contraire du mandrin).

③



NOTA : Ne pas changer de plage de vitesse lorsque l'outil fonctionne. Si le changement de plage de vitesse s'avère difficile, s'assurer que le sélecteur de double plage est complètement enfoncé vers l'avant ou vers l'arrière.

Mandrin à bague unique sans clé (Fig. 5)

L'outil comporte un mandrin sans clé avec une seule bague rotative permettant une manipulation du mandrin d'une seule main. Pour insérer un foret ou un autre accessoire, effectuer les étapes suivantes.

1. Verrouiller le poussoir sur la position ARRÊT comme décrit précédemment.
2. Saisir la bague arrière du mandrin d'une seule main et immobiliser l'outil avec l'autre main. Faire tourner la bague dans le sens contraire des aiguilles d'une montre suffisamment pour pouvoir fixer l'accessoire requis.
3. Insérer l'accessoire à 3/4" (19 mm) environ dans le mandrin puis bien serrer en tournant la bague du mandrin dans le sens des aiguilles d'une montre d'une seule main tout en maintenant l'outil de l'autre. L'outil est équipé d'un mécanisme de verrouillage à axe automatique. Le mandrin peut ainsi être ouvert ou fermé d'une seule main.

Pour désengager l'accessoire, répéter l'étape 2 ci-dessus.

AVERTISSEMENT : Ne pas essayer de serrer les forets (ou tout autre accessoire) en saisissant la partie avant du mandrin et en mettant sous tension l'outil. Ceci peut entraîner l'endommagement du mandrin et des blessures. Toujours verrouiller l'interrupteur à poussoir sur arrêt lors du changement d'accessoires.

Veiller à serrer le mandrin en plaçant une seule main sur la bague du mandrin et en maintenant l'outil de l'autre pour garantir un serrage maximal.

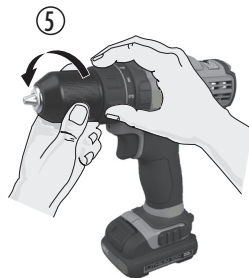

Dépose du mandrin (Fig. 6)

Tourner le collier de réglage (D) sur la position « perceuse » et placer le sélecteur de vitesse (E) sur la position 1 (vitesse lente). Serrer le mandrin autour de l'extrémité plus courte d'une clé hexagonale (non fournie) de dimension 1/4" (6,4 mm) ou supérieure. À l'aide d'un maillet en bois ou d'un objet similaire, frapper sur l'extrémité plus longue dans le sens des aiguilles d'une montre comme indiqué. La vis à l'intérieur du mandrin peut ainsi être desserrée. Ouvrir complètement les mors du mandrin, insérer un tournevis Torx dans la partie avant du mandrin entre les mors pour engager la tête de la vis. Retirer la vis en tournant dans le sens contraire des aiguilles d'une montre (filet à gauche). Placer la clé hexagonale en position et serrer comme indiqué dans la Figure 6. À l'aide d'un maillet en bois ou d'un objet similaire, donner un coup sec sur la clé dans le sens contraire des aiguilles d'une montre. Le mandrin est ainsi desserré et peut être à présent dévissé à la main.

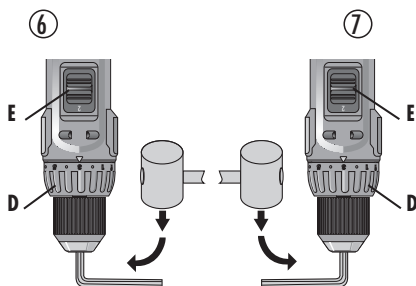

Pose du mandrin (Fig. 7)

Visser le mandrin à la main au maximum puis insérer la vis (filet à gauche). Bien serrer la vis. Serrer le mandrin autour de l'extrémité plus courte d'une clé hexagonale (non fournie) de 1/4" (6,4 mm) ou supérieure puis frapper sur l'extrémité plus longue dans le sens des aiguilles d'une montre avec un maillet en bois comme indiqué. Serrer à nouveau la vis en tournant dans le sens contraire des aiguilles d'une montre.

AVERTISSEMENT : Pour éviter tout risque de blessure grave, placer le bouton avant/arrière sur la position d'arrêt ou mettre hors tension l'outil et débrancher le bloc-batterie avant d'effectuer des réglages ou de déposer/monter des équipements ou accessoires.

Fonctionnement de la perceuse (Fig. 2)

AVERTISSEMENT : Pour éviter tout risque de blessure grave, mettre hors tension l'outil et débrancher l'outil de la source d'alimentation avant d'effectuer des réglages ou de déposer/monter des équipements ou accessoires.

Position correcte des mains (fig. 2, 8)

⚠ **AVERTISSEMENT** : Pour éviter tout risque de blessure grave, **TOUJOURS** placer les mains comme indiqué.

⚠ **AVERTISSEMENT** : Tenir fermement l'outil avec les deux mains pour contrôler l'action de torsion de la perceuse. Si le modèle ne comporte pas de poignée latérale, tenir la perceuse en plaçant une seule main sur la poignée (I) et l'autre main sur le bloc-batterie (H).



⚠ **AVERTISSEMENT** : **Pour éviter tout risque de blessure, TOUJOURS** vérifier que la pièce de travail est parfaitement ancrée ou serrée. Lors de perçage de matériaux fins, utiliser une cale de bois « de réserve » pour éviter d'endommager le matériau. Tourner le collier (D) sur le symbole du foret pour effectuer un perçage. Sélectionner la plage de vitesses/couples souhaitée via le sélecteur de vitesse (E) pour assortir la vitesse et le couple en fonction de l'opération prévue.

1. Utiliser des forets affûtés uniquement. Pour le BOIS, utiliser des forets à hélice, des forets à langue d'aspic ou des scies emporte-pièce. Pour le MÉTAL, utiliser des forets à hélice ultra rapides en acier (HSS) ou des scies emporte-pièce.
2. Toujours appliquer une pression en ligne droite avec le foret. Exercer une pression suffisante pour conserver la perceuse agrippée, mais ne pas pousser au point de faire caler le moteur ou de fléchir le foret.
3. Tenir l'outil fermement des deux mains pour contrôler l'effet de torsion de la perceuse.

⚠ **AVERTISSEMENT** : La perceuse risque de caler en cas de surcharge à l'origine d'une torsion soudaine. Toujours prévoir ce risque de calage. Tenir la perceuse fermement des deux mains pour contrôler l'effet de torsion et éviter toute blessure.

4. **SI LA PERCEUSE CALE**, cela est dû en règle générale à une surcharge ou à un usage inapproprié. **RELÂCHER IMMÉDIATEMENT LE POUSSOIR**, déposer le foret de l'ouvrage et déterminer la cause du calage. **NE PAS ACTIONNER LE POUSSOIR SUR MARCHÉ PUIS SUR ARRÊT POUR TENTER DE REDÉMARRER UNE PERCEUSE AYANT CALÉ, CECI PEUT ENDOMMAGER LA PERCEUSE.**
5. Pour minimiser le risque de calage ou de traversée du matériau, réduire la pression exercée sur la perceuse et faciliter le passage du foret dans la dernière partie fractionnaire du trou.
6. Conserver le moteur en marche lors du retrait du foret d'un trou percé. Ceci évite les secousses.
7. Avec les perceuses à vitesse variable, il est inutile de poinçonner le centre du point devant être percé. Utiliser une vitesse lente pour débiter le trou puis accélérer en enfonçant le poussoir davantage lorsque le trou est suffisamment profond pour percer sans faire sauter le foret.

CARACTÉRISTIQUES TECHNIQUES

Modèle	Capacité du mandrin	Niveau de bruit				Niveau de vibration m/s ²	
		Pression dB(A)		Puissance dB(A)			
	in		k*		k*		k**
CL3.P10J	3/8	65	3	76	3	2,5	1,5

Modèle	Vitesse à vide	Poids	Dimensions
	tr/min	kg	mm
CL3.P10J	1500	1.1	194 X 27 X 178

Fonctionnement d'une visseuse (Fig. 2)

Sélectionner la plage de vitesses/couples souhaitée via le sélecteur de vitesse à double plage (E) pour assortir la vitesse et le couple en fonction de l'opération prévue. Insérer l'accessoire de fixation souhaité dans le mandrin (F) comme vous le feriez pour un foret. Effectuer quelques courses de routine sur les surfaces métalliques ou invisibles de manière à déterminer la position appropriée du collier d'embrayage (D). Toujours commencer avec des réglages de couple inférieurs puis progresser en passant à des réglages de couple supérieurs pour éviter tout endommagement de la pièce de travail ou de la fixation.

CAPACITÉS MAXIMALES RECOMMANDÉES

	Plage lente (1)	Plage rapide (2)
FORETS, PERÇAGE MÉTAL	1/4" (6.35 mm)	1/8" (3.18 mm)
PERÇAGE BOIS, PLATS	3/4" (19.05 mm)	1/2" (12.7 mm)
SCIES EMPORTE-PIÈCE	3/4" (19.05 mm)	5/8" (15.88 mm)

Maintenance

Votre outil énergisé FACOM est conçu pour fonctionner pendant longtemps avec un minimum de maintenance. Pour assurer la longévité et le bon fonctionnement de votre outil, vous devez l'entretenir et le nettoyer régulièrement.

⚠ ATTENTION DANGER : Afin de réduire les risques de blessures corporelles graves, verrouillez l'inverseur du sens de rotation ou éteignez l'outil puis débranchez la batterie avant de réaliser les réglages et de démonter ou d'installer les accessoires.

Lubrification

Il n'est pas nécessaire de relubrifier votre outil énergisé.

Nettoyage

⚠ ATTENTION DANGER : N'utilisez jamais de solvants ni de substances chimiques puissantes pour le nettoyage des pièces non métalliques de l'outil, elles pourraient abîmer le plastique utilisé dans ces pièces. Nettoyez l'outil avec un chiffon imbibé d'eau et de savon doux. Ne laissez aucun liquide pénétrer à l'intérieur de l'outil, ne plongez jamais aucune pièce de l'outil dans un liquide.

Consignes pour le nettoyage du chargeur

⚠ ATTENTION DANGER : Risque de choc électrique. Avant de le nettoyer, débranchez le chargeur de la prise de courant. Utilisez un chiffon ou une brosse douce non métallique pour retirer la poussière ou la graisse sur les parties externes du chargeur. N'utilisez pas d'eau ni de solution de nettoyage.

Accessoires

⚠ ATTENTION DANGER : Les accessoires autres que ceux proposés par FACOM n'ayant pas été testés sur cet outil, il peut être dangereux de les utiliser. Pour réduire les risques de blessures, vous ne devez utiliser que les accessoires recommandés par FACOM sur cet outil. Consultez votre représentant local pour plus de détails sur les accessoires appropriés.

Réparations

Le chargeur et la batterie ne sont pas réparables. Les pièces du chargeur ou de la batterie ne sont pas réparables.

Afin de garantir la SÉCURITÉ et la FIABILITÉ du produit, les réparations, la maintenance et les réglages (y compris l'inspection et le remplacement des brosses) doivent être réalisés par un centre de maintenance agréé FACOM ou tout autre personnel de maintenance qualifié. Utilisez toujours des pièces de rechange identiques.

Protection de l'environnement

MISE AU REBUT DE VOTRE APPAREIL

Chers clients,

Si vous souhaitez vous débarrasser de votre appareil, sachez qu'il est essentiellement composé de pièces qui peuvent être recyclées.

L'appareil ne doit pas être jeté avec les déchets ménagers ; il doit être déposé à un point de collecte dédié.



Le tri sélectif des produits usagés et des emballages facilite le recyclage et la réutilisation. La réutilisation des produits recyclés protège l'environnement et réduit la demande de matières premières.



Batterie rechargeable

Vous devez recharger la batterie longue durée lorsque la puissance produite n'est plus suffisante pour réaliser les opérations aussi facilement qu'habituellement. A la fin de sa durée de vie technique, vous devez la jeter selon les règles de protection de l'environnement en vigueur.

- Déchargez la batterie complètement puis retirez-la de l'outil.
- Les batteries Li-Ion sont recyclables. Rapportez-les à votre représentant local ou dans un centre de recyclage proche. Les batteries récupérées seront recyclées ou éliminées proprement.

Service après-vente

- Pour toute question ou intervention sur l'outil, contactez votre distributeur FACOM.

Garantie

Les outils énergisés FACOM sont garantis 24 mois à dater de la date d'achat, contre tout défaut ou vice de fabrication.

Les accessoires et pièces d'usure, le chargeur et les batteries FACOM bénéficient de la garantie légale.

Cette garantie ne s'applique pas dans les cas suivants : usure normale, non-respect des instructions d'utilisation et des consignes de sécurité, utilisation non-conventionnelle ou abusive de l'outil, surcharge de l'outil, manque d'entretien ou de maintenance, intrusion de corps étrangers, démontage ou modification de l'outil, traces de chocs (enfoncements, fissures ou bris de carters...), utilisation avec un accessoire de mauvaise qualité ou non compatible.

Pour toute mise en œuvre de la garantie, présenter : l'outil avec son numéro de série ainsi que la facture d'origine lisible et non raturée comportant la désignation du produit et sa date d'achat.

Conditions détaillées d'application de la garantie : consultez votre distributeur.

DÉCLARATION CE DE CONFORMITÉ

NOUS, FACOM S.A.S., 6/8 RUE GUSTAVE EIFFEL - BP 99 - 91 423 MORANGIS CEDEX FRANCE, DÉCLARONS SOUS NOTRE PROPRE RESPONSABILITÉ QUE LE PRODUIT **CL3.P10J – PERCEUSE (10 MM) 10,8 V - 3/8" Marque FACOM**

- EST CONFORME AUX DISPOSITIONS DE LA DIRECTIVE « MACHINES » 2006/42/CE, EN60745-1, EN60745-2:

- EST CONFORME À LA DIRECTIVE 2004/108/EC, 2011/65/EU











E. MIN

20.10.2013
LE DIRECTEUR QUALITÉ FACOM



Definitions: Safety Guidelines

The definitions below describe the level of severity for each signal word. Please read the manual and pay attention to these symbols.

-  **DANGER:** Indicates an imminently hazardous situation which, if not avoided, **will** result in **death or serious injury**.
-  **WARNING:** Indicates a potentially hazardous situation which, if not avoided, **could** result in **death or serious injury**.
-  **CAUTION:** Indicates a potentially hazardous situation which, if not avoided, **may** result in **minor or moderate injury**.
-  **NOTICE:** Indicates a practice **not related to personal injury** which, if not avoided, **may** result in **property damage**.
-  Denotes risk of electric shock
-  Denotes risk of fire
-  **WARNING:** To reduce the risk of injury, read the instruction manual.

General Power Tool Safety Warnings

-  **WARNING!** Read all safety warnings and all instructions. Failure to follow the warnings and instructions may result in electric shock, fire and/or serious injury.

SAVE ALL WARNINGS AND INSTRUCTIONS FOR FUTURE REFERENCE

The term "power tool" in the warnings refers to your mains-operated (corded) power tool or battery-operated (cordless) power tool.

1) Work area safety

- a) **Keep work area clean and well lit.** Cluttered or dark areas invite accidents.
- b) **Do not operate power tools in explosive atmospheres, such as in the presence of flammable liquids, gases or dust.** Power tools create sparks which may ignite the dust or fumes.
- c) **Keep children and bystanders away while operating a power tool.** Distractions can cause you to lose control.

2) Electrical safety

- a) **Power tool plugs must match the outlet. Never modify the plug in any way. Do not use any adapter plugs with earthed (grounded) power tools.** Unmodified plugs and matching outlets will reduce risk of electric shock.
- b) **Avoid body contact with earthed or grounded surfaces such as pipes, radiators, ranges and refrigerators.** There is an increased risk of electric shock if your body is earthed or grounded.
- c) **Do not expose power tools to rain or wet conditions.** Water entering a power tool will increase the risk of electric shock.
- d) **Do not abuse the cord. Never use the cord for carrying, pulling or unplugging the power tool. Keep cord away from heat, oil, sharp edges or moving parts.** Damaged or entangled cords increase the risk of electric shock.
- e) **When operating a power tool outdoors, use an extension cord suitable for outdoor use.** Use of a cord suitable for outdoor use reduces the risk of electric shock.
- f) **If operating a power tool in a damp location is unavoidable, use a residual current device (RCD) protected supply.** Use of an RCD reduces the risk of electric shock.

3) Personal safety

- a) **Stay alert, watch what you are doing and use common sense when operating a power tool. Do not use a power tool while you are tired or under the influence of drugs, alcohol or medication.** A moment of inattention while operating power tools may result in serious personal injury.
- b) **Use personal protective equipment. Always wear eye protection.** Protective equipment such as dust mask, non-skid safety shoes, hard hat, or hearing protection used for appropriate conditions will reduce personal injuries.

- c) **Prevent unintentional starting. Ensure the switch is in the off position before connecting to power source and/or battery pack, picking up or carrying the tool.** Carrying power tools with your finger on the switch or energizing power tools that have the switch on invites accidents.
- d) **Remove any adjusting key or wrench before turning the power tool on.** A wrench or a key left attached to a rotating part of the power tool may result in personal injury.
- e) **Do not overreach. Keep proper footing and balance at all times.** This enables better control of the power tool in unexpected situations.
- f) **Dress properly. Do not wear loose clothing or jewelry. Keep your hair, clothing and gloves away from moving parts.** Loose clothes, jewelry or long hair can be caught in moving parts.
- g) **If devices are provided for the connection of dust extraction and collection facilities, ensure these are connected and properly used.** Use of dust collection can reduce dust-related hazards.

4) Power tool use and care

- a) **Do not force the power tool. Use the correct power tool for your application.** The correct power tool will do the job better and safer at the rate for which it was designed.
- b) **Do not use the power tool if the switch does not turn it on and off.** Any power tool that cannot be controlled with the switch is dangerous and must be repaired.
- c) **Disconnect the plug from the power source and/or the battery pack from the power tool before making any adjustments, changing accessories, or storing power tools.** Such preventive safety measures reduce the risk of starting the power tool accidentally.
- d) **Store idle power tools out of the reach of children and do not allow persons unfamiliar with the power tool or these instructions to operate the power tool.** Power tools are dangerous in the hands of untrained users.
- e) **Maintain power tools. Check for misalignment or binding of moving parts, breakage of parts and any other condition that may affect the power tool's operation. If damaged, have the power tool repaired before use.** Many accidents are caused by poorly maintained power tools.
- f) **Keep cutting tools sharp and clean.** Properly maintained cutting tools with sharp cutting edges are less likely to bind and are easier to control.
- g) **Use the power tool, accessories and tool bits, etc. in accordance with these instructions, taking into account the working conditions and the work to be performed.** Use of the power tool for operations different from those intended could result in a hazardous situation.

5) Battery tool use and care

- a) **Recharge only with the charger specified by the manufacturer.** A charger that is suitable for one type of battery pack may create a risk of fire when used with another battery pack.
- b) **Use power tools only with specifically designated battery packs.** Use of any other battery packs may create a risk of injury and fire.
- c) **When battery pack is not in use, keep it away from other metal objects like paper clips, coins, keys, nails, screws, or other small metal objects that can make a connection from one terminal to another.** Shorting the battery terminals together may cause burns or a fire.
- d) **Under abusive conditions, liquid may be ejected from the battery; avoid contact. If contact accidentally occurs, flush with water. If liquid contacts eyes, additionally seek medical help.** Liquid ejected from the battery may cause irritation or burns.

6) Service

- a) **Have your power tool serviced by a qualified repair person using only identical replacement parts.** This will ensure that the safety of the power tool is maintained.

Safety Rules for Drill/Drivers

- **Wear ear protectors with impact drills.** Exposure to noise can cause hearing loss.
- **Use auxiliary handles supplied with the tool.** Loss of control can cause personal injury.
- **Hold power tool by insulated gripping surfaces when performing an operation where the fastener may contact hidden wiring.** Fasteners contacting a "live" wire may make exposed metal parts of the power tool "live" and could give the operator an electric shock.
- **Use clamps or other practical way to secure and support the workpiece to a stable platform.** Holding the work by hand or against your body is unstable and may lead to loss of control.

- **Air vents often cover moving parts and should be avoided.** Loose clothes, jewelry or long hair can be caught in moving parts.

Residual Risks

In spite of the application of the relevant safety regulations and the implementation of safety devices, certain residual risks cannot be avoided. These are :

- Impairment of hearing.
- Risk of personal injury due flying particles;
- Risk of burns due to accessories becoming hot during operation.
- Risk of personal injury due to prolonged use.

⚠️ WARNING: ALWAYS use safety glasses. Everyday eyeglasses are NOT safety glasses. Also use face or dust mask if cutting operation is dusty. **ALWAYS WEAR CERTIFIED SAFETY EQUIPMENT.**

⚠️ WARNING: Some dust created by power sanding, sawing, grinding, drilling, and other construction activities contains chemicals known to cause cancer, birth defects or other reproductive harm. Some examples of these chemicals are:







- lead from lead-based paints,
- crystalline silica from bricks and cement and other masonry products, and
- arsenic and chromium from chemically-treated lumber (CCA).

Your risk from these exposures varies, depending on how often you do this type of work. To reduce your exposure to these chemicals: work in a well ventilated area, and work with approved safety equipment, such as those dust masks that are specially designed to filter out microscopic particles.

- **Avoid prolonged contact with dust from power sanding, sawing, grinding, drilling, and other construction activities. Wear protective clothing and wash exposed areas with soap and water.** Allowing dust to get into your mouth, eyes, or lay on the skin may promote absorption of harmful chemicals.

⚠️ CAUTION: When not in use, place tool on its side on a stable surface where it will not cause a tripping or falling hazard. Some tools with large battery packs will stand upright on the battery pack but may be easily knocked over.

- The label on your tool may include the following symbols. The symbols and their definitions are as follows:

V	volts	W	watts
Hz	hertz		alternating current
min	minutes		alternating or direct current
	direct current	no	no load speed
	Class I Construction (grounded)		earthing terminal
	Class II Construction (double insulated)		safety alert symbol
.../min	per minute	RPM	revolutions per minute
IPM	impacts per minute	BPM	beats per minute
A	amperes		

Important Safety Instructions for All Battery Packs

When ordering replacement battery packs, be sure to include catalog number and voltage. The battery pack is not fully charged out of the carton. Before using the battery pack and charger, read the safety instructions below. Then follow charging procedures outlined.

READ ALL INSTRUCTIONS

- **Do not charge or use the battery pack in explosive atmospheres, such as in the presence of flammable liquids, gases or dust.** Inserting or removing the battery pack from the charger may ignite the dust or fumes.
- **NEVER force the battery pack into charger. DO NOT modify battery pack in any way to fit into a non-compatible charger as battery pack may rupture causing serious personal injury.**

- Charge the battery packs only in FACOM chargers.
 - **DO NOT** splash or immerse in water or other liquids.
 - **Do not store or use the tool and battery pack in locations where the temperature may reach or exceed 40 °C (105 °F) (such as outside sheds or metal buildings in summer).**
 - For best results, make sure the battery pack is fully charged before use.
- ⚠ **WARNING:** Fire hazard. Never attempt to open the battery pack for any reason. If battery pack case is cracked or damaged, do not insert into charger. Do not crush, drop or damage battery pack. Do not use a battery pack or charger that has received a sharp blow, been dropped, run over or damaged in any way (i.e., pierced with a nail, hit with a hammer, stepped on). Damaged battery packs should be returned to service centre for recycling.

⚠ **WARNING:** Fire hazard. **Do not store or carry battery so that metal objects can contact exposed battery terminals.** For example, do not place battery in aprons, pockets, tool boxes, product kit boxes, drawers, etc., with loose nails, screws, keys, etc. **Transporting batteries can possibly cause fires if the battery terminals inadvertently come in contact with conductive materials such as keys, coins, hand tools and the like.**

⚠ **CAUTION:** When not in use, place tool on its side on a stable surface where it will not cause a tripping or falling hazard. Some tools with large battery packs will stand upright on the battery pack but may be easily knocked over.

NOTE : Do not store the battery packs in a tool with the trigger switch locked on. Never tape the trigger switch in the ON position.

Specific safety instructions for lithium ion (li-ion)

- **Do not incinerate the battery pack even if it is severely damaged or is completely worn out.** The battery pack can explode in a fire. Toxic fumes and materials are created when lithium ion battery packs are burned.
- **If battery contents come into contact with the skin, immediately wash area with mild soap and water.** If battery liquid gets into the eye, rinse water over the open eye for 15 minutes or until irritation ceases. If medical attention is needed, the battery electrolyte is composed of a mixture of liquid organic carbonates and lithium salts.
- **Contents of opened battery cells may cause respiratory irritation.** Provide fresh air. If symptoms persists, seek medical attention.

⚠ **WARNING:** Burn hazard. Battery liquid may be flammable if exposed to spark or flame.

Important Safety Instructions for All Battery Chargers

SAVE THESE INSTRUCTIONS: This manual contains important safety and operating instructions for battery chargers.

- Before using charger, read all instructions and cautionary markings on charger, battery pack, and product using battery pack.

⚠ **WARNING:** Shock hazard. Do not allow any liquid to get inside charger. Electric shock may result.

⚠ **CAUTION:** Burn hazard. To reduce the risk of injury, charge only FACOM rechargeable batteries. Other types of batteries may burst causing personal injury and damage.

⚠ **CAUTION:** Children should be supervised to ensure that they do not play with the appliance.

NOTICE: Under certain conditions, with the charger plugged in to the power supply, the charger can be shorted by foreign material. Foreign materials of a conductive nature such as, but not limited to, grinding dust, metal chips, steel wool, aluminum foil, or any buildup of metallic particles should be kept away from charger cavities. Always unplug the charger from the power supply when there is no battery pack in the cavity. Unplug charger before attempting to clean.

- **DO NOT attempt to charge the battery pack with any chargers other than the ones in this manual.** The charger and battery pack are specifically designed to work together.
- **These chargers are not intended for any uses other than charging FACOM rechargeable batteries.** Any other uses may result in risk of fire, electric shock or electrocution.
- **Do not expose charger to rain or snow.**
- **Pull by plug rather than cord when disconnecting charger.** This will reduce risk of damage to electric plug and cord.
- **Make sure that cord is located so that it will not be stepped on, tripped over, or otherwise subjected to damage or stress.**
- **Do not use an extension cord unless it is absolutely necessary.** Use of improper extension cord could result in risk of fire, electric shock, or electrocution.
- **When operating a power tool outdoors, use an extension cord suitable for outdoor use.** Use of a cord suitable for outdoor use reduces the risk of electric shock.
- **Do not block the ventilation slots on the charger. The ventilation slots are located on the top and sides of the charger.** Place the charger in a position away from any heat source.

- **Do not operate charger with damaged cord or plug** - have them replaced immediately.
- **Do not operate charger if it has received a sharp blow, been dropped, or otherwise damaged in any way.** Take it to an authorized service centre.
- **Do not disassemble charger; take it to an authorized service centre when service or repair is required.** Incorrect reassembly may result in a risk of electric shock, electrocution or fire.
- In case of damaged power supply cord the supply cord must be replaced immediately by the manufacturer, its service agent or similar qualified person to prevent any hazard.
- **Disconnect the charger from the outlet before attempting any cleaning.** This will reduce the risk of electric shock. Removing the battery pack will not reduce this risk.
- **NEVER** attempt to connect 2 chargers together.
- **The charger is designed to operate on standard 230V household electrical power. Do not attempt to use it on any other voltage.** This does not apply to the vehicular charger.

SAVE THESE INSTRUCTIONS

Chargers

This charger requires no adjustment and is designed to be as easy as possible to operate.

Charging Procedure (Fig.1)

1. Plug the charger into an appropriate outlet before inserting battery pack.
2. Insert the battery pack (H) into the charger, as shown in Figure 1, making sure the pack is fully seated in charger. The red (charging) light will blink continuously indicating that the charging process has started.
3. The completion of charge will be indicated by the red light remaining ON continuously. The pack is fully charged and may be used at this time or left in the charger.

NOTE : To ensure maximum performance and life of Li-Ion batteries, fully charge the pack before first use.

①

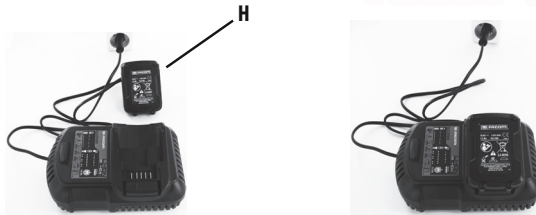

Indicator Light Operation



PACK CHARGING



PACK CHARGED



HOT/COLD DELAY



PROBLEM PACK OR CHARGER



PROBLEM POWERLINE

Charge Indicators

Some chargers are designed to detect certain problems that can arise with battery packs. Problems are indicated by the red light flashing at a fast rate. If this occurs, re-insert battery pack into the charger. If the problem persists, try a different battery pack to determine if the charger is OK. If the new pack charges correctly, then the original pack is defective and should be returned to a service centre or other collection site for recycling. If the new battery pack elicits the same trouble indication as the original, have the charger tested at an authorized service centre.

Hot/Cold pack delay

Some chargers have a Hot/Cold Pack Delay feature: when the charger detects a battery that is hot, it automatically starts a Hot Pack Delay, suspending charging until the battery has cooled. After the battery has cooled, the charger automatically switches to the Pack Charging mode. This feature ensures maximum battery life. The red light flashes long, then short while in the Hot/Cold Pack Delay mode.

Leaving the battery pack in the charger

The charger and battery pack can be left connected with the charge indicator showing «Pack Charged».

Weak battery packs: Weak batteries will continue to function but should not be expected to perform as much work.

Faulty battery packs: This charger will not charge a faulty battery pack. The charger will indicate faulty battery pack by refusing to light or by displaying problem pack or charger.

Note: This could also mean a problem with a charger.

Important Charging Notes

1. Longest life and best performance can be obtained if the battery pack is charged when the air temperature is between 18 –24 °C (65 °F and 75 °F). DO NOT charge the battery pack in an air temperature below +4.5 °C (+40 °F), or above +40.5 °C (+105 °F). This is important and will prevent serious damage to the battery pack.
2. The charger and battery pack may become warm to touch while charging. This is a normal condition, and does not indicate a problem. To facilitate the cooling of the battery pack after use, avoid placing the charger or battery pack in a warm environment such as in a metal shed, or an uninsulated trailer.
3. A cold battery pack will charge at about half the rate of a warm battery pack. The battery pack will charge at that slower rate throughout the entire charging cycle and will not return to maximum charge rate even if the battery pack warms.
4. If the battery pack does not charge properly:
 - a. Check operation of receptacle by plugging in a lamp or other appliance;
 - b. Check to see if receptacle is connected to a light switch which turns power off when you turn out the lights;
 - c. Move charger and battery pack to a location where the surrounding air temperature is approximately 18–24 °C (65 °F–75 °F);
 - d. If charging problems persist, take the tool, battery pack and charger to your local service centre.
5. The battery pack should be recharged when it fails to produce sufficient power on jobs which were easily done previously. DO NOT CONTINUE to use under these conditions. Follow the charging procedure. You may also charge a partially used pack whenever you desire with no adverse affect on the battery pack.
6. Foreign materials of a conductive nature such as, but not limited to, grinding dust, metal chips, steel wool, aluminum foil, or any buildup of metallic particles should be kept away from charger cavities. Always unplug the charger from the power supply when there is no battery pack in the cavity. Unplug charger before attempting to clean.
7. Do not freeze or immerse charger in water or any other liquid.

 **WARNING:** Shock hazard. Don't allow any liquid to get inside charger. Electric shock may result.

 **WARNING:** Never attempt to open the battery pack for any reason. If the plastic housing of the battery pack breaks or cracks, return to a service center for recycling.

Additional Important Safety Instructions for all Battery Packs

Battery type

The CL3.P10J operates on 10.8 volt battery pack.

The CL3.BA1015 battery pack may be used. Refer to technical data for more information.

Storage Recommendations

1. The best storage place is one that is cool and dry away from direct sunlight and excess heat or cold. For optimum battery performance and life, store battery packs at room temperature when not in use.
2. For long storage, it is recommended to store a fully charged battery pack in a cool dry place out of the charger for optimal results.

NOTE: Battery packs should not be stored completely depleted of charge. The battery pack will need to be recharged before use.

Labels on Charger and Battery Pack



Read instruction manual before use



Battery charging



Battery charged



HOT/COLD pack delay



Problem pack or charger



Problem powerline



Do not probe with conductive objects



Do not charge damaged battery packs



Use only with facom battery packs. other may burst causing personal injury and damage.



Do not expose to water.



Have defective cords replaced immediately.



Charger only between 4°C and 40°C.



Discard the battery pack with due care for the environment.



Do not incinerate the battery pack.



Charges li-ion battery packs.



See technical data for charging time.



Only for indoor use.

SAVE THESE INSTRUCTIONS FOR FUTURE USE

Description (Fig. 2)

⚠ WARNING: Never modify the power tool or any part of it. Damage or personal injury could result.

- A. Variable speed trigger switch
- B. Forward/reverse button
- C. Worklight
- D. Torque adjustment collar

- E. Gear shifter
- F. Keyless chuck
- G. Battery release button
- H. Battery pack
- I. Main Handle

②



Intended use

This drill/driver is designed for light fastening and drilling applications.

DO NOT use under wet conditions or in presence of flammable liquids or gases.

This drill/driver is a professional power tool.

DO NOT let children come into contact with the tool. Supervision is required when inexperienced operators use this tool.

This product is not intended for use by persons (including children) suffering from diminished physical, sensory or mental abilities, or for lack of experience and/or for want of knowledge or skills unless they are supervised by a person responsible for their safety. Children should never be left alone to play with this product.

Electrical safety

The electric motor has been designed for one voltage only. Always check that the battery pack voltage corresponds to the voltage on the rating plate. Also make sure that the voltage of your charger corresponds to that of your mains.

 Your FACOM charger is double insulated in accordance with EN 60335; therefore no earth is required.

 If the supply cord is damaged, it must be replaced by a specially prepared cord available through the FACOM service organisation.

Mains Plug Replacement (U.K. & Ireland Only)

If a new mains plug needs to be fitted :

- Safety dispose of the old plug.
- Connect the brown lead to the live terminal in the plug.
- Connect the blue lead to the neutral terminal.

 **WARNING:** No connection is to be made to the earth terminal.

Follow the fitting instructions supplied with good quality plug. Recommended fuse : 3A.

Using an extension cable

An extension cord should not be used unless absolutely necessary. Use an approved extension cable suitable for the power input of your charger. The minimum conductor size is 1 mm²; the maximum length is 30m.

When using a cable reel, always unwind the cable completely.

Operation

 **WARNING:** To reduce the risk of serious personal injury, place the forward/reverse button in the lock-off position or turn tool off and disconnect battery pack before making any adjustments or removing/installing attachments or accessories. An accidental start-up can cause injury.

 **WARNING:** Use only FACOM battery pack and chargers.

Installing and Removing the Battery Pack (Fig. 4)

NOTE: Make sure your battery pack is fully charged.

To install the battery pack (H) into the tool handle, align the battery pack with the rails inside the tool's handle and slide it into the handle until the battery pack is firmly seated in the tool and ensure that it does not engage.

To remove the battery pack from the tool, press the release button (G) and firmly pull the battery pack out of the tool handle. Insert it into the charger as described in the charger section of this manual.

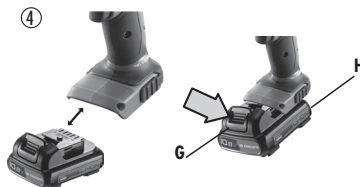

Variable Speed Trigger Switch (Fig. 2)

To turn the tool on, squeeze the trigger switch (A). To turn the tool off, release the trigger switch. Your tool is equipped with a brake. The chuck will stop when the trigger switch is fully released. The variable speed switch enables you to select the best speed for a particular application. The more you squeeze the trigger, the faster the tool will operate. For maximum tool life, use variable speed only for starting holes or fasteners.

NOTE: Continuous use in variable speed range is not recommended. It may damage the switch and should be avoided.

Forward/Reverse Control Button (Fig. 2)

A forward/reverse control button (B) determines the direction of the tool and also serves as a lock off button. **To select forward rotation**, release the trigger switch and depress the forward/reverse control button on the right side of the tool. **To select reverse**, depress the forward/reverse control button on the left side of the tool. The center position of the control button locks the tool in the OFF position. When changing the position of the control button, be sure the trigger is released.

NOTE: The first time the tool is run after changing the direction of rotation, you may hear a click on start up. This is normal and does not indicate a problem.

Worklight (Fig. 2)

There is a worklight (C) located under the torque adjustment collar (D). The worklight is activated when the trigger switch is depressed if the trigger remains depressed, the worklight will remain on.

NOTE: The worklight is for lighting the immediate work surface and is not intended to be used as a flashlight.

Torque Adjustment Collar (Fig. 3)

The torque adjustment collar (D) is clearly marked with numbers and a drill bit symbol. The collar should be rotated until the desired setting is located at the top of the tool. Locators are provided in the collar to eliminate the guess work when selecting fastening torque. The higher the number on the collar, the higher the torque and the larger the fastener which can be driven. To lock the clutch for drilling operations, move to the drill bit position.

NOTE: When using the drill/driver for drilling holes, be sure that the torque adjusting collar is set so the figure of the drill is aligned with the center line on the top of the tool. Failure to do this will allow the clutch to slip while attempting to drill.



Dual Range Gearing (Fig. 3)

The dual range feature of your driver/drill allows you to shift gears for greater versatility. To select the low speed, high torque setting, turn the tool off and permit to stop. Slide the gear shifter (E) forward (towards the chuck). To select the high speed, low torque setting, turn the tool off and permit to stop. Slide the gear shifter back (away from chuck).

NOTE: Do not change gears when the tool is running. If you are having trouble changing gears, make sure that the dual range gear shifter is either completely pushed forward or completely pushed back.

Keyless Single Sleeve Chuck (Fig. 5)

Your tool features a keyless chuck with one rotating sleeve for one-handed operation of the chuck. To insert a drill bit or other accessory, follow these steps.

1. Lock the trigger in the OFF position as previously described.
2. Grasp the black sleeve of the chuck with one hand and use the other hand to secure the tool. Rotate the sleeve counterclockwise far enough to accept the desired accessory.
3. Insert the accessory about 3/4" (19 mm) into the chuck and tighten securely by rotating the chuck sleeve clockwise with one hand while holding the tool with the other. Your tool is equipped with an automatic spindle lock mechanism. This allows you to open and close the chuck with one hand.

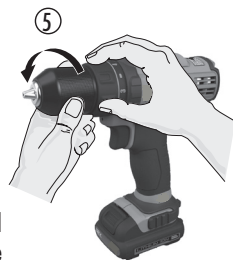

To release the accessory, repeat step 2 above.

WARNING: Do not attempt to tighten drill bits (or any other accessory) by gripping the front part of the chuck and turning the tool on. Damage to the chuck and personal injury may result. Always lock off trigger switch when changing accessories.

Be sure to tighten chuck with one hand on the chuck sleeve and one hand holding the tool for maximum tightness.

Chuck Removal (Fig. 6)

Turn the adjustment collar (D) to the “drill” position and gear shifter (E) to position 1 (low speed). Tighten the chuck around the shorter end of a hex key (not supplied) of 1/4” (6.4 mm) or greater size. Using a wooden mallet or similar object, strike the longer end in the clockwise direction, as shown. This will loosen the screw inside the chuck. Open chuck jaws fully, insert Torx screwdriver into front of chuck between jaws to engage screw head. Remove screw by turning clockwise (left-hand-thread). Place hex key in chuck and tighten, as shown in Figure 6. Using a wooden mallet or similar object, strike key sharply in the counterclockwise direction. This will loosen the chuck so that it can be unscrewed by hand.

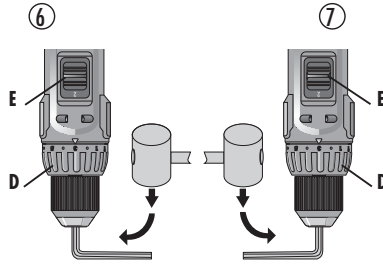

Chuck Installation (Fig. 7)

Screw the chuck on by hand as far as it will go and insert screw (lefthand thread). Tighten screw securely. Tighten the chuck around the shorter end of a 1/4” (6.4 mm) or larger hex key (not supplied) strike the longer end in the clockwise direction with a wooden mallet, as shown. Tighten the screw once again by turning in a counterclockwise direction.

⚠️ WARNING: To reduce the risk of serious personal injury, place the forward/reverse button in the lock-off position or turn the tool off and disconnect battery pack before making any adjustments or removing/installing attachments or accessories.

Drill Operation (Fig. 2)

⚠️ WARNING: To reduce the risk of serious personal injury, turn tool off and disconnect tool from power source before making any adjustments or removing/installing attachments or accessories.

Proper Hand position (fig. 2, 8)

⚠️ WARNING: To reduce the risk of serious personal injury, **ALWAYS** use proper hand position as shown.

⚠️ WARNING: Hold tool firmly with both hands to control the twisting action of the drill. If models is not equipped with side handle, grip drill with one hand on the handle (I) and one hand on the battery pack (H)

⚠️ WARNING: To reduce the risk of personal injury, **ALWAYS** ensure workpiece is anchored or clamped firmly. If drilling thin material, use a wood “back-up” block to prevent damage to the material. Turn the collar (D) to the drill bit symbol for drilling. Select the desired speed/ torque range using the gear shifter (E) to match the speed and torque to the planned operation.

1. Use sharp drill bits only. For WOOD, use twist drill bits, spade bits, or hole saws. For METAL, use high-speed steel (HSS) twist drill bits or hole saws.
2. Always apply pressure in a straight line with the bit. Use enough pressure to keep drill biting, but do not push hard enough to stall the motor or deflect the bit.
3. Hold tool firmly with both hands to control the twisting action of the drill.

⚠️ WARNING: The drill may stall if overloaded causing a sudden twist. Always expect the stall. Grip the drill firmly with both hands to control the twisting action and avoid injury.

4. **IF DRILL STALLS**, it is usually because it is being overloaded or improperly used. **RELEASE TRIGGER IMMEDIATELY**, remove drill bit from work, and determine cause of stalling. **DO NOT CLICK TRIGGER ON AND OFF IN AN ATTEMPT TO START A STALLED DRILL — THIS CAN DAMAGE THE DRILL.**
5. To minimize stalling or breaking through the material, reduce pressure on drill and ease the bit through the last fractional part of the hole.



6. Keep the motor running when pulling the bit back out of a drilled hole. This will help prevent jamming.
7. With variable speed drills there is no need to center punch the point to be drilled. Use a slow speed to start the hole and accelerate by squeezing the trigger harder when the hole is deep enough to drill without the bit skipping out.

SPECIFICATIONS

Model		Noise level				Vibrations level m/s ²	
		Pressure dB(A)		Power dB(A)			
	in		k*		k*		k**
CL3.P10J	3/8	65	3	76	3	2.5	1.5

Model	Free speed	Weight	Dimensions
	rpm	kg	mm
CL3.P10J	1500	1.1	194 X 27 X 178

* k = measurement uncertainty in dB

** k = measurement uncertainty in m/s²

Operation as a Screwdriver (Fig. 2)

Select the desired speed/torque range using the dual range gear shifter (E) on the top of tool to match the speed and torque to the planned operation. Insert the desired fastener accessory into the chuck (F) as you would any drill bit. Make a few practice runs in scrap or unseen areas to determine the proper position of the clutch collar (D). Always start with lower torque settings, then advance to higher torque settings to avoid damage to the workpiece or fastener.

MAXIMUM RECOMMENDED CAPACITIES

	Low Range (1)	High Range (2)
BITS, METAL DRILLING	1/4" (6.35 mm)	1/8" (3.18 mm)
WOOD, FLAT BORING	3/4" (19.05 mm)	1/2" (12.7 mm)
HOLE SAWS	3/4" (19.05 mm)	5/8" (15.88 mm)

Maintenance

Your FACOM power tool has been designed to operate over a long period of time with a minimum of maintenance. Continuous satisfactory operation depends upon proper tool care and regular cleaning.

⚠ WARNING: To reduce the risk of serious personal injury, place the forward/reverse button in the lock-off position or turn tool off and disconnect battery pack before making any adjustments or removing/installing attachments or accessories.

Lubrication

Your power tool requires no additional lubrication.

Cleaning

⚠ WARNING: Never use solvents or other harsh chemicals for cleaning the non-metallic parts of the tool. These chemicals may weaken the plastic materials used in these parts. Use a cloth dampened only with water and mild soap. Never let any liquid get inside the tool; never immerse any part of the tool into a liquid.

Charger cleaning instructions

⚠ WARNING: Shock hazard. Disconnect the charger from the AC outlet before cleaning. Dirt and grease may be removed from the exterior of the charger using a cloth or soft non-metallic brush. Do not use water or any cleaning solutions.

Accessories

⚠ WARNING: Since accessories, other than those offered by FACOM, have not been tested with this product, use of such accessories with this tool could be hazardous. To reduce the risk of injury, only FACOM-recommended accessories should be used with this product. Consult your dealer for further information on the appropriate accessories.

Repairs

The charger and battery pack are not serviceable. There are no serviceable parts inside the charger or battery pack. To assure product SAFETY and RELIABILITY, repairs, maintenance and adjustment (including brush inspection and replacement) should be performed by a FACOM authorized service center or other qualified service personnel. Always use identical replacement parts.

Protecting the environment

DISPOSAL OF THIS ARTICLE

Dear Customer, If you at some point intend to dispose of this article, then please keep in mind that many of its components consist of valuable materials, which can be recycled.

Please do not discharge it in the garbage bin, but check with your local council for recycling facilities in your area.



Separate collection of used product and packaging allows materials to be recycled and used again.

Re-use of recycled materials helps prevent environmental pollution and reduces the demand for raw materials.

Rechargeable Battery Pack

This long life battery pack must be recharged when it fails to produce sufficient power on jobs which were easily done before.

At the end of its technical life, discard it with due care for our environment:

- Run the Battery pack down completely, then remove it from the tool.
- Li-Ion cells are recyclable. Take them to your dealer or a local recycling station. The collected battery packs will be recycled or disposed of properly.



After-sales service

- For any question or intervention in the machine, call your FACOM distributor.

Guarantee

Facom power tools are guaranteed for 24 months from the date of purchase against any defect or manufacturing fault.

Facom accessories and wear parts, charger and batteries are covered by the legally enforced guarantee.

This guarantee does not cover the following cases: normal wear, non compliance of instructions of use and safety guidelines, non-conventional or abusive use of the tool, tool overloading, lack of servicing or maintenance, intrusion of foreign bodies, tools which have been disassembled or modified, or featuring traces of shock (dents, cracks or broken covers...), use with poor quality or non compatible accessories.

To use the guarantee, provide: the tool with its serial number as well as the legible and unmarked original invoice designating the product and its date of purchase.

Detailed conditions of application of the guarantee: call your distributor.

EC-DECLARATION OF CONFORMITY

WE, FACOM S.A.S., 6/8 RUE GUSTAVE EIFFEL - BP 99 - 91 423 MORANGIS CEDEX FRANCE, STATE UNDER OUR LIABILITY THAT THE FOLLOWING PRODUCTS:

CL3.P10J – 10.8V CORDLESS DRILL- 3/8" BY FACOM

- IS IN CONFORMITY WITH THE «MACHINERY» DIRECTIVE 2006/42/CE, EN60745-1, EN60745-2-2, EN60745-2-1

- AND COMPLY WITH DIRECTIVE 2004/108/EC, 2011/65/EU









E. MIN
20.10.2013

The FACOM Quality Manager



Definitionen: Sicherheitsvorschriften

Die nachfolgenden Definitionen beschreiben den Schweregrad für jedes Signalwort. Bitte lesen Sie die Anleitung durch und beachten Sie diese Symbole.

-  **GEFAHR:** Bezeichnet eine unmittelbar gefährliche Situation, die zu **Tod oder schweren Verletzungen führt**, wenn sie nicht vermieden wird.
-  **WARNUNG:** Bezeichnet eine potenziell gefährliche Situation, die zu **Tod oder schweren Verletzungen führen könnte**, wenn sie nicht vermieden wird.
-  **VORSICHT:** Bezeichnet eine potenziell gefährliche Situation, die zu **leichten oder mittelschweren Verletzungen führen kann**, wenn sie nicht vermieden wird.
- HINWEIS:** Bezeichnet eine **nicht auf Personenschaden bezogene** Vorgehensweise, die zu Sachschäden führen kann, wenn sie nicht vermieden wird.
-  Bezeichnet Elektroschock-Gefahr
-  Bezeichnet Brandgefahr
-  **WARNUNG:** Bitte lesen Sie die Bedienungsanleitung, um die Verletzungsgefahr zu verringern.

Allgemeine Sicherheitswarnungen für Elektrowerkzeuge

-  **WARNUNG!** Lesen Sie **alle Sicherheitswarnungen und Anweisungen**. Das Nichtbefolgen der Warnungen und Anweisungen kann zu Elektroschock, Brand und/oder schweren Verletzungen führen.

ALLE WARNUNGEN UND ANWEISUNGEN FÜR SPÄTERES NACHSCHLAGEN AUFBEWAHREN

Der Begriff „Elektrowerkzeug“ in den Warnungen bezeichnet Ihr netzbetriebenes (kabelgebundenes) Elektrowerkzeug oder akkubetriebenes (kabelloses) Elektrowerkzeug.

1) Sicherheit am Arbeitsplatz

- a) **Halten Sie den Arbeitsplatz sauber und gut beleuchtet.** Unordentliche oder dunkle Bereiche begünstigen Unfälle.
- b) **Betreiben Sie Elektrowerkzeuge nicht in explosiven Atmosphären, in denen es z.B. entzündliche Flüssigkeiten, Gase oder Staub gibt.** Elektrowerkzeuge erzeugen Funken, welche Staub oder Dämpfe entzünden können.
- c) **Beim Betreiben von Elektrowerkzeugen müssen Kinder und Zuschauer ferngehalten werden.** Durch Ablenkungen können Sie die Kontrolle verlieren.

2) Elektrische Sicherheit

- a) **Der Stecker des Elektrowerkzeugs muss für die Steckdose geeignet sein. Den Stecker niemals auf irgendeine Weise modifizieren. Keine Adapterstecker mit geerdeten Elektrowerkzeugen benutzen.** Unmodifizierte Stecker und passende Steckdosen verringern die Elektroschockgefahr.
- b) **Vermeiden Sie Körperkontakt mit geerdeten Oberflächen wie z.B. Rohrleitungen, Heizkörpern, Küchenherden und Kühlschränken.** Es gibt eine höhere Elektroschockgefahr, wenn Ihr Körper geerdet ist.
- c) **Elektrowerkzeuge nicht Regen oder Feuchtigkeit aussetzen.** In ein Elektrowerkzeug eindringendes Wasser erhöht die Elektroschockgefahr.
- d) **Das Kabel nicht zweckentfremden. Das Kabel niemals zum Tragen, Ziehen oder Abziehen des Elektrowerkzeugs benutzen. Halten Sie das Kabel fern von Wärme, Öl, scharfen Kanten oder sich bewegenden Teilen.** Beschädigte oder verwickelte Kabel erhöhen die Elektroschockgefahr.

- e) **Beim Betreiben eines Elektrowerkzeugs in Außenbereichen muss ein für Außenbereiche geeignetes Verlängerungskabel benutzt werden.** Die Benutzung eines für Außenbereiche geeigneten Kabels verringert die Elektroschockgefahr.
- f) Eine Stromversorgung mit Fehlerstromschutzvorrichtung (RCD) benutzen, wenn das **Betreiben eines Elektrowerkzeugs an einem feuchten Ort unvermeidlich ist.** Die Benutzung einer RCD verringert die Elektroschockgefahr.

3) Persönliche Sicherheit

- a) **Blieben Sie wachsam, achten Sie darauf, was Sie tun, und betreiben Sie Elektrowerkzeuge mit gesundem Menschenverstand. Benutzen Sie Elektrowerkzeuge nicht, wenn Sie müde sind oder unter Drogen-, Alkohol- oder Medikamenteneinfluss stehen.** Ein Moment der Unaufmerksamkeit beim Betreiben von Elektrowerkzeugen kann zu schweren Personenschäden führen.
- b) **Benutzen Sie persönliche Schutzausrüstung. Tragen Sie immer einen Augenschutz.** Das Tragen von Schutzausrüstung wie z.B. Staubschutzmaske, rutschfeste Sicherheitsschuhe, Helm oder Gehörschutz je nach Arbeitsbedingungen verringert die Gefahr von Personenschäden.
- c) **Verhindern Sie versehentliches Einschalten. Vergewissern Sie sich vor dem Anschließen an das Netz und/oder an das Akkupaket, dem Ergreifen oder dem Tragen des Werkzeugs, dass der Schalter auf Aus steht.** Unfälle werden begünstigt, wenn Elektrowerkzeuge mit dem Finger am Schalter getragen oder mit eingeschalteter Taste unter Spannung gesetzt werden.
- d) **Entfernen Sie vor dem Einschalten des Elektrowerkzeugs jegliche Einstell- oder Spanschlüssel.** Ein Einstell- oder Spanschlüssel, der in einem sich drehenden Teil des Elektrowerkzeugs vergessen wird, kann zu Personenschaden führen.
- e) **Lehnen Sie sich nicht über. Halten Sie jederzeit einen festen Stand und festes Gleichgewicht.** Dadurch bleibt das Elektrowerkzeug in unerwarteten Situationen besser unter Kontrolle.
- f) **Ziehen Sie sich angemessen an. Tragen Sie keine lose Kleidung und keinen Schmuck. Halten Sie Ihr Haar, Ihre Kleidung und Handschuhe fern von sich bewegenden Teilen.** Lose Kleidung, Schmuck oder langes Haar können sich in sich bewegenden Teilen verfangen.
- g) **Wenn Geräte für den Staubabzug und -abfang eingesetzt werden, müssen diese richtig angeschlossen und benutzt werden.** Die Benutzung eines Staubfangs kann durch Staub verursachte Gefahren verringern.

4) Benutzung und Pflege von Elektrowerkzeugen

- a) **Nicht mit dem Elektrowerkzeug würgen. Benutzen Sie das richtige Elektrowerkzeug für Ihre Anwendung.** Das richtige Elektrowerkzeug erfüllt die Aufgabe besser und sicherer mit der vorgesehenen Geschwindigkeit.
- b) **Das Elektrowerkzeug nicht benutzen, wenn es nicht über den Schalter ein- und ausgeschaltet werden kann.** Elektrowerkzeuge, die nicht über den Schalter gesteuert werden können, sind gefährlich und müssen repariert werden.
- c) **Vor dem Durchführen von Einstellungen, Wechseln von Zubehör oder Verstauen des Elektrowerkzeugs den Stecker von der Stromquelle und/oder das Akkupaket vom Elektrowerkzeug abziehen.** Solche vorbeugenden Sicherheitsmaßnahmen verringern das Risiko eines versehentlichen Startens des Elektrowerkzeugs.
- d) **Nicht benutzte Elektrowerkzeuge außerhalb der Reichweite von Kindern aufbewahren und Personen, die nicht mit Elektrowerkzeugen oder diesen Anweisungen vertraut sind, das Betreiben von Elektrowerkzeugen nicht gestatten.** Elektrowerkzeuge sind gefährlich in den Händen unerfahrener Benutzer.
- e) **Instandhalten von Elektrowerkzeugen. Kontrollieren Sie es auf nicht fluchtende oder verbogene bewegliche Teile, gebrochene Teile oder jegliche andere Zustände, welche den Betrieb des Elektrowerkzeugs beeinträchtigen können. Lassen Sie das Elektrowerkzeug vor der Benutzung reparieren, wenn es beschädigt ist.** Viele Unfälle werden durch schlecht instandgehaltene Elektrowerkzeuge verursacht.
- f) **Halten Sie Schneidwerkzeuge scharf und sauber.** Korrekt instandgehaltene Schneidwerkzeuge mit scharfen Schneiden biegen sich weniger und bleiben leichter unter Kontrolle.
- g) **Benutzen Sie Elektrowerkzeuge, Zubehör, Werkzeugbits usw. in Übereinstimmung mit diesen Anweisungen, unter Berücksichtigung der Arbeitsbedingungen und der durchzuführenden Arbeit.** Eine zweckfremdete Benutzung des Elektrowerkzeugs kann zu gefährlichen Situationen führen.

5) Benutzung und Pflege von Akku-Elektrowerkzeugen

- a) **Nur mit dem vom Hersteller angegebenen Ladegerät aufladen.** Ein für ein bestimmtes Akkupaket geeignetes Ladegerät kann bei einem anderen Akkupaket zu Brandgefahr führen.
- b) **Elektrowerkzeuge dürfen nur mit den speziell für sie gedachten Akkupaketen benutzt werden.** Die Benutzung anderer Akkupakete kann zu Verletzungs- und Brandgefahr führen.
- c) **Wenn das Akkupaket nicht verwendet wird, muss es fern von anderen Metallgegenständen wie z.B.**

Büroklammern, Münzen, Schlüsseln, Nägeln, Schrauben oder anderen kleinen Metallgegenständen gehalten werden, welche die Klemmen überbrücken können. Das Überbrücken der Akkuklemmen kann Brände oder Feuer verursachen.

d) **Bei Missbrauch kann Flüssigkeit aus dem Akku spritzen; den Kontakt vermeiden. Wenn es versehentlich zu Kontakt kommt, mit Wasser spülen. Wenn Flüssigkeit in die Augen gerät, ärztliche Hilfe hinzuziehen.** Aus dem Akku spritzende Flüssigkeit kann Reizungen und Verbrennungen verursachen.

6) Instandsetzung

a) **Lassen Sie Ihr Elektrowerkzeug von einem qualifizierten Reparaturmann instandsetzen, der ausschließlich identische Ersatzteile benutzt.** Dadurch wird die Sicherheit des Elektrowerkzeugs gewährleistet.

Sicherheitsvorschriften für Bohrschrauber

- **Beim Benutzen von Schlagbohrmaschinen Ohrenschutz tragen.** Lärmexposition kann zu Gehörverlust führen.
- **Die mit dem Werkzeug gelieferten Hilfsgriffe benutzen.** Der Verlust der Kontrolle kann Personenschaden verursachen.
- **Halten Sie Elektrowerkzeuge an den isolierten Griffflächen fest, wenn das Verbindungsmittel beim Arbeiten auf versteckte Stromkabel stoßen könnte.** Durch Verbindungselemente, die auf einen stromführenden Draht stoßen, können ungeschützte Metallteile des Elektrowerkzeugs stromführend werden und dem Bediener einen Elektroschock geben.
- **Benutzen Sie Schraubzwingen oder andere praktische Möglichkeiten zum Sichern und Festspannen des Werkstücks auf einer stabilen Plattform.** Das Werkstück mit der Hand oder gegen den Körper zu halten ist instabil, und Sie können die Kontrolle verlieren.
- **Lüftungsschlitze decken oft sich bewegende Teile ab und sollten gemieden werden.** Lose Kleidung, Schmuck oder langes Haar können sich in sich bewegenden Teilen verfangen.

Restrisiken

Trotz der Umsetzung der zutreffenden Sicherheitsvorschriften und der Implementierung von Sicherheitsvorrichtungen können gewisse Restrisiken nicht vermieden werden. Diese sind:

- Gehörschäden.
- Gefahr von Personenschaden durch umherfliegende Partikel;
- Gefahr von Verbrennungen durch Zubehörteile, die während der Arbeit heiß werden.
- Gefahr von Personenschaden durch langen Gebrauch.

⚠️ WARNUNG: IMMER eine Schutzbrille tragen. Eine gewöhnliche Korrektionsbrille ist KEINE Schutzbrille. Benutzen Sie auch eine Gesichts- oder Staubschutzmaske, wenn die Schneidarbeit staubig ist. **TRAGEN SIE IMMER EINE ZERTIFIZIERTE SCHUTZAUSRÜSTUNG.**

⚠️ WARNUNG: Staub vom Schmirgeln, Sägen, Schleifen, Bohren und anderen Bautätigkeiten enthält Chemikalien, welche erwiesenermaßen Krebs, Mißbildungen oder andere Erbschäden hervorrufen. Einige Beispiele für solche Chemikalien sind:







- Blei aus bleihaltigen Lacken,
- **Kristallines Siliziumdioxid aus Ziegeln, Zement und anderen Mauerwerkprodukten,**
- Arsen und Chrom aus chemisch behandeltem Bauholz (CCA).

Ihre Gesundheitsrisiken aus diesen Expositionen hängen davon ab, wie oft Sie diese Art von Arbeit ausführen. So setzen Sie sich diesen Chemikalien weniger aus: Arbeiten Sie in einem gut belüfteten Bereich und arbeiten Sie mit zugelassener Sicherheitsausrüstung wie z.B. mit Staubschutzmasken, die speziell mikroskopische Partikel herausfiltern.

- **Vermeiden Sie verlängerten Kontakt mit Staub durch Schmirgeln, Sägen, Schleifen, Bohren und anderen Bautätigkeiten. Tragen Sie Schutzkleidung und waschen Sie exponierte Körperteile mit Seife und Wasser.** Wenn Staub in Ihren Mund, Ihre Augen oder auf Ihre Haut gelangt, wird die Absorption schädigender Chemikalien wahrscheinlicher.

⚠️ VORSICHT: Wenn sie nicht gebraucht werden, sollten Werkzeuge auf einer stabilen Oberfläche auf die Seite gelegt werden, damit sie nicht versehentlich eingeschaltet werden oder herunterfallen. Einige Werkzeuge mit großen Akkupaketen können aufrecht auf dem Akkupaket abgestellt werden. Sie können aber leicht umgeworfen werden.

- Auf dem Typenschild Ihres Werkzeugs können folgende Symbole stehen. Nachfolgend die Symbole und ihre Definitionen:

V	volts	W	Watt
Hz	hertz		Wechselstrom
min	Minuten		Wechsel- oder Gleichstrom
	Gleichstrom	no	Leerlaufdrehzahl
	Klasse I Konstruktion (geerdet)		Erdungsklemmel
	Klasse II Konstruktion (doppelt isoliert)		Sicherheitsalarmsymbol
.../min	pro Minute	RPM	Umdrehungen pro Minute
IPM	Schlagzahl	BPM	Schläge pro Minute
A	Ampere		

Wichtige Sicherheitsanweisungen für alle Akkupakete

Beim Bestellen von Ersatz-Akkupaketen müssen Katalognummer und Spannung angegeben werden. Das Akkupaket wird nicht vollständig aufgeladen geliefert. Vor der Benutzung des Akkupakets und des Ladegeräts bitte die nachfolgenden Sicherheitsanweisungen lesen. Befolgen Sie dann die beschriebenen Ladevorgänge.

BITTE ALLE ANWEISUNGEN LESEN

- **Laden oder benutzen Sie das Akkupaket nicht in explosiven Atmosphären, in denen es z.B. entzündliche Flüssigkeiten, Gase oder Staub gibt.** Beim Einsetzen oder Entnehmen des Akkupakets aus dem Ladegerät können Staub und Dämpfe entzündet werden.
- **Das Akkupaket NIEMALS in das Ladegerät würgen. Akkupakete NIEMALS auf irgendeine Weise modifizieren, damit sie in ein nicht kompatibles Ladegerät passen. Das Akkupaket könnte zerbrechen und zu schwerem Personenschaden führen.**
- Die Akkupakete nur in FACOM-Ladegeräten aufladen.
- **NICHT** bespritzen oder in Wasser oder andere Flüssigkeiten eintauchen.
- **Das Akkupaket nicht an Orten lagern oder benutzen, an denen die Temperatur 40 °C (105 °F) erreichen oder überschreiten kann (wie z.B. in Blechscheunen oder -gebäuden im Sommer).**
- Für beste Ergebnisse sollte das Akkupaket vor der Benutzung vollständig aufgeladen sein.

⚠️ WARNUNG: Brandgefahr. Niemals versuchen, das Akkupaket aus welchem Grund auch immer zu öffnen. Wenn das Akkupaket gerissen oder beschädigt ist, darf es nicht in das Ladegerät eingesetzt werden. Das Akkupaket nicht quetschen, fallen lassen oder beschädigen. Ein Akkupaket oder ein Ladegerät, das einen starken Schlag erhalten hat, fallen gelassen wurde, überfahren wurde oder auf sonstige Weise beschädigt wurde (z.B. mit einem Nagel durchbohrt, mit einem Hammer geschlagen, darauf getreten) darf nicht benutzt werden. Beschädigte Akkupakete müssen für die Wiederverwertung bei einer Kundendienststelle abgegeben werden.

⚠️ WARNUNG: Brandgefahr. Den Akku nicht so lagern oder transportieren, dass Metallobjekte ungeschützte Akkuklemmen berühren können. Akkus zum Beispiel nicht zusammen mit losen Nägeln, Schrauben, Schlüsseln usw. in Schürzen, Taschen, Werkzeugkästen, Kästen von Produktsätzen, Schubläden usw. ablegen. **Das Transportieren von Akkus kann Brände verursachen, wenn die Akkuklemmen versehentlich in Kontakt mit leitenden Teilen wie z.B. Schlüsseln, Münzen, Handwerkzeugen und ähnlichem kommen.**

⚠️ VORSICHT: Wenn sie nicht gebraucht werden, sollten Werkzeuge auf einer stabilen Oberfläche auf die Seite gelegt werden, damit sie nicht versehentlich eingeschaltet werden oder herunterfallen. Einige Werkzeuge mit großen Akkupaketen können aufrecht auf dem Akkupaket abgestellt werden. Sie können aber leicht umgeworfen werden.

HINWEIS: Die Akkupakete nicht in einem Werkzeug speichern, wenn dessen Druckschalter auf der EIN-Position gesperrt ist. Den Druckschalter niemals mit Klebeband in der EIN-Position halten.

Spezielle Sicherheitsanweisungen für Lithiumionen-Akkus (Li-ion)

- **Das Akkupaket nicht verbrennen, selbst wenn es ernsthaft beschädigt oder völlig verschlissen ist.** Das Akkupaket kann in einem Feuer explodieren. Beim Verbrennen von Lithiumionen-Akkupaketen entstehen giftige Dämpfe und Substanzen.
- **Wenn der Akkuinhalt in Kontakt mit der Haut kommt, muss der Bereich unverzüglich mit milder Seife und Wasser gewaschen werden.** Wenn Akkufflüssigkeit in die Augen gelangt, das Auge offen halten und 15 Minuten lang oder bis zum

Verschwinden der Reizung mit Wasser spülen. Das Akku-Elektrolyt ist eine Mischung aus flüssigen organischen Karbonaten und Lithium-Salzen, falls eine medizinische Versorgung erforderlich wird.

- **Der Inhalt geöffneter Akkuzellen kann zu Reizungen der Atemwege führen.** Für Frischluftzufuhr sorgen. Bei Fortbestehen der Symptome einen Arzt hinzuziehen.

⚠️ WARNUNG: Brandgefahr. Akkuflüssigkeit kann entzündlich sein, wenn sie Funken oder Flammen ausgesetzt wird.

Wichtige Sicherheitsanweisungen für alle Akkuladegeräte

DIESE ANWEISUNGEN AUFBEWAHREN: Diese Anleitung enthält wichtige Sicherheits- und Betriebsanweisungen für Akkuladegeräte.

- Vor dem Benutzen des Ladegeräts bitte alle Anweisungen und Warnhinweise auf dem Ladegerät, dem Akkupaket und dem Produkt, in dem das Akkupaket verwendet wird, lesen.

⚠️ WARNUNG: Elektroschockgefahr. Keine Flüssigkeit in das Ladegerät gelangen lassen. Dies kann zu Elektroschock führen.

⚠️ VORSICHT: Brandgefahr. Zum Verringern der Verletzungsgefahr nur wiederaufladbare Akkus von FACOM aufladen. Andere Akkutypen könnten bersten und Personen- und Sachschaden verursachen.

⚠️ VORSICHT: Kinder müssen beaufsichtigt werden, damit sie nicht mit dem Gerät spielen.

HINWEIS: Wenn das Ladegerät an das Netz angeschlossen ist, kann es unter bestimmten Bedingungen durch Fremdkörper kurzgeschlossen werden. Leitende Fremdkörper wie z.B. (aber nicht ausschließlich) Schleifstaub, Metallspäne, Stahlwolle, Aluminiumfolie oder jegliche Ablagerungen von Metallpartikeln müssen von den Ladegerätmulden ferngehalten werden. Das Ladegerät immer vom Netz trennen, wenn kein Akkupaket in der Mulde steckt. Das Ladegerät vor dem Reinigen aus der Steckdose ziehen.

- **NIEMALS versuchen, das Akkupaket mit anderen Ladegeräten als den in dieser Anleitung beschriebenen aufzuladen.** Das Ladegerät und das Akkupaket sind speziell aufeinander abgestimmt.
- **Diese Ladegeräte sind nur zum Aufladen von wiederaufladbaren FACOM-Akkus gedacht.** Jegliche andere Benutzung kann zu Brandgefahr, Elektroschock oder Stromschlag führen.
- **Das Ladegerät nicht Regen oder Schnee aussetzen.**
- **Beim Abziehen des Ladegeräts am Stecker und nicht am Kabel ziehen.** Dadurch wird die Beschädigungsgefahr an Stecker und Kabel verringert.
- **Das Kabel so verlegen, dass nicht darauf getreten wird, niemand darüber stolpern kann oder dass es nicht auf sonstige Weise Schäden oder Spannungen ausgesetzt wird.**
- **Ein Verlängerungskabel nur verwenden, wenn absolut erforderlich.** Die Benutzung eines ungeeigneten Verlängerungskabels könnte zu Brandgefahr, Elektroschock oder Stromschlag führen.
- **Beim Betreiben eines Elektrowerkzeugs in Außenbereichen muss ein für Außenbereiche geeignetes Verlängerungskabel benutzt werden.** Die Benutzung eines für Außenbereiche geeigneten Kabels verringert die Elektroschockgefahr.
- **Die Lüftungsschlitze am Ladegerät nicht blockieren. Die Lüftungsschlitze befinden sich oben und an den Seiten des Ladegeräts.** Halten Sie das Ladegerät fern von Wärmequellen.
- **Das Ladegerät nicht mit beschädigtem Kabel oder Stecker benutzen** - sie müssen unverzüglich ersetzt werden.
- **Das Ladegerät nicht benutzen, wenn es einen starken Schlag erhalten hat, fallen gelassen wurde oder auf sonstige Weise beschädigt wurde.** Bringen Sie es zu einer zugelassenen Kundendienststelle.
- **Das Ladegerät nicht zerlegen; bringen Sie es zu einer zugelassenen Kundendienststelle, wenn eine Instandsetzung oder Reparatur erforderlich wird.** Ein unsachgemäßer Wiederzusammenbau kann zu Elektroschock-, Stromschlag- oder Brandgefahr führen.
- Falls das Netzkabel beschädigt ist, muss es unverzüglich vom Hersteller, seinem Kundendienst oder einer gleichwertig qualifizierten Person ersetzt werden, um jegliche Gefahr auszuschließen.
- **Das Ladegerät vor dem Reinigen von der Steckdose abziehen. Dadurch wird die Elektroschockgefahr verringert.** Durch das Entfernen des Akkupakets wird diese Gefahr nicht verringert.
- **NIEMALS versuchen, 2 Ladegeräte zusammenzuschließen.**
- **Das Ladegerät ist für einen Betrieb mit 230 V Haushaltsstrom ausgelegt. Nicht versuchen, es mit einer anderen Spannung zu betreiben.** Dies gilt nicht für das Fahrzeug-Ladegerät.

DIESE ANWEISUNGEN AUFBEWAHREN

Ladegeräte

Dieses Ladegerät erfordert keine Einstellungen und ist für einen möglichst einfachen Gebrauch ausgelegt.

Ladevorgang (Abb. 1)

1. Das Ladegerät in eine geeignete Steckdose einstecken, bevor das Akkupaket eingesetzt wird.
2. Das Akkupaket (H) wie in Abbildung 1 gezeigt in das Ladegerät einsetzen. Das Paket muss richtig im Ladegerät stecken. Die rote (Lade-)anzeige blinkt durchgehend, wenn der Ladevorgang begonnen hat.
3. Der Ladevorgang ist abgeschlossen, wenn die rote Anzeige DAUERHAFT leuchtet. Das Paket ist ganz aufgeladen und kann gleich benutzt oder im Ladegerät belassen werden.

HINWEIS: Für eine maximale Leistung und Lebensdauer der Lithiumionen-Akkus muss das Paket vor der ersten Benutzung vollständig aufgeladen werden.

①

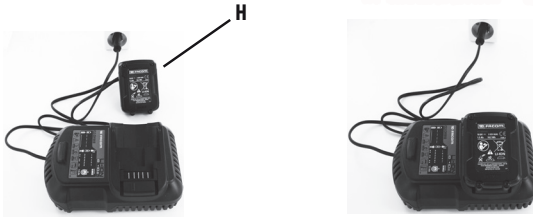

Bedeutung der Anzeileuchte

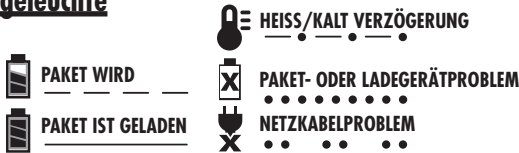

Ladeanzeige

Einige Ladegeräte können bestimmte Probleme mit Akkupaketen erkennen. Probleme werden durch eine schnell blinkende rote Leuchte angezeigt. In diesem Fall muss das Akkupaket neu in das Ladegerät eingesetzt werden. Wenn das Problem fortbesteht, muss mit einem anderen Akkupaket ermittelt werden, ob das Ladegerät in Ordnung ist. Wenn das neue Paket korrekt geladen wird, dann ist das ursprüngliche Paket defekt und muss für die Wiederverwertung bei einer Kundendienststelle oder einer anderen Sammelstelle abgegeben werden. Wenn beim neuen Akkupaket dasselbe Problem wie beim ursprünglichen auftritt, muss das Ladegerät von einer zugelassenen Kundendienststelle geprüft werden.

Heiß-/Kalt-Paketverzögerung

Einige Ladegeräte haben eine Heiß-/Kalt-Paketverzögerung: wenn das Ladegerät ein heißes Akku erkennt, startet es automatisch eine Heiß-Paketverzögerung, d.h. der Ladevorgang wird verschoben, bis sich das Akku abgekühlt hat. Nach dem Abkühlen des Akkus schaltet das Ladegerät automatisch auf den Paketlademodus um. Diese Funktion gewährleistet eine maximale Akku-Lebensdauer. Im Heiß-/Kalt-Paketverzögerungsmodus blinkt das rote Licht zuerst mit langer und dann mit kurzer Frequenz.

Das Akkupaket im Ladegerät belassen

Das Akkupaket kann mit dem Ladegerät verbunden bleiben, wenn die Leuchte anzeigt, dass das Paket vollständig aufgeladen ist.

Schwach geladene Akkupakete: Schwach geladene Pakete können benutzt werden, funktionieren aber nicht sehr lange.

Fehlerhafte Akkupakete: Dieses Ladegerät ladet keine fehlerhaften Akkupakete auf. Wird ein fehlerhaftes Akkupaket in das Ladegerät eingesetzt, leuchtet die Anzeige nicht auf oder es wird ein Paket- bzw. Ladegerätproblem angezeigt.

Hinweis: Dies kann auch ein Problem mit dem Ladegerät bedeuten.

Wichtige Ladehinweise

1. Die längste Lebensdauer und die beste Leistung werden erreicht, wenn das Akkupaket bei einer Lufttemperatur zwischen 18 und 24 °C (65 °F und 75 °F) aufgeladen wird. Das Akkupaket NICHT bei einer Lufttemperatur unter +4,5 °C (+40 °F) oder über +40,5 °C (+105 °F) aufladen. Dies ist wichtig und verhindert schwere Schäden am Akkupaket.
2. Das Ladegerät und das Akkupaket können sich beim Aufladen warm anfühlen. Dies ist normal und weist nicht auf ein Problem hin. Damit das Akkupaket nach der Benutzung leichter abkühlen kann, sollte das Ladegerät oder das Akkupaket nicht in eine warme Umgebung gestellt werden wie z.B. eine Blechscheune oder ein nicht isolierter Bauwagen.
3. Ein kaltes Akkupaket wird ungefähr halb so schnell aufgeladen wie ein warmes Akkupaket. Das Akkupaket wird während

des gesamten Ladezyklus langsamer aufgeladen. Die Ladegeschwindigkeit wird auch dann nicht beschleunigt, wenn sich das Akkupaket aufwärmt.

4. Wenn das Akkupaket nicht richtig aufgeladen wird:
 - a. Prüfen Sie die Steckdose, indem Sie eine Lampe oder einen anderen elektrischen Verbraucher anschließen;
 - b. Prüfen Sie, ob die Steckdose mit einem Lichtschalter verbunden ist, der beim Ausschalten des Lichts auch die Stromversorgung ausschaltet;
 - c. Bringen Sie das Ladegerät und das Akkupaket an einen Ort, an dem die Lufttemperatur ungefähr bei 18–24 °C (65 °F–75 °F) liegt;
 - d. Wenn die Ladeprobleme fortbestehen, bringen Sie das Werkzeug, das Akkupaket und das Ladegerät bitte zu Ihrer lokalen Kundendienststelle.
5. Das Akkupaket muss wieder aufgeladen werden, wenn es nicht mehr genug Energie für Arbeiten liefert, die vorher leicht ausgeführt werden konnten. Verwenden Sie es in diesem Zustand NICHT WEITER. Befolgen Sie den Ladevorgang. Sie können auch jederzeit ein teilweise benutztes Paket ohne negative Auswirkungen auf dieses Akkupaket aufladen.
6. Leitende Fremdkörper wie z.B. (aber nicht ausschließlich) Schleifstaub, Metallspäne, Stahlwolle, Aluminiumfolie oder jegliche Ablagerungen von Metallpartikeln müssen von den Ladegerätmulden ferngehalten werden. Das Ladegerät immer vom Netz trennen, wenn kein Akkupaket in der Mulde steckt. Das Ladegerät vor dem Reinigen aus der Steckdose ziehen.
7. Nicht einfrieren oder in Wasser oder andere Flüssigkeiten eintauchen.

 **WARNUNG:** Elektroschockgefahr. Keine Flüssigkeit in das Ladegerät gelangen lassen. Dies kann zu Elektroschock führen.

 **WARNUNG:** Niemals versuchen, das Akkupaket aus welchem Grund auch immer zu öffnen. Wenn das Plastikgehäuse des Akkupakets bricht oder reißt, muss es für die Wiederverwertung an den Kundendienst geschickt werden.

Zusätzliche wichtige Sicherheitsanweisungen für alle Akkupakete

Akkutyp

Der CL3.P10J wird mit einem 10.8 Volt Akkupaket betrieben.

Es kann das CL3.BA1015 Akkupaket benutzt werden. Siehe die technischen Daten für mehr Informationen.

Lagerungsempfehlungen

1. Der ideale Lagerplatz ist kühl und trocken, ohne direkte Sonneneinstrahlung, übermäßige Hitze oder Kälte. Lagern Sie die Akkupakete für optimale Leistung und Lebensdauer bei Raumtemperatur, wenn sie nicht gebraucht werden.
2. Für eine lange Lagerung wird es für optimale Ergebnisse empfohlen, ein voll aufgeladenes Akkupaket aus dem Ladegerät zu nehmen und an einem kühlen, trockenen Ort zu lagern.

HINWEIS: Akkupakete sollten nicht völlig entladen gelagert werden. Das Akkupaket muss vor der Benutzung wieder aufgeladen werden.

Etiketten auf Ladegerät und Akkupaket



Vor der Verwendung die Betriebsanleitung lesen.



Akku wird geladen.



Akku ist geladen.



Temperaturverzögerung.



Problem mit Akku oder Ladegerät.



Problem mit der Stromversorgung.



Nicht mit elektrisch leitenden Gegenständen berühren.



Beschädigte Akkus nicht aufladen.



Nur mit FACOM Akkus verwenden. Andere Akkutypen können bersten und Verletzungen und Beschädigungen verursachen.



Das Gerät keiner Nässe aussetzen.



Beschädigte Kabel sofort austauschen.



Nur zwischen 4 °C und 40 °C aufladen.



Akku umweltgerecht entsorgen.



Den Akku nicht verbrennen.



Lädt nur Li-Ion-Akkus.



Die Ladezeit ist den Technische Daten zu entnehmen.



Nur in Innenräumen verwenden.

DIESE ANWEISUNGEN FÜR SPÄTERES NACHSCHLAGEN AUFBEWAHREN

Beschreibung (Abb. 2)

⚠️ WARNUNG: Das Elektrowerkzeug oder Teile davon niemals modifizieren. Dies könnte zu Personen- oder Sachschaden führen.

- | | |
|------------------------------|--------------------------------|
| A. Drehzahlregelschalter | E. Gangschalter |
| B. Vorwärts-/Rückwärts-Taste | F. Schlüsselfreies Spannfutter |
| C. Arbeitslicht | G. Akku-Freigabetaste |
| D. Drehmoment-Einstellung | H. Akkupaket |
| | I. Hauptgriff |

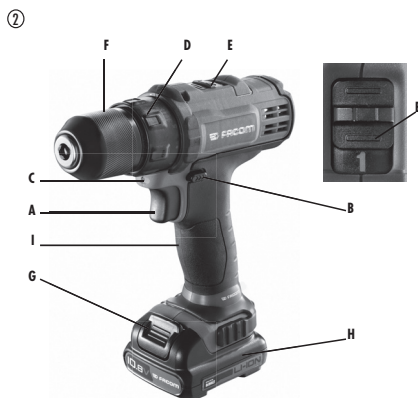

Vorgesehener Verwendungszweck

Dieser Bohrschrauber ist für leichte Befestigungs- und Bohranwendungen entworfen.

NICHT bei Feuchtigkeit verwenden, oder wenn entzündliche Flüssigkeiten oder Gase vorhanden sind. Dieser Bohrschrauber ist ein professionelles Elektrowerkzeug. Kinder **NICHT** in Kontakt mit dem Werkzeug kommen lassen. Wenn unerfahrene Bediener das Werkzeug benutzen, müssen sie beaufsichtigt werden.

Dieses Produkt darf nur dann von Personen (einschließlich Kindern) mit eingeschränkten körperlichen, sensorischen oder mentalen Fähigkeiten sowie mangelnder Erfahrung und/oder Wissen oder Fertigkeit benutzt werden, wenn sie von einer Person beaufsichtigt werden, die für ihre Sicherheit verantwortlich ist. Kinder dürfen niemals allein mit diesem Produkt spielen.

Elektrische Sicherheit

Der Elektromotor ist nur für eine Spannung ausgelegt. Immer überprüfen, ob die Spannung des Akkupakets der Spannung auf dem Typenschild entspricht. Vergewissern Sie sich auch, dass die Spannung Ihres Ladegeräts mit der Netzspannung übereinstimmt.



Ihr FACOM-Ladegerät ist doppelt isoliert gemäß EN 60335; deshalb ist keine Erdung erforderlich.

Wenn das Netzkabel beschädigt ist, muss es durch ein spezielles Kabel ersetzt werden, das über den FACOM-Kundendienst erhältlich ist.

Ersetzen des Netzsteckers (nur UK & Irland)

Wenn ein neuer Netzstecker angebracht werden muss:

- Den alten Stecker sicher entsorgen.
- Die braune Ader mit der stromführenden Klemme im Stecker verbinden.
- Die blaue Ader mit der Neutralleiterklemme verbinden.

WARNUNG: Die Erdungsklemme darf nicht angeschlossen werden.

Die Montageanweisungen befolgen, die hochwertigen Steckern beiliegen. Empfohlene Sicherung: 3A.

Benutzung eines Verlängerungskabels

Ein Verlängerungskabel sollte nur benutzt werden, wenn absolut erforderlich. Benutzen Sie ein zugelassenes Verlängerungskabel, das für die Leistungsaufnahme Ihres Ladegeräts geeignet ist. Der minimale Leitungsquerschnitt beträgt 1 mm²; die maximale Länge beträgt 30 m.

Wenn Sie eine Kabeltrommel benutzen, das Kabel immer ganz abwickeln.

Betrieb

⚠ **WARNUNG:** Immer die Sicherheitsanweisungen und gültigen Vorschriften beachten.

⚠ **WARNUNG:** Um die Gefahr von schwerem Personenschaden zu verringern, die Vorwärts-/Rückwärts-Taste in die Sperrposition stellen oder das Werkzeug ausschalten und das Akkupaket entfernen, bevor Einstellungen vorgenommen oder Ausrüstungen oder Zubehör entfernt/angebracht werden. Ein versehentliches Anlaufen kann Verletzungen verursachen.

⚠ **WARNUNG:** Nur FACOM Akkupakete und Ladegeräte benutzen.

Das Akkupaket anbringen und entfernen (Abb. 4)

HINWEIS: Vergewissern Sie sich, dass das Akkupaket vollständig aufgeladen ist.

Zum Installieren des Akkupakets (H) im Werkzeuggriff das Akkupaket zu den Schienen im Werkzeuggriff ausrichten und in den Griff hineinschieben, bis das Akkupaket fest im Werkzeug sitzt.

Zum Herausnehmen des Akkupakets aus dem Werkzeug die Freigabetaste (G) drücken und das Akkupaket kräftig aus dem Werkzeuggriff herausziehen. Das Akkupaket wie im Ladegerät-Abschnitt dieser Anleitung beschrieben in das Ladegerät setzen.

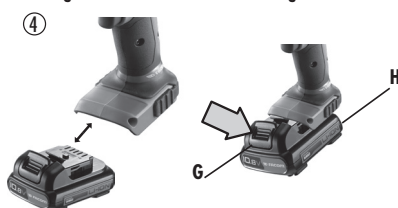

Drehzahlregelschalter (Abb. 2)

Zum Einschalten des Werkzeugs den Regelschalter drücken (A). Zum Ausschalten des Werkzeugs den Regelschalter loslassen. Das Spannfutter stoppt, wenn der Regelschalter ganz losgelassen wird. Die Spindel stoppt, wenn der Regelschalter ganz losgelassen wird. Mit dem Drehzahlregelschalter können Sie die beste Drehzahl für eine bestimmte Anwendung auswählen. Je stärker Sie den Schalter drücken, umso schneller dreht sich das Werkzeug. Für eine maximale Lebensdauer des Werkzeugs sollte die Drehzahlregelung nur beim Ansetzen von Löchern oder für Verbindungsmittel eingesetzt werden.

HINWEIS: Ein ständiger Betrieb im Drehzahlregelbereich ist nicht empfehlenswert. Er könnte den Schalter beschädigen und sollte vermieden werden.

Vorwärts-/Rückwärts-Steuertaste (Abb. 2)

Die Vorwärts-/Rückwärts-Steuertaste (B) bestimmt die Drehrichtung des Werkzeugs und dient auch als Sperrtaste. **Zum Auswählen der Vorwärtsdrehung,** den Drehzahlregelschalter loslassen und die Vorwärts-/Rückwärts-Steuertaste auf der rechten Seite des Werkzeugs drücken. **Zum Auswählen der Rückwärtsdrehung,** die Vorwärts-/Rückwärts-Steuertaste auf der linken Seite des Werkzeugs drücken. Die mittlere Position der Steuertaste sperrt das Werkzeug in der AUS-Position. Darauf achten, dass der Drehzahlregelschalter beim Wechseln der Steuertastenposition losgelassen wird.

HINWEIS: Bei der ersten Benutzung des Werkzeugs nach dem Wechsel der Drehrichtung hören Sie evtl. ein Klicken beim Anlaufen. Dies ist normal und weist nicht auf ein Problem hin.

Arbeitslicht (Abb. 2)

Es gibt ein Arbeitslicht (C) unter dem Drehmoment-Einstellung (D). Das Arbeitslicht wird aktiviert, wenn der Druckschalter gedrückt wird. Wenn er gedrückt bleibt, bleibt das Arbeitslicht an.

HINWEIS: Das Arbeitslicht dient zum Ausleuchten der unmittelbaren Arbeitsfläche und ist nicht zur Verwendung als Taschenlampe gedacht.

Drehmoment-Einstellung (Abb. 3)

Der Drehmoment-Einstellung (D) ist klar mit Zahlen und einem Bohrsymbol gekennzeichnet. Der Ring muss gedreht werden, bis sich die gewünschte Einstellung oben am Werkzeug befindet. Der Ring hat Rastungen, damit beim Auswählen des Anziehmoments nicht geraten werden muss. Je höher die Zahl am Ring, desto höher das Drehmoment und umso größer das Verbindungsmittel, das angetrieben werden kann.

Zum Sperren der Kupplung für Bohrarbeiten, den Ring in die Bohrerstellung bringen.

HINWEIS: Beim Benutzen des Bohrschraubers zum Bohren von Löchern muss der Drehmoment-Einstellung so eingestellt sein, dass das Bohrersymbol vor der Markierung oben am Werkzeug steht. Andernfalls kann die Kupplung beim Bohrversuch durchrutschen.

③

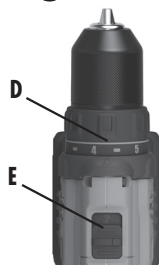

Zweigang-Getriebe (Abb. 3)

Für eine größere Flexibilität Ihres Bohrschraubers können Sie zwischen zwei Gängen wählen. Zum Auswählen des kleinen Ganges mit hohem Drehmoment, das Werkzeug ausschalten und warten, bis es steht. Den Gangschalter (E) nach vorn (zum Spannfutter hin) schieben. Zum Auswählen des großen Ganges mit niedrigem Drehmoment, das Werkzeug ausschalten und warten, bis es steht. Den Gangschalter nach hinten schieben (vom Spannfutter weg).

HINWEIS: Den Gang nicht wechseln, wenn das Werkzeug läuft. Wenn die Gänge schwer zu wechseln sind, darauf achten, dass der Zweigangschalter entweder ganz nach vorn oder ganz nach hinten gedrückt ist.

Schlüsselfreies Spannfutter (Abb. 5)

Für die Einhandbedienung des Spannfutters ist Ihr Werkzeug mit einem schlüsselfreien Spannfutter mit Drehhülse ausgestattet. Zum Einsetzen eines Bohrers oder eines anderen Zubehörs, diese Schritte befolgen.

1. Den Regelschalter wie oben beschrieben in die AUS-Stellung bringen.
2. Die schwarze Hülse des Spannfutters mit einer Hand ergreifen und das Werkzeug mit der anderen Hand sichern. Die Hülse so weit gegen den Uhrzeigersinn drehen, bis das gewünschte Zubehör in das Futter passt.
3. Das Zubehör um ca. 3/4" (19 mm) in das Spannfutter einführen und durch Drehen des Spannfutters im Uhrzeigersinn mit der einen Hand und Halten des Werkzeugs mit der anderen Hand festziehen. Ihr Werkzeug ist mit einer automatischen Spindelblockierung ausgestattet. Dadurch können Sie das Spannfutter mit einer Hand öffnen und schließen.

Zum Herausnehmen des Zubehörs den obigen Schritt 2 wiederholen.

⚠️ WARNUNG: Nicht versuchen, Bohrer (oder anderes Zubehör) durch Ergreifen des vorderen Teils des Spannfutters und Einschalten des Werkzeugs zu spannen. Dies kann zu Beschädigungen des Spannfutters und Personenschaden führen. Beim Wechseln von Zubehör immer den Regelschalter sperren.

Für maximale Spannkraft immer das Spannfutter mit der einen Hand anziehen und das Werkzeug mit der anderen festhalten.

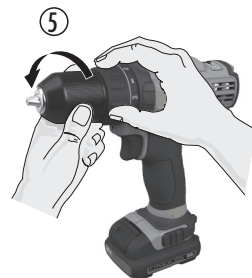

Entfernen des Spannfutters (Abb. 6)

Den Einstellung (D) auf "Bohrer" und den Gangschalter (E) auf 1 (niedrige Drehzahl) stellen. Das Spannfutter um das kurze Ende eines 1/4" (6,4 mm) oder größeren Imbusschlüssels (nicht mitgeliefert) spannen. Mit einem Holzhammer oder einem ähnlichen Gegenstand wie gezeigt im Uhrzeigersinn auf das lange Ende schlagen. Dadurch wird die Schraube im Spannfutter gelöst. Die Spannbacken vollständig öffnen, einen Torx-Schraubendreher von vorn zwischen die Spannbacken bis zum Schraubenkopf in das Spannfutter einführen. Die Schraube durch Drehen im Uhrzeigersinn entfernen (Linksgewinde). Einen Imbusschlüssel in das Spannfutter setzen und wie in Abbildung 6 gezeigt spannen. Mit einem Holzhammer oder einem ähnlichen Gegenstand gegen den Uhrzeigersinn kräftig auf den Schlüssel schlagen. Dadurch wird das Spannfutter gelöst, damit es von Hand losgeschraubt werden kann.

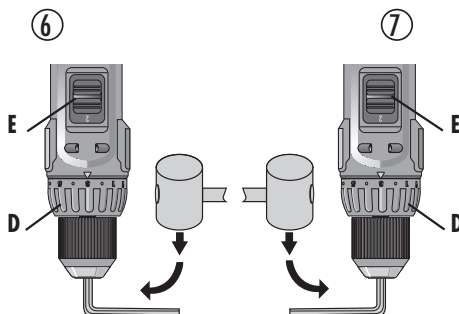

Anbringen des Spannfutters (Abb. 7)

Das Spannfutter so weit wie möglich von Hand aufschrauben und die Schraube einsetzen (Linksgewinde). Die Schraube festziehen. Das Spannfutter um das kurze Ende eines 1/4" (6,4 mm) oder größeren Imbusschlüssels (nicht mitgeliefert) spannen und mit einem Holzhammer wie gezeigt im Uhrzeigersinn auf das lange Ende schlagen. Die Schraube durch Drehen gegen den Uhrzeigersinn nachziehen.

⚠️ WARNUNG: Um die Gefahr von schwerem Personenschaden zu verringern, die Vorwärts-/Rückwärts-Taste in die Sperposition stellen oder das Werkzeug ausschalten und das Akkupaket entfernen, bevor Einstellungen vorgenommen oder Ausrüstungen oder Zubehör entfernt/angebracht werden.

Bohrmaschinenbetrieb (Abb. 2)

⚠️ WARNUNG: Zum Verringern der Gefahr schweren Personenschadens, das Werkzeug ausschalten und von der Energiequelle trennen, bevor Einstellungen vorgenommen oder Ausrüstungen oder Zubehör entfernt/angebracht werden.

Richtige Handposition (Abb. 2, 8)

⚠️ WARNUNG: Zum Verringern der Gefahr schwerer Personenverletzungen **IMMER** die richtige Handposition verwenden, wie gezeigt.

⚠️ WARNUNG: Das Werkzeug fest mit beiden Händen halten, um die Verdrehung der Bohrmaschine zu kontrollieren. Wenn das Modell nicht mit einem Seitengriff versehen ist, die Bohrmaschine mit einer Hand am Griff (I) und mit der anderen Hand am Akkupaket (H) ergreifen.



⚠️ WARNUNG: Zum Verringern der Gefahr von Personenverletzungen, **IMMER** sicherstellen, dass das Werkstück fest verankert oder verspannt ist. Beim Bohren von dünnen Werkstoffen einen Holzblock hinterlegen, damit der Werkstoff nicht beschädigt wird. Den Ring (D) zum Bohren auf das Bohrsymbol drehen. Mit dem Gangschalter (E) den gewünschten Drehzahl-/Drehmomentbereich auswählen, um Drehzahl und Drehmoment auf die geplante Arbeit abzustimmen.

1. Nur scharfe Bohrer benutzen. Für HOLZ, Spiralbohrer, Spitzbohrer oder Lochsägen benutzen. Für METALL, use Schnellarbeitsstahl-Spiralbohrer (HSS) oder Lochsägen benutzen.
2. Druck immer in gerader Linie zum Bohrer aufbringen. Soviel Druck aufbringen, dass der Bohrer in den Werkstoff eindringt, aber nicht so hart drücken, dass der Motor abgewürgt oder der Bohrer verbogen wird.
3. Das Werkzeug fest mit beiden Händen halten, um die Verdrehung der Bohrmaschine zu kontrollieren.

⚠️ WARNUNG: Die Bohrmaschine kann bei Überlast abgewürgt werden, wodurch sie plötzlich verdreht. Rechnen Sie immer mit einem Abwürgen. Die Bohrmaschine fest mit beiden Händen greifen, um die Verdrehung zu kontrollieren und Verletzungen zu vermeiden.

4. **WENN DIE BOHRMASCHINE ABGEWÜRGT WURDE**, ist sie in der Regel überlastet oder unsachgemäß benutzt worden. **DEN SCHALTER SOFORT LOSLASSEN**, den Bohrer aus dem Werkstück ziehen und die Ursache des Abwürgens ermitteln. **DEN SCHALTER NICHT IM WECHSEL EIN- UND AUSSCHALTEN, UM EINE ABGEWÜRGT BOHRMASCHINE ZUM LAUFEN ZU BRINGEN — DIES KANN DIE BOHRMASCHINE BESCHÄDIGEN.**
5. Um das Abwürgen bzw. das Ausreißen des Werkstoffs zu minimieren, den Druck auf die Bohrmaschine nachlassen und den Bohrer nur mit leichtem Druck durch den letzten Teil der Bohrung führen.
6. Beim Herausziehen des Bohrers aus der Bohrung den Motor weiter laufen lassen. Dadurch wird Verkleben verhindert.
7. Bei Bohrmaschinen mit Drehzahlregelung braucht die Bohrstelle nicht angekört zu werden. Die Bohrung mit einer niedrigen Drehzahl beginnen, und wenn die Bohrung tief genug ist, den Schalter zum Beschleunigen weiter durchdrücken, ohne dass der Bohrer wegrutscht.

SPEZIFIKATIONEN

Modell	Spannfutterkapazität	Schallpegel				Schwingungsintensität m/s ²	
		Druck dB(A)		Leistung dB(A)			
	in		k*		k*		k**
CL3.P10J	3/8	65	3	76	3	2,5	1,5

Modell	Leerlaufdrehzahl	Gewicht	Abmessungen
	U/min	kg	mm
CL3.P10J	1500	1,1	194 X 27 X 178

* k = Messunsicherheit in dB

** k = Messunsicherheit in m/s²

Schraubendreherbetrieb (Abb. 2)

Mit dem Zweigangschalter (E) oben auf dem Werkzeug den gewünschten Drehzahl-/Drehmomentbereich auswählen, um Drehzahl und Drehmoment auf die geplante Arbeit abzustimmen. Das gewünschte Schrauberbit genau wie einen Bohrer in das Spannfutter (F) stecken. Einige Versuche in Schrott oder nicht sichtbaren Bereichen ausführen, um die richtige Position des Kupplungsringes (D) zu ermitteln. Immer mit niedrigeren Drehmomenteinstellungen beginnen und allmählich zu den höheren Drehmomenteinstellungen wechseln, um das Werkstück oder das Verbindungsmittel nicht zu beschädigen.

MAXIMAL EMPFOHLENE GRÖSSEN

	Niedriger Bereich (1)	Hoher Bereich (2)
BOHRER FÜR METALLBOHRUNGEN	1/4" (6.35 mm)	1/8" (3.18 mm)
SPITZBOHRER FÜR HOLZBOHRUNGEN	3/4" (19.05 mm)	1/2" (12.7 mm)
LOCHSÄGEN	3/4" (19.05 mm)	5/8" (15.88 mm)

Wartung

Ihr FACOM Elektrowerkzeug ist für einen Betrieb über einen langen Zeitraum mit minimalem Wartungsaufwand ausgelegt. Ein dauerhaft zufriedenstellender Betrieb hängt von einer sachgemäßen Werkzeuggpflege und regelmäßiger Reinigung ab.

⚠️ WARNUNG: Um die Gefahr von schwerem Personenschaden zu verringern, die Vorwärts-/Rückwärts-Taste in die Sperrposition stellen oder das Werkzeug ausschalten und das Akkupaket entfernen, bevor Einstellungen vorgenommen oder Ausrüstungen oder Zubehör entfernt/angebracht werden.

Schmierung

Ihr Elektrowerkzeug erfordert keine zusätzliche Schmierung.

Reinigung

⚠️ WARNUNG: Niemals Lösungsmittel oder aggressive Chemikalien zum Reinigen der nichtmetallischen Teile des Werkzeugs benutzen. Diese Chemikalien können die in diesen Teilen benutzten Kunststoffe angreifen. Ein nur mit Wasser und milder Seife angefeuchtetes Tuch benutzen. Niemals Flüssigkeit in das Werkzeug gelangen lassen; niemals Teile des Werkzeugs in eine Flüssigkeit tauchen.

Reinigungsanweisungen für das Ladegerät

⚠️ WARNUNG: Elektroschockgefahr. Das Ladegerät vor dem Reinigen von der Wechselstrom-Steckdose abziehen. Schmutz und Fett außen am Ladegerät kann mit einem Tuch oder einer weichen, nichtmetallischen Bürste entfernt werden. Kein Wasser oder Reinigungslösungen benutzen.

Zubehör

⚠️ WARNUNG: Da nicht von FACOM angebotene Zubehörteile nicht mit diesem Produkt getestet wurden, könnte die Benutzung solcher Zubehörteile gefährlich sein. Zum Verringern der Verletzungsgefahr sollten nur von FACOM empfohlene Zubehörteile mit diesem Produkt benutzt werden.

Nähere Informationen über die geeigneten Zubehörteile kann Ihnen Ihr Händler geben.

Reparaturen

Das Ladegerät und das Akkupaket können nicht instandgesetzt werden. Es gibt keine instandzusetzenden Teile im Ladegerät oder Akkupaket. Für ein SICHERES und ZUVERLÄSSIGES Produkt sollten Reparaturen, Wartungsarbeiten und Einstellungen (einschließlich Inspektion und Austausch der Bürsten) von einer zugelassenen FACOM Kundendienststelle oder von anderem qualifizierten Wartungspersonal vorgenommen werden. Immer identische Ersatzteile verwenden.

Umweltschutz

ENTSORGUNG DIESES ARTIKELS

Sehr geehrter Kunde,

Wenn Sie diesen Artikel irgendwann entsorgen wollen, denken Sie bitte daran, dass viele seiner Bauteile aus Wertstoffen bestehen, die wiederverwendet werden können.

Bitte entsorgen Sie ihn nicht in die Mülltonne, sondern erkundigen Sie sich bei Ihrer örtlichen Behörde nach Entsorgungseinrichtungen an Ihrem Wohnort.



Durch eine getrennte Sammlung verbrauchter Produkte und Verpackungen können die Werkstoffe wiederverwertet werden. Die Wiederverwertung von Werkstoffen verhütet Umweltverschmutzung und verringert den Verbrauch von Rohstoffen.

Wiederaufladbares Akkupaket



Dieses Akkupaket mit langer Lebensdauer muss wieder aufgeladen werden, wenn es nicht mehr genug Energie für Arbeiten liefert, die vorher leicht ausgeführt werden konnten. Am Ende seiner technischen Lebensdauer muss es umweltgerecht entsorgt werden.

- Das Akkupaket vollständig entleeren und dann vom Werkzeug entfernen.
- Lithiumionenzellen sind wiederverwertbar. Bringen Sie sie zu Ihrem Händler oder zu einer lokalen Sammelstelle. Die gesammelten Akkupakete werden ordnungsgemäß wiederverwertet oder entsorgt.

Kundendienst

- Für Fragen oder für Arbeiten an der Maschine wenden Sie sich bitte an Ihren FACOM-Händler.

Garantie

FACOM Elektrowerkzeuge haben ab dem Verkaufsdatum 24 Monate Garantie auf Defekte und Herstellungsfehler.

FACOM Zubehör- und Verschleißteile, Ladegeräte und Akkus werden von der gesetzlich vorgeschriebenen Garantie erfasst.

Diese Garantie erfasst nicht folgende Fälle: normalen Verschleiß, Nichtbeachtung der Bedienungs- und Sicherheitsvorschriften, zweckentfremdete oder missbräuchliche Benutzung des Werkzeugs, Überlastung des Werkzeugs, mangelnde Instandsetzung oder Wartung, Eindringen von Fremdkörpern, Werkzeuge, die zerlegt oder modifiziert wurden bzw. Stoßspuren aufweisen (Beulen, Risse oder gebrochene Gehäuse...), Benutzung mit minderwertigen oder inkompatiblen Zubehörteilen.

Zur Inanspruchnahme der Garantie folgendes vorlegen: das Werkzeug mit seiner Seriennummer sowie der lesbaren und unbeschädigten Originalrechnung, auf der das Produkt und das Verkaufsdatum angegeben sind.

Zu detaillierten Bedingungen für die Inanspruchnahme der Garantie wenden Sie sich bitte an Ihren Händler.

CE-KONFORMITÄTSERKLÄRUNG

WIR, FACOM S.A.S., 6/8 RUE GUSTAVE EIFFEL - BP 99 - 91 423 MORANGIS CEDEX FRANCE, ERKLÄREN IN EIGENER VERANTWORTUNG, DASS DAS PRODUKT

CL3.P10J – BOHRER (10 MM) 10,8V 3/8", Marke **FACOM**

- DEN BESTIMMUNGEN DER **MASCHINENRICHTLINIE 2006/42/CE, EN60745-1, EN60745-2-2, EN60745-2-1**

- UND DIE RICHTLINIE 2004/108/EG, 2011/65/EU ERFÜLLEN









E. MIN

Der Qualitätsdirektor der Firma FACOM
20.10.2013



Definities: Veiligheidsinstructies

De volgende definities beschrijven het niveau van ernst van iedere waarschuwing. Lees de handleiding en bekijk de symbolen.

-  **GEVAAR:** Geeft een dreigende gevaarlijke situatie aan die, als deze niet vermeden wordt, **de dood of ernstig letsel tot gevolg heeft.**
-  **LET OP GEVAAR:** Geeft een potentieel gevaarlijke situatie aan die, als deze niet vermeden wordt, **de dood of ernstig letsel tot gevolg zou kunnen hebben.**
-  **LET OP:** Geeft een potentieel gevaarlijke situatie aan die, als deze niet vermeden wordt, **licht of matig letsel tot gevolg zou kunnen hebben.**
OPMERKING: Geeft een handelwijze **zonder risico van lichamelijk letsel** aan die echter, als deze niet vermeden wordt, **materiële schade zou kunnen veroorzaken.**
-  Geeft een risico op elektrische schokken aan.
-  Geeft brandgevaar aan.
-  **LET OP GEVAAR:** Lees, om het risico op letsel te verminderen, de instructiehandleiding door.

Algemene veiligheidsvoorschriften voor elektrisch gereedschap

-  **LET OP GEVAAR!** Lees alle veiligheidsvoorschriften en instructies door. Het niet in acht nemen van de veiligheidsvoorschriften en instructies kan elektrische schokken, brand en/of ernstig letsel tot gevolg hebben.

BEWAAR ALLE VEILIGHEIDSVOORSCHRIFTEN EN INSTRUCTIES OM DIE OP IEDER MOMENT TE KUNNEN RAADPLEGEN

De in de veiligheidsvoorschriften gebruikte term "elektrisch gereedschap" verwijst naar uw elektrisch gereedschap dat is aangesloten op het spanningsnet of naar uw elektrisch gereedschap dat op een accu werkt (draadloos).

1) Veiligheid van de werkzone

- a) **Houd de werkzone schoon en zorg voor goede verlichting.** Onopgeruimde en donkere zones zijn een bron van ongelukken.
- b) **Gebruik uw elektrische gereedschap niet in een explosieve omgeving, in aanwezigheid van ontvlambare vloeistoffen, gassen of stof.** Elektrisch gereedschap produceert vonken die stof en rook kunnen doen ontbranden.
- c) **Houd kinderen en andere personen uit de buurt tijdens het gebruik van elektrisch gereedschap.** Door afleiding kunt u de controle over het gereedschap verliezen.

2) Elektrische veiligheid

- a) **De stekkers van elektrisch gereedschap moeten geschikt zijn voor het gebruikte stopcontact. Wijzig nooit de stekker van het elektrische gereedschap. Gebruik nooit een verloopstekker voor op een geaard stopcontact aangesloten elektrisch gereedschap.** Door het gebruik van ongewijzigde stekkers en de juiste stopcontacten wordt het risico van elektrische schokken verminderd.
- b) **Vermijd ieder fysiek contact met geaarde elementen, zoals buizen, radiatoren, ovens en koelkasten.** Het risico op elektrische schokken neemt toe als uw lichaam contact maakt met de aarde.
- c) **Stel uw elektrische gereedschap niet bloot aan regen of vocht.** Water dat in elektrisch gereedschap binnendringt, verhoogt het risico op elektrische schokken.
- d) **Bescherm de voedingskabel. Gebruik de voedingskabel nooit om het elektrische gereedschap te vervoeren, hieraan te trekken of de stekker uit het stopcontact te halen. Houd de voedingskabel uit de buurt van warmte, vet, scherpe hoeken en bewegende delen.** Een voedingskabel die beschadigd is of in de knoop zit, verhoogt het risico op elektrische schokken.
- e) **Wanneer u het elektrische gereedschap buiten gebruikt, gebruik dan een voor gebruik buitenshuis geschikte verlengkabel.** Het gebruik van een voor gebruik buitenshuis geschikte verlengkabel vermindert het risico op elektrische schokken.
- f) **Als u verplicht bent het elektrische gereedschap in een vochtige ruimte te gebruiken, gebruik dan een**

differentieelschakelaar (RCD). Het gebruik van een differentieelschakelaar (RCD) vermindert het risico op elektrische schokken.

3) Persoonlijke veiligheid

- a) **Concentreer u, wanneer u elektrisch gereedschap gebruikt, op wat u doet en gebruik hierbij uw gezonde verstand.** Gebruik geen elektrisch gereedschap als u vermoeid bent of drugs, alcohol of medicijnen gebruikt heeft. Een moment van onoplettendheid tijdens het gebruik van elektrisch gereedschap kan ernstig letsel tot gevolg hebben.
- b) **Draag beschermingsmiddelen. Bescherm altijd uw ogen.** Op de juiste wijze gebruikte beschermingsmiddelen, zoals maskers, veiligheidsschoenen met antislipzool, een helm of gehoorbeschermers, verminderen het risico op letsel.
- c) **Vermijd ieder ongepland starten. Controleer of de schakelaar op de uitstand staat alvorens de stekker in het stopcontact te steken en/of op de accu aan te sluiten** wanneer u het gereedschap vast neemt of vervoert. Door bij het dragen van het gereedschap een vinger op de schakelaar te houden of de stekker van het elektrische gereedschap in het stopcontact te steken terwijl de schakelaar in de aanstand staat, kunnen ongelukken ontstaan.
- d) **Verwijder de instelsleutel alvorens het elektrische gereedschap in te schakelen.** Door een sleutel aangesloten op een bewegend onderdeel van het elektrische gereedschap laten, kunnen ongelukken ontstaan.
- e) **Maak geen overdreven bewegingen. Behoud bij al uw bewegingen uw evenwicht.** U kunt zo het elektrische gereedschap in onvoorziene situaties beter onder controle houden.
- f) **Draag geschikte kleding. Draag geen losse kleding of sieraden. Vermijd ieder contact van uw haar, kleding en handschoenen met de bewegende onderdelen.** Losse kleding, sieraden en lang haar kunnen door de bewegende onderdelen vastgegrepen worden.
- g) **Indien voorzieningen voor het verwijderen en aanzuigen van stof zijn meegeleverd, zorg dan dat deze op de juiste wijze zijn aangesloten en gebruikt worden.** Door het aanzuigen van stof kunnen de met stof verband houdende gevaren verminderd worden.

4) Gebruik en onderhoud van het elektrische gereedschap

- a) **Forceer elektrisch gereedschap niet. Gebruik het voor uw toepassing geschikte elektrische gereedschap.** Geschikt elektrisch gereedschap zal een beter en veilig werkresultaat leveren, met het toerental waarvoor het ontworpen is.
- b) **Gebruik het elektrische gereedschap niet als de aan-/uitschakelaar niet werkt.** Elektrisch gereedschap dat niet door de schakelaar bediend kan worden, is gevaarlijk en moet gerepareerd worden.
- c) **Haal de stekker van het elektrische gereedschap uit het stopcontact en/of uit de accu alvorens het af te stellen, accessoires te verwisselen of het op te bergen.** Deze preventieve maatregelen zijn nodig om het risico op het incidenteel starten van het elektrische gereedschap te verminderen.
- d) **Berg het uitgeschakelde elektrische gereedschap op buiten bereik van kinderen en geef iemand die het gereedschap en de instructies om het te laten werken niet kent, geen toestemming om dit te laten functioneren.** Elektrisch gereedschap is gevaarlijk in handen van een onervaren gebruiker.
- e) **Onderhoud uw elektrische gereedschap. Controleer of de bewegende onderdelen niet verplaatst of gevouwen zijn, of er geen onderdelen gebroken zijn en of er geen omstandigheden zijn waardoor de goede werking van het elektrische gereedschap verhinderd zou kunnen worden. In geval van beschadigingen moet u het elektrische gereedschap repareren alvorens het opnieuw te gebruiken.** Talrijke ongelukken worden veroorzaakt door slecht onderhouden elektrisch gereedschap.
- f) **Slijp en reinig snij- en zaaggereedschap.** Snijgereedschap met een scherp blad hebben minder kans dubbel te vouwen en zijn eenvoudiger onder controle te houden.
- g) **Gebruik het elektrische gereedschap, de accessoires en de doppen, enz. overeenkomstig de instructies en pas ze aan de werkomstandigheden en de uit te voeren handelingen aan.** Het gebruik van elektrisch gereedschap voor handelingen waarvoor het niet geschikt is, zou gevaarlijke situaties tot gevolg kunnen hebben.

5) Gebruik en onderhoud van de accu

- a) **Laad de accu uitsluitend op met de door de fabrikant aanbevolen oplader.** Een voor een bepaald type accu bedoelde oplader kan brand veroorzaken wanneer deze gebruikt wordt met een ander type accu.
- b) **Gebruik elektrisch gereedschap uitsluitend met de hiervoor bedoelde accu's.** Het gebruik van een ander type accu kan letsel en brand tot gevolg hebben.
- c) **Berg, wanneer de accu niet gebruikt wordt, deze op een plek uit de buurt van metalen voorwerpen, zoals paperclips, muntstukken, sleutels, vijlen, schroeven of andere kleine metalen voorwerpen die contact tussen de polen zouden kunnen veroorzaken.** Kortsluiting tussen de polen van de accu kan brandwonden of brand tot gevolg hebben.
- d) **Vermijd ieder contact met de vloeistof die incidenteel uit de accu zou kunnen lekken. Bij incidenteel contact met veel water afspoelen. Raadpleeg een arts in geval van contact van de vloeistof met de ogen.** De vloeistof die uit de accu lekt, kan irritatie of brandwonden tot gevolg hebben.

6) Serviceonderhoud

- a) **Uw elektrische gereedschap moet onderhouden worden door een vakbekwaam persoon dat uitsluitend identieke reserveonderdelen gebruikt.** Met deze voorzorgsmaatregel garandeert men de veiligheid van het elektrische gereedschap.

Veiligheidsinstructies voor de boor-/schroefmachines

- Draag tijdens het gebruik van de slagboormachines gehoorbeschermers. Blootstelling aan lawaai kan gehoorverlies tot gevolg hebben.
- **Gebruik de met het gereedschap meegeleverde hulphandgrepen.** Het verliezen van de controle over het gereedschap kan letsel tot gevolg hebben.
- **Houd het elektrische gereedschap vast bij de geïsoleerde handgrepen wanneer u handelingen uitvoert waarbij de bevestiging in contact kan komen met verborgen draden.** Bevestigingen die in contact komen met een draad onder spanning kunnen bepaalde blootgestelde metalen delen “wekken” en een elektrische schok bij de bediener veroorzaken.
- **Gebruik beugels of andere praktische middelen om het te bewerken voorwerp op een stabiel platform vast te zetten en te ondersteunen.** Als u het te bewerken voorwerp in uw handen of tegen uw lichaam houdt, staat u niet stabiel en kunt u de controle verliezen.
- **Vermijd de ventilatiesleuven waarmee bewegende onderdelen vaak bedekt worden.** Losse kleding, sieraden en lang haar kunnen door de bewegende onderdelen vastgegrepen worden.

Restrisco's

Ondanks de toepassing van de juiste veiligheidsvoorschriften en het installeren van veiligheidsvoorzieningen kunnen bepaalde restrisco's niet vermeden worden:

- Verminderd gehoor.
- Risico van letsel als gevolg van rondvliegende deeltjes.
- Risico van brandwonden veroorzaakt door het verwarmen van de accessoires tijdens de werkzaamheden.
- Risico van letsel veroorzaakt door een langdurig gebruik.

⚠ LET OP GEVAAR: Draag ALTIJD een veiligheidsbril. Een gewone bril IS GEEN veiligheidsbril. Draag ook een gezichtsmasker ter bescherming tegen stof wanneer u snij- of zaagwerkzaamheden uitvoert. **DRAAG ALTIJD GECERTIFICEERDE VEILIGHEIDSVORZIENINGEN.**

⚠ LET OP GEVAAR: Bepaald stof dat vrijkomt tijdens het boren, zagen, slijpen, boren of andere bouwactiviteiten bevatten chemische stoffen die beschouwd kunnen worden als kankerverwekkend of verantwoordelijk voor aangeboren afwijkingen en andere voortplantingspathologieën. Enkele voorbeelden van deze chemische stoffen:







- het lood in loodhoudende verf,
- de in baksteen aanwezige kwarts, cement en alle andere metselproducten en
- arsenicum en chroom die voor houtbehandeling gebruikt worden (CCA).

De risico's hangen af van uw werk en van de frequentie van blootstelling aan deze soort stoffen. Om de periode van blootstelling te verminderen: werk in een goed geventileerde zone, draag goedgekeurde beschermingsmiddelen, zoals beschermingsmaskers tegen stof die speciaal ontworpen zijn om microscopisch kleine deeltjes tegen te houden.

- **Vermijd langdurige contact met stof dat vrijkomt bij boren, zagen, slijpen, boren en andere bouwactiviteiten.** **Draag veiligheidskleding en was de blootgestelde zones met water en zeep.** Wanneer deze stof in de mond of de ogen binnendringt of zich over de huid verspreidt, kan de opname van schadelijke chemische stoffen bevorderd worden.

⚠ LET OP: Wanneer u het gereedschap niet gebruikt, plaats dit dan op één zijde op een stevige ondergrond op een plaats waar men hier niet over kan struikelen of vallen. Sommige gereedschappen voorzien van een brede accu kunnen recht op het voetstuk geplaatst worden, maar zij kunnen gemakkelijk omvallen.

- Op het op uw gereedschap geplakte etiket kunnen de volgende symbolen vermeld staan. Symbolen en hun definitie:

V	volt	W	watt
Hz	hertz		wisselstroom
min	minuten		wissel- of gelijkstroom
	gelijkstroom	no	onbelast toerental
	Constructie klasse I (aardklem)		aardklem
	Constructie klasse II (versterkte isolatie)		symbool voor veiligheidswaarschuwing
.../min	per minuut	RPM	omw/min
IPM	slagen per minuut	BPM	slagen per minuut
A	ampère		

Belangrijke veiligheidsvoorschriften voor alle accu's

Wanneer u een nieuwe accu bestelt, vergeet dan niet het referentienummer uit de catalogus en de spanning te vermelden. Bij het uitpakken is de accu niet volledig opgeladen. Lees, alvorens de accu en de oplader te gebruiken, de volgende veiligheidsvoorschriften door. Volg daarna de beschreven oplaadprocedures.

LEES ALLE VOORSCHRIFTEN

- **Gebruik en laad uw accu niet (op) in een explosieve omgeving, in aanwezigheid van ontvlambare vloeistoffen, gassen of stof.** Bij het plaatsen of verwijderen van de accu in of uit de oplader kunnen stof en rook ontbranden.
- **Forceer NOOIT het plaatsen van de accu in de oplader. Wijzig de accu NIET op wat voor wijze dan ook om deze in een niet compatibele oplader te plaatsen, hierdoor zou de accu kapot kunnen gaan en ernstig letsel kunnen veroorzaken.**
- Laad de accu's uitsluitend op in een FACOM oplader.
- **Dompel de accu NIET onder in water of een andere vloeistof.**
- **Berg het gereedschap en de accu niet op en gebruik deze niet op plaatsen met een temperatuur boven 40°C (105°F) (zoals een entrepot buiten of een metalen gebouw in de zomer).**
- Zorg voor de beste prestaties dat de accu volledig is opgeladen alvorens deze te gebruiken.

⚠ LET OP GEVAAR: Brandgevaar. Probeer nooit om zonder reden de accu te openen. Als het kastje van de accu gebarsten of beschadigd is, steek dit dan niet in de oplader. Zorg dat de accu niet platgedrukt wordt en niet valt of beschadigd wordt. Gebruik een accu of oplader niet als deze een zware schok gekregen heeft, gevallen is, platgetrapt of op welke wijze dan ook beschadigd is (bijvoorbeeld doorboord door een vijl, een klap met een hamer, platgetrapt). Beschadigde accu's moeten voor recycling teruggezonden worden naar het servicecentrum.

⚠ LET OP GEVAAR: Brandgevaar. Wanneer u de accu's opbergt of draagt, zorg dan dat metalen voorwerpen niet in contact komen met de blootgestelde polen van de accu. Doe een accu bijvoorbeeld niet in een schort, een zak, een gereedschapskist, de doos van een set, een lade, enz. waarin zich onbeschermde vijlen, schroeven, sleutels, enz. bevinden. **Er kan per ongeluk brand ontstaan tijdens het vervoer van de accu's als de accupolen per ongeluk in contact komen met geleidende elementen, zoals sleutels, muntstukken, handgereedschap en dergelijke.**

⚠ LET OP: Wanneer u het gereedschap niet gebruikt, plaats dit dan op één zijde op een stevige ondergrond op een plaats waar men hier niet over kan struikelen of vallen. Sommige gereedschappen voorzien van een brede accu kunnen rechtop op het voetstuk geplaatst worden, maar zij kunnen gemakkelijk omvallen.

N.B.: Bewaar de accublokken niet in het gereedschap terwijl de drukschakelaar vergrendeld is in de aan-stand. Nooit met plakband de drukschakelaar in de AAN-stand blokkeren.

Specifieke veiligheidsvoorschriften voor lithium-ionaccu's (li-ion)

- **Verbrand de accu niet, ook niet als deze ernstig beschadigd of volledig leeg is.** De accu kan in de vlammen ontploffen. Bij het verbranden van lithium-ionaccu's komen rook en giftige afvalstoffen vrij.
- **Als de vloeistof in de accu in contact komt met de huid, moet de betreffende zone onmiddellijk met water en zachte zeep gewassen worden.** Als de accuvloeistof in uw ogen komt, moet u de ogen uitspoelen gedurende 15 minuten of net zolang tot de irritatie verdwenen is. Als u een arts raadpleegt, meld hem dan dat de accuvloeistof bestaat uit een mengsel van een koolstofhoudende vloeistof en lithiumzout.
- **De inhoud van een open accu kan geïrriteerde luchtwegen veroorzaken.** Ventileer het vertrek. Raadpleeg een arts als de symptomen niet verdwijnen.

⚠ LET OP GEVAAR: Risico op brandwonden. De accuvloeistof kan ontbranden bij blootstelling aan vonken of vlammen.

Belangrijke veiligheidsvoorschriften voor alle accu-opladers

Bewaar deze voorschriften: Deze handleiding bevat belangrijke veiligheids- en gebruiksvoorschriften voor de accu-opladers.

- Lees, alvorens de oplader te gebruiken, alle voorschriften en waarschuwingsetiketten op de oplader, de accu en het gereedschap dat de accu gebruikt.

⚠ LET OP GEVAAR: Risico op elektrische schokken. Verhinder het binnendringen van vloeistoffen in de oplader. Dit zou elektrische schokken kunnen veroorzaken.

⚠ LET OP: Risico op brandwonden. Om het risico op letsel te verminderen, dient u uitsluitend oplaadbare accu's van FACOM op te laden. Alle andere soorten accu's kunnen ontploffen en letsel veroorzaken.

⚠ LET OP: Kinderen moeten onder toezicht staan en mogen niet met de apparaten spelen.

OPMERKING: In bepaalde omstandigheden kan bij aansluiting van de oplader op het spanningsnet kortsluiting met vreemde voorwerpen ontstaan. Geleidende vreemde voorwerpen, zoals slijpstof, metalen spaanders, staalwol, aluminiumfolie en verder alle andere elementen bestaande uit metalen deeltjes, mogen niet in de oplader terecht komen. Haal altijd de oplader uit het spanningsnet wanneer deze geen accu's bevat. Haal de stekker van de oplader uit het stopcontact alvorens deze te reinigen.

- **Probeer NIET accu's op te laden met een andere oplader dan die in deze handleiding vermeld staan.** De oplader en de accu zijn speciaal ontworpen om samen te functioneren.
- **Deze opladers kunnen uitsluitend gebruikt worden voor het opladen van oplaadbare FACOM accu's.** Ieder ander gebruik kan een risico op brand, elektrische schokken en elektrocutie veroorzaken.
- **Stel de oplader niet bloot aan regen of sneeuw.**
- **Wanneer u de stekker van de oplader uit het stopcontact haalt, trek dan bij voorkeur aan de stekker en niet aan de voedingskabel.** Hiermee vermindert u het risico van beschadiging van de stekker of de voedingskabel.
- **Controleer of de voedingskabel zodanig geplaatst is, dat deze niet kan worden platgetrapt, dat men hier niet over kan struikelen en dat deze niet beschadigd of strakgespannen kan worden.**
- **Gebruik geen verlengkabel, tenzij dit absoluut noodzakelijk is.** Het gebruik van een ongeschikte verlengkabel kan brand, een elektrische schok of elektrocutie veroorzaken.
- **Wanneer u het elektrische gereedschap buiten gebruikt, gebruik dan een voor gebruik buitenshuis geschikte verlengkabel.** Het gebruik van een voor gebruik buitenshuis geschikte verlengkabel vermindert het risico op elektrische schokken.
- **Houd de ventilatiesleuven van de oplader vrij. De ventilatiesleuven bevinden zich op de bovenzijde en aan de zijkanten van de oplader.** Houd de oplader uit de buurt van warmtebronnen.
- **Gebruik de oplader niet als de stekker of de voedingskabel beschadigd is –** vervang deze in dat geval onmiddellijk.
- **Gebruik de oplader niet als deze een harde klap gekregen heeft, gevallen is of op welke manier dan ook beschadigd is.** Stuur deze naar een erkend servicecentrum.
- **Demonteer de oplader niet. Stuur hem naar een erkend servicecentrum voor een servicebeurt of een reparatie.** Een onjuiste montage kan een elektrische schok, elektrocutie of brand veroorzaken.
- Als de voedingskabel beschadigd is, moet deze onmiddellijk door de fabrikant, een onderhoudsmonteur of enige andere vakman vervangen worden, om ongelukken te voorkomen.
- **Haal de stekker van de oplader uit het stopcontact alvorens deze te reinigen.** Hiermee vermindert u het risico op elektrische schokken. Dit risico vermindert niet door de accu uit het apparaat te halen.
- **Probeer NOOIT 2 opladers met elkaar te verbinden.**
- **De oplader is ontworpen voor een standaard spanning van 230 V voor huishoudelijke apparatuur. Probeer niet om een andere spanning te gebruiken.** Dit voorschrift geldt niet voor de auto-oplader.

BEWAAR DEZE VOORSCHRIFTEN

Opladers

Deze oplader hoeft niet afgesteld te worden en is ontworpen om een groot gebruiksgemak te bieden.

Opladprocedure (Fig. 1)



1. Steek de stekker van de oplader in een geschikt stopcontact alvorens de accu hier in te plaatsen.
2. Steek de accu (H) in de oplader, zoals aangegeven in Figuur 1, en controleer of u de accu volledig in de oplader geplaatst heeft. Het rode lampje (opladen) knippert, het opladen is begonnen.
3. Wanneer het rode lampje blijft branden, is het opladen voltooid. De accu is volledig opgeladen en u kunt deze vanaf dit moment gebruiken of hem in de oplader laten zitten.

N.B.: Om de beste prestaties te garanderen en de levensduur van de Li-Ionaccu's te verlengen, moet u voor het eerste gebruik de accu volledig opladen.

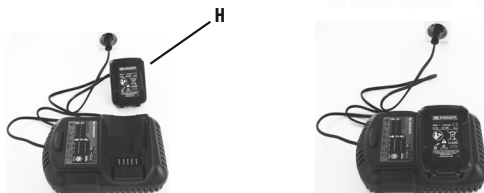
①



Werking van de lampjes

	ACCU IS AAN HET OPLADEN		ONDERBREKING VOOR WARME/KOUDE ACCU
	ACCU OPGELADEN		PROBLEEM MET ACCU OF OPLADER
			PROBLEEM MET NETVOEDING

Opladlampjes

Sommige opladers detecteren bepaalde storingen aan de accu's. De storingen worden aangegeven door het rode lampje dat snel knippert. Wanneer dit zich voordoet, steek dan opnieuw de accu in de oplader. Als het probleem blijft bestaan, steek dan een andere accu om te controleren of de oplader goed werkt. Als deze nieuwe accu goed opgeladen wordt, betekent dit dat de eerste accu defect is en moet u deze naar een servicecentrum of een verzamelplaats sturen voor recycling. Als deze nieuwe accu dezelfde storing als de eerste accu vertoont, moet u de oplader door een erkend servicecentrum laten testen.

Onderbreking voor warme/koude accu

Sommige accu's zijn voorzien van een functie Onderbreking voor warme/koude accu: wanneer de oplader detecteert dat een accu warm is, schakelt deze automatisch de functie Onderbreking voor warme accu in, waardoor het opladen onderbroken wordt totdat de accu weer afgekoeld is. Wanneer de accu is afgekoeld, gaat de oplader automatisch weer verder met het opladen van de accu. Met deze functie kan de levensduur van de accu's verlengd worden. Wanneer de oplader zich in de modus Onderbreking voor warme/koude accu bevindt, knippert het lampje: lange, en vervolgens korte flikkeringen.

In de oplader achtergelaten accu

De accu kan in de oplader blijven, het opladlampje geeft aan "Accu opgeladen".

Accu bijna leeg: Een accu die bijna leeg is, blijft werken, maar wellicht niet tijdens alle uit te voeren werkzaamheden.

Defecte accu: Deze oplader kan geen defecte accu's opladen. De oplader geeft aan dat de accu defect is, hij gaat niet aan of geeft aan dat er een probleem met de accu of de oplader is.

N.B.: Dit defect kan ook betekenen dat de oplader een probleem heeft.

Belangrijke opmerkingen over het opladen

1. De levensduur en de prestaties van de accu kunnen verbeterd worden als u oplaadt bij een temperatuur tussen 18 en 24°C (65°F en 75°F). Laat de accu NIET op bij een temperatuur onder +4,5°C (+40°F) of boven +40,5°C (+105°F). Deze voorzorgsmaatregel is belangrijk om de accu niet te beschadigen.
2. De oplader en de accu kunnen tijdens het opladen warm aanvoelen. Dit is een normaal verschijnsel en wijst niet op een defect. Om het afkoelen van de accu na gebruik te vergemakkelijken, moet u de oplader of de accu niet op een warme plek zetten, zoals in een metalen gebouw of een niet-geïsoleerde vrachtwagen.
3. Een koud accublok laadt twee keer langzamer op dan een warm accublok. Het accublok laadt langzamer op tijdens de hele laadcyclus en bereikt nooit de maximale laadsnelheid, ook niet wanneer het accublok warm geworden is.
4. Als de accu niet goed oplaadt:
 - a. Controleer de goede werking van de oplader door hier een lamp of een ander apparaat op aan te sluiten.
 - b. Controleer of de oplader, wanneer deze op een lampschakelaar is aangesloten, dooft wanneer u de lamp uitschakelt.
5. Installeer de oplader en de accu op een plek met een temperatuur tussen 18 en 24°C (65°F–75°F).
6. Als de oplaadproblemen blijven bestaan, stuur het gereedschap, de accu en de oplader dan naar uw plaatselijke servicecentrum.
7. U moet de accu opladen wanneer het geproduceerde vermogen niet meer voldoende is om de werkzaamheden even gemakkelijk als gebruikelijk uit te voeren. **GA NIET DOOR** deze te gebruiken als dit het geval is. Volg de oplaadprocedure. U kunt ook een gedeeltelijk lege accu opladen als u dat wilt, zonder dat dit schadelijke gevolgen voor de accu heeft.
8. Geleidende vreemde voorwerpen, zoals slijpstof, metalen spaanders, staalwol, aluminiumfolie en verder alle andere elementen bestaande uit metalen deeltjes, mogen niet in de oplader terecht komen. Haal altijd de oplader uit het spanningsnet wanneer deze geen accu's bevat. Haal de stekker van de oplader uit het stopcontact alvorens deze te reinigen.
9. Laat de oplader niet afkoelen en dompel hem niet onder in water of een andere vloeistof.

⚠ **LET OP GEVAAR:** Risico op elektrische schokken. Verhinder het binnendringen van vloeistoffen in de oplader. Dit zou elektrische schokken kunnen veroorzaken.

⚠ **LET OP GEVAAR:** Probeer nooit om zonder reden de accu te openen. Als het plastic kastje van de accu scheuren of breuken vertoont, stuur deze dan naar een servicecentrum voor recycling.

Aanvullende belangrijke veiligheidsvoorschriften voor alle accu's

Technologie

Het product CL3.P10J werkt met een accu van 10.8 V.

De accu's CL3.BA1015 kunnen gebruikt worden. Raadpleeg de technische gegevens in de handleidingen voor meer informatie.

Opslagvoorschriften

1. Kies voor opslag onder de juiste voorwaarden een niet te warme en niet te koude, droge plaats uit de buurt van direct zonlicht

en uitzonderlijke warmte of kou. Berg voor een optimale levensduur en prestaties van de accu deze op bij kamertemperatuur wanneer u deze niet gebruikt.

2. Voor een langdurige opslag onder de juiste omstandigheden is het aan te bevelen de volledig opgeladen accu buiten de oplader op een niet te warme en niet te koude, droge plaats op te bergen.

N.B.: U moet een accu niet opbergen wanneer deze volledig leeg is. U moet de accu opladen alvorens hem te gebruiken.

Etiketten op de oplader en de accu



Vor der Verwendung die Betriebsanleitung lesen.



Akku wird geladen.



Akku ist geladen.



Temperaturverzögerung.



Problem mit Akku oder Ladegerät.



Problem mit der Stromversorgung.



Nicht mit elektrisch leitenden Gegenständen berühren.



Beschädigte Akkus nicht aufladen.



Nur mit FACOM Akkus verwenden. Andere Akkutypen können bersten und Verletzungen und Beschädigungen verursachen.



Das Gerät keiner Nässe aussetzen.



Beschädigte Kabel sofort austauschen.



Nur zwischen 4 °C und 40 °C aufladen.



Akku umweltgerecht entsorgen.



Den Akku nicht verbrennen.



Lädt nur Li-Ion-Akkus.



Die Ladezeit ist den Technische Daten zu entnehmen.



Nur in Innenräumen verwenden.

BEWAAR DEZE INSTRUCTIES VOOR EEN LATER GEBRUIK

Omschrijving (Fig. 2)

⚠ LET OP GEVAAR: Breng nooit wijzigingen aan het gereedschap of zijn onderdelen aan. Hierdoor zouden materiële schade of letsel kunnen ontstaan.

- A. Drukschakelaar voor variabel toerental
- B. Aanknop vooruit/achteruit
- C. Werkingslampje
- D. Beugel voor instelling koppel

- E. Toerentalschakelaar
- F. Boorhouder zonder sleutel
- G. Knop voor verwijdering van de accu
- H. Accublok
- I. Hoofdhandgreep

②

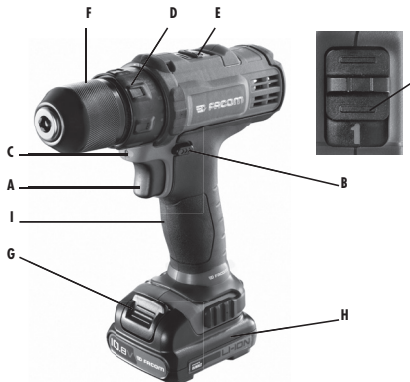

Gebruik van het gereedschap

Deze boor-/schroefmachine is ontwikkeld voor lichte bevestigings- en boorwerkzaamheden.

Gebruik hem NIET in vochtige omstandigheden en in aanwezigheid van ontvlambare vloeistoffen of gassen. Deze boor-/schroefmachine

is professioneel mechanisch gereedschap. **Laat** kinderen het gereedschap **NIE**T aanraken. Onervaren personen moeten onder toezicht staan wanneer zij het gereedschap gebruiken.

Dit gereedschap mag niet gebruikt worden door personen (inclusief kinderen) waarvan de lichamelijke, zintuiglijke of geestelijke vermogens verminderd zijn of die geen ervaring en/of te weinig kennis of capaciteiten hebben, tenzij zij onder toezicht staan van een voor hun veiligheid verantwoordelijke persoon. Kinderen mogen niet met dit gereedschap spelen.

Elektrische veiligheid

De elektrische motor is ontworpen voor een werking op één spanning. Controleer altijd of de spanning van de accu overeenkomt met de op het gereedschap genoemde spanning. Controleer ook of de spanning van de oplader overeenkomt met de netspanning.



De FACOM oplader beschikt over een versterkte isolatie conform de norm EN 60335 en er is geen aardklem nodig.

Als de voedingskabel beschadigd is, moet u deze vervangen door een speciale kabel die u bij de servicedienst van FACOM kunt krijgen.

Vervanging van de netstekker (Uitsluitend voor het Verenigd Koninkrijk en Ierland)

Als u een nieuwe netstekker nodig heeft:

- Verwijder de oude stekker op veilige wijze.
- Sluit de bruine draad op de onder spanning staande klem van de stekker.
- Sluit de blauwe draad aan op de sterpuntklem.



LET OP GEVAAR: Sluit geen enkele draad aan op de aardklem.

Volg de met de stekker van goede kwaliteit meegeleverde installatie-instructies. Aanbevolen zekering: 3 A.

Gebruik van een verlengkabel

Gebruik geen verlengkabel, tenzij dit absoluut noodzakelijk is. Gebruik een goedgekeurde, voor de stekker van uw oplader geschikte verlengkabel. Minimale lengte van de geleider: 1 mm²; maximale lengte: 30 m.

Als u een kabelhaspel gebruikt, rol de kabel dan altijd volledig af.

Werking



LET OP GEVAAR: Pas altijd de veiligheidsvoorschriften en de geldende regelgeving toe.



LET OP GEVAAR: Om het risico van ernstig letsel te verminderen, moet de omkeerinrichting van de draairichting vergrendeld worden of moet u het gereedschap uitschakelen en de accu los maken, alvorens de afstellingen uit te voeren en de accessoires te demonteren of te installeren. Incidenteel starten kan letsel veroorzaken.



LET OP GEVAAR: Gebruik uitsluitend de accu's en opladers van FACOM.

Installatie en demontage van de accu (Fig. 4)

N.B.: Controleer of uw accu volledig is opgeladen.

Plaats voor het installeren van de accu (H) in de handgreep van het gereedschap de accu op de rails aan de binnenzijde van de handgreep van het gereedschap en schuif deze in de handgreep: controleer of deze goed op zijn plaats zit in de handgreep en of hij ontkoppeld is.

Druk voor het demonteren van de accu uit het gereedschap op de ontgrendelingsknop (G) en schuif de accu uit de handgreep van het gereedschap. Plaats de accu in de oplader volgens de instructies van deze handleiding.

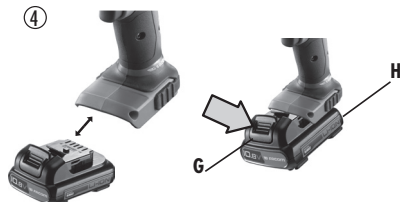

Trekker toerenregelaar (Fig. 2)

Druk voor het inschakelen van het gereedschap op de trekker (A). Om het gereedschap uit te schakelen, laat u de trekker los. De boorhouder stopt wanneer de drukschakelaar volledig losgelaten is. De kartelring stopt met draaien wanneer de trekker volledig is losgelaten. Met de trekker kunt u het toerental selecteren dat het beste bij uw behoeften aansluit. Hoe harder u op de trekker drukt, hoe hoger het toerental van het gereedschap is. Om de levensduur van het gereedschap te behouden, moet u de toerenregelaar alleen voor het starten van gaten of bevestigingen gebruiken.

N.B.: Het is niet aan te raden de toerenregelaar continu te gebruiken. Vermijd dit om beschadiging van de trekker te voorkomen.

Omkeerinrichting draairichting (Fig. 2)

De aanknop voor vooruit/achteruit (B) bepaalt de richting van het gereedschap en dient tevens als uitknop. **Voor het selecteren van de draairichting vooruit**, moet de drukschakelaar losgelaten worden en vervolgens de bedieningsknop voor/achter op de rechterzijkant van het gereedschap ingedrukt worden. **Voor het selecteren van de richting achteruit**, moet de bedieningsknop voor/achter op de linkerzijkant van het gereedschap ingedrukt worden. M.b.v. de middenpositie van de bedieningsknop kan het gereedschap vergrendeld worden op de UIT-stand. Zorg bij het veranderen van de stand van de bedieningsknop dat de drukschakelaar losgelaten is.

N.B.: Wanneer u het gereedschap voor de eerste keer gebruikt na de draairichting gewijzigd te hebben, hoort u een klik tijdens het starten. Dit is een normaal verschijnsel en wijst niet op een defect.

Verlichtings-LED (Fig. 2)

Er bevindt zich een werkingslampje (C) onder de beugel voor het instellen van het koppel (D). Het werkingslampje gaat branden wanneer de drukschakelaar ingedrukt wordt en als de drukknop ingedrukt blijft, blijft het werkingslampje branden.

N.B.: De LED verlicht alleen de werkzone en moet niet als lamp gebruikt worden.

Beugel voor instelling koppel (Fig. 3)

De beugel voor het instellen van het koppel (D) bezit genummerde merktekens en een boorsymbool. De beugel moet zodanig gedraaid worden dat de gewenste instelling zich bovenop het gereedschap bevindt. De beugel bezit positiestiften waarmee bij het selecteren van het bevestigingskoppel onnauwkeurig werk vermeden wordt. Hoe hoger het nummer op de beugel, hoe hoger het koppel en hoe steviger de band aangedraaid kan worden. Plaats voor het vergrendelen van de koppeling tijdens het boren deze op de boorstand.

N.B.: Zorg er tijdens het gebruik van de boor-/schroefmachine voor het boren van gaten voor dat de beugel voor het instellen van het koppel zodanig geplaatst wordt, dat het op de boormachine gegraveerde cijfer tegenover de as bovenop het gereedschap staat. Als dit niet het geval is, kan de koppeling tijdens de boorpoging wegglijden.

③

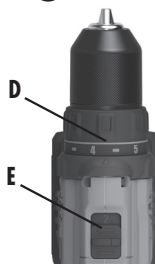

Dubbel toerentalbereik (Fig. 3)

Met de functie dubbel bereik van de boor-/schroefmachine kan men sneller van toerental veranderen. Maak voor het selecteren van het lage toerental, het instellen van een hoog koppel, het gereedschap spanningsloos en wacht even. Schuif de toerentalschakelaar (E) naar voren (naar de boorhouder). Maak voor het selecteren van het hoge toerental, het instellen van een laag koppel, het gereedschap spanningsloos en wacht even. Schuif de toerentalschakelaar naar achteren (tegengestelde richting van de boorhouder).

N.B.: Het toerentalbereik niet wijzigen terwijl het gereedschap werkt. Als het veranderen van toerentalbereik moeilijk gaat, controleer dan of de keuzeschakelaar voor dubbel bereik volledig naar voren of naar achteren is ingedrukt.

Boorhouder met één ring zonder sleutel (Fig. 5)

Het gereedschap heeft een boorhouder zonder sleutel met één draairing waarmee de boorkop met één hand gehanteerd kan worden. Ga voor het plaatsen van een boortje of een ander accessoire als volgt te werk.

1. Vergrendel de drukknop op de UIT-stand zoals hierboven beschreven.
2. Neem de achterste ring van de boorhouder met een hand vast en houdt het gereedschap stil met de andere hand. Laat de ring tegen de klok in draaien totdat het gewenste accessoire vast zit.
3. Plaats het accessoire op ca. 3/4" (19 mm) in de boorhouder en draai hem vervolgens goed vast door de ring van de boorhouder met één hand met de klok mee te draaien en het gereedschap met de andere hand vast te houden. Het gereedschap is voorzien van een vergrendelingsmechanisme met een automatische as. De boorhouder kan zo met één hand geopend of gesloten worden.

Herhaal de hierboven genoemde stap 2 om het accessoire los te maken.

⚠ WAARSCHUWING: Probeer niet de boortjes (of andere accessoires) vast te draaien terwijl u het voorste deel van de boorhouder vast neemt en het gereedschap onder spanning zet. Hierdoor kan de boorhouder beschadigen en letsel veroorzaakt worden. Altijd de drukschakelaar op de uitstand vergrendelen wanneer u van accessoire verwisselt. Zorg dat de boorhouder goed vastgeklemd wordt door één hand op de ring van de boorhouder te plaatsen en het gereedschap met de andere vast te houden voor optimaal vastklemmen.

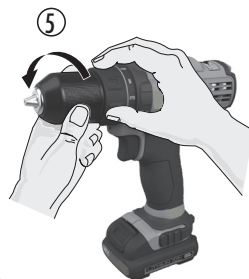

Verwijderen van de boorhouder (Fig. 6)

Draai de beugel voor het instellen (D) op de "boormachine" stand en plaats de toerentschakelaar (E) op stand 1 (langzaam toerental). Klem de boorhouder rond het kortste uiteinde van een zeskantsleutel (niet meegeleverd) van 1/4" (6,4 mm) of meer. Sla met een houten hamer of een gelijksoortig voorwerp met de klok mee op het langste uiteinde zoals aangegeven. De schroef in de boorhouder kan zo losgedraaid worden. Open de bekken van de boorhouder volledig, steek een Torx schroevendraaier in het voorste deel van de boorhouder tussen de bekken om de kop van de schroef te plaatsen. Verwijder de schroef door deze tegen de klok in te draaien (linkse schroefdraad). Plaats de zeskantsleutel en draai deze vast zoals aangegeven op Figuur 6. Geef met een houten hamer of een gelijksoortig voorwerp een harde klap op de sleutel tegen de klok in. De boorhouder komt zo los en kan vervolgens met de hand losgedraaid worden.

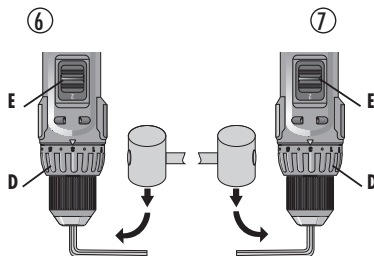

Plaatsen van de boorhouder (Fig. 7)

Draai de boorhouder met de hand zo stevig mogelijk vast en plaats vervolgens de schroef (linkse schroefdraad). Draai de schroef goed aan. Klem de boorhouder rond het kortste uiteinde van een zeskantsleutel (niet meegeleverd) van 1/4" (6,4 mm) of meer en sla vervolgens met een houten hamer met de klok mee op het langste uiteinde zoals aangegeven. Klem de schroef opnieuw vast door deze tegen de klok in te draaien.

⚠ WAARSCHUWING: Om het risico van ernstig letsel te vermijden, moet de vooruit/achteruit-knop op de uit-stand gezet worden of moet het gereedschap spanningsloos gemaakt worden door het accublok los te maken, alvorens afstellingen te verrichten of uitrustingen of accessoires te verwijderen/monteren.

Werking van de boormachine (Fig. 2)

⚠ WAARSCHUWING: Maak, om het risico van ernstig letsel te voorkomen, het gereedschap spanningsloos en haal de stekker uit het stopcontact alvorens afstellingen te verrichten of uitrustingen of accessoires te verwijderen/monteren.

Juiste positie van de handen (Fig. 2, 8)

⚠ WAARSCHUWING: Om het risico van ernstig letsel te vermijden, moeten de handen **ALTIJD** geplaatst worden zoals aangegeven.

⚠ WAARSCHUWING: Houd het gereedschap stevig met beide handen vast om de torsiewerking van de boormachine onder controle te houden. Als het model geen zijhandgreep heeft, houd de boormachine dan vast met een hand op de handgreep (I) en de andere op het accublok (H).



⚠ WAARSCHUWING: Om het risico van letsel te vermijden, **ALTIJD** controleren of het werkstuk goed vastgezet of vastgeklemd is. Gebruik tijdens het boren van fijn materiaal een houten "reserve" opvulstuk om beschadiging van het materiaal te voorkomen. Draai voor het boren de beugel (D) op het symbool van het boortje. Selecteer het gewenste toerental-/koppelbereik m.b.v. de toerentschakelaar (E) om het toerental en koppel aan de hand van de geplande werkzaamheden aan te passen.

1. Gebruik uitsluitend scherpe boortjes. Gebruik voor HOUT een spiraalboor, puntboor of zevengatenboor. Gebruik voor METAAL een spiraalboor van HSS-snelstaal of een zevengatenboor.
2. Oefen altijd een druk uit die recht op het boortje staat. Oefen voldoende druk uit om te zorgen dat de boormachine grip houdt, maar duw niet te hard om te voorkomen dat de motor afslaat of het boortje buigt.
3. Houd het gereedschap stevig met beide handen vast om de torsiewerking van de boormachine onder controle te houden.

⚠ WAARSCHUWING: In geval van overbelasting die tot plotselinge torsie leidt, kan de boormachine afslaan. Houd altijd rekening met dit risico. Houd de boormachine stevig met beide handen vast om de torsiewerking onder controle te houden en letsel te voorkomen.

4. **ALS DE BOORMACHINE AFSLAAT**, komt dit over het algemeen door een overbelasting of een onjuist gebruik. **LAAT ONMIDDELLIJK DE DRUKKNOP LOS**, verwijder het boortje uit het werkstuk en ga na waarom de motor afgeslagen is. **ZET DE DRUKKNOP NIET EERST OP AAN EN DAARNA OP UIT OM EEN AFGESLAGEN BOORMACHINE WEER OP GANG TE KRIJGEN, HIERDOOR ZOU DE BOORMACHINE KUNNEN BESCHADIGEN.**
5. Om het risico op afslaan of het doorboren van het materiaal zo klein mogelijk te houden, moet u minder druk op de boormachine uitoefenen en de doorvoer van het boortje in het laatste gedeelte van het boren vergemakkelijken.
6. Laat de motor draaien terwijl u het boortje uit het geboorde gat haalt. Dit voorkomt schokken.
7. Bij boormachines met variabel toerental is het niet nodig om vóór het boren het midden van het punt te ponsen. Gebruik aan het begin van het boren een laag toerental en verhoog dit vervolgens door de drukknop dieper in te drukken wanneer het gat voldoende diep is om te boren zonder het boortje te laten springen.

TECHNISCHE SPECIFICATIES

Referentie	Maat van de boorhouder	Geluidsniveau				Trillingsniveau m/s ²	
		Druk dB(A)		Vermogen dB(A)			
	in		k*		k*		k**
CL3.P10J	3/8	65	3	76	3	2,5	1,5

Referentie	Toerental onbelast	Gewicht	Afmetingen
	omw/min	kg	mm
CL3.P10J	1500	1,1	194 X 27 X 178

* k = meetonzekerheid in dB

** k = meetonzekerheid in m/s²

Werking van een schroefmachine (Fig. 2)

Selecteer het gewenste toerental-/koppelbereik m.b.v. de toerentalschakelaar met dubbel bereik (E) om het toerental en koppel aan de hand van de geplande werkzaamheden aan te passen. Steek het gewenste accessoire voor bevestiging op dezelfde wijze in de boorhouder (F) als bij een boortje. Voer enkele routine slagen uit op de metalen of onzichtbare oppervlakken uit om de juiste positie van de koppelingsbeugel (D) te bepalen. Begin altijd met het instellen van een laag koppel en verhoog dit geleidelijk aan om beschadiging van het werkstuk of de bevestiging te voorkomen.

MAXIMAAL AANBEVOLEN MATEN

	Langzaam bereik(1)	Snel bereik(2)
BOORTJES, METAAL BOREN	1/4" (6.35 mm)	1/8" (3.18 mm)
BOREN VAN HOUT, PLAT MATERIAAL	3/4" (19.05 mm)	1/2" (12.7 mm)
ZEVENGATENBOREN	3/4" (19.05 mm)	5/8" (15.88 mm)

Servicebeurt

Uw FACOM elektrisch gereedschap is ontworpen om lange tijd met zo min mogelijk onderhoud te kunnen functioneren. Om de lange levensduur en de goede werking van uw gereedschap te garanderen, moet u dit regelmatig onderhouden en reinigen.

⚠ LET OP GEVAAR: Om het risico van ernstig letsel te verminderen, moet de omkeerinrichting van de draairichting vergrendeld worden of moet u het gereedschap uitschakelen en de accu los maken, alvorens de afstellingen uit te voeren en de accessoires te demonteren of te installeren.

Smeren

Uw elektrische gereedschap hoeft niet gesmeerd te worden.

Reiniging

⚠ LET OP GEVAAR: Gebruik nooit oplosmiddelen of krachtige chemische stoffen voor het reinigen van de niet-metalen onderdelen

van het gereedschap, deze zouden het in deze onderdelen gebruikte plastic kunnen aantasten. Reinig het gereedschap met een met water en zachte zeep doordrenkte doek. Laat geen andere vloeistoffen in het gereedschap binnendringen, dompel geen enkel onderdeel van het gereedschap onder in een vloeistof.

Voorschriften voor het reinigen van de oplader

⚠ LET OP GEVAAR: Risico op elektrische schokken. Haal de stekker van de oplader uit het stopcontact alvorens deze te reinigen. Gebruik een doek of een zachte, niet metalen borstel om stof of vet op de uitwendige delen van de oplader te verwijderen. Gebruik geen water of reinigingsoplossingen.

Accessoires

⚠ LET OP GEVAAR: Raadpleeg andere accessoires dan die door FACOM voorgesteld worden, niet op dit gereedschap getest zijn, kan het gevaarlijk zijn deze te gebruiken. Om het risico op letsel te verminderen, dient u uitsluitend de door FACOM aanbevolen accessoires op dit gereedschap gebruiken. Raadpleeg uw plaatselijke vertegenwoordiger voor meer details over de juiste accessoires.

Reparaties

De oplader en de accu kunnen niet gerepareerd worden. De onderdelen van de oplader of de accu kunnen niet gerepareerd worden. Om de VEILIGHEID en de BETROUWBAARHEID van het product te garanderen, moeten reparaties, servicebeurten en afstellingen (inclusief de inspectie en de vervanging van de borstels) uitgevoerd worden door een door FACOM erkend servicecentrum of ander vakbekwaam onderhoudspersoneel. Gebruik altijd identieke reserveonderdelen.

Milieubehoud

WEGWERPEN VAN UW APPARAAT

Geachte klant,
Als u zich van uw apparaat wilt ontdoen, besef dan dat dit voornamelijk bestaat uit onderdelen die gerecycled kunnen worden.
Het apparaat mag niet met het huisvuil weggegooid worden, maar moet by een speciale ophaaldienst ingeleverd worden.



Afvalsortering van versleten producten en verpakkingsmaterialen vergemakkelijkt de recycling en het hergebruik. Door het hergebruik van gerecyclede producten wordt het milieu beschermd en neemt de vraag naar grondstoffen af.

Oplaadbare accu

U moet de accu met lange levensduur opladen wanneer het geproduceerde vermogen niet meer voldoende is om de werkzaamheden even gemakkelijk als gebruikelijk uit te voeren. Aan het einde van zijn technische levensduur moet u deze wegwerpen volgens de geldende milieuvorschriften.

- Laat de accu volledig leeglopen en haal hem uit het gereedschap.
- De Li-Ionaccu's zijn recycleerbaar. Breng ze naar uw plaatselijke vertegenwoordiger of naar een recyclingcentrum in de buurt. De opgehaalde accu's worden op de juiste wijze gerecycleerd of geëlimineerd.



Aftersalesdienst

- Neem voor alle vragen of werkzaamheden aan het gereedschap contact op met uw FACOM dealer.

Garantie

Het elektrische gereedschap van FACOM heeft een garantie van 24 maanden vanaf de datum van aankoop tegen alle fabricagefouten. De accessoires en slijtageonderdelen, de oplader en de accu's van FACOM vallen onder de wettelijke garantie.

Deze garantie is niet van toepassing in de volgende gevallen: normale slijtage, het niet in acht nemen van de gebruiksinstructies en de veiligheidsvoorschriften, onjuist of verkeerd gebruik van het gereedschap, overbelasting van het gereedschap, achterstallig (service-) onderhoud, binnendringen van vreemde voorwerpen, demontage of wijziging van het gereedschap, sporen van schokken (deuken, scheuren of barsten in de behuizing...), gebruik van een accessoire van slechte kwaliteit of dat niet compatibel is.

Overleg voor het toepassen van de garantie: het gereedschap met zijn serienummer en de originele, leesbare rekening zonder doorhalingen, met daarop een beschrijving van het product en zijn aankoopdatum.

Gedetailleerde toepassingsvoorwaarden van de garantie: raadpleeg uw dealer.

CE-CONFORMITEITSVERKLARING

ONDERGETEKENDE, FACOM S.A.S., 6/8 RUE GUSTAVE EIFFEL - BP 99 - 91 423 MORANGIS CEDEX FRANKRIJK, VERKLAART ONDER DE EIGEN

VERANTWOORDELIJKHEID DAT HET PRODUCT **CL3.P10J – BOORMACHINE (10 MM) 10,8 V- 3/8" MERK FACOM**

- BEANTWOORDT AAN DE BEPALINGEN VAN DE « MACHINES » 2006/42/CE, EN60745-1, EN60745-2-2, EN60745-2-1

- ZIJN CONFORM DE RICHTLIJN 2004/108/EG, 2011/65/EU



20.10.2013

DE DIRECTEUR KWALITEIT FACOM







A handwritten signature in black ink, appearing to read 'E. Min', is written over a horizontal line. Below the signature, the name 'E. MIN' is printed in a small, black, sans-serif font.

E. MIN



Definiciones: Consignas de seguridad

Las definiciones a continuación describen el nivel de severidad de cada advertencia. Lea el manual y observe los símbolos.

-  **PELIGRO:** Señala una situación de peligro inminente que, si no se evita, **provocará la muerte o lesiones graves.**
-  **ATENCIÓN PELIGRO:** Señala una situación de peligro potencial que, si no se evita, **podría provocar la muerte o lesiones graves.**
-  **ATENCIÓN:** Señala una situación de peligro potencial que, si no se evita, **provocará lesiones menores o moderadas.**
- OBSERVACIÓN:** Señala una práctica **sin riesgo de lesiones corporales** pero que, si no se evita, **provocaría daños materiales.**
-  Señala un riesgo de descarga eléctrica.
-  Señala un riesgo de incendio.
-  **ATENCIÓN PELIGRO:** Para reducir el riesgo de lesiones, lea el manual de instrucción.

Consignas generales de seguridad de las herramientas energizadas

-  **ATENCIÓN PELIGRO!** Lea el conjunto de las consignas de seguridad y de las instrucciones. El no respeto de las consignas de seguridad y de las instrucciones puede provocar una descarga eléctrica, un incendio y/o lesiones graves.

CONSERVE TODAS LAS CONSIGNAS DE SEGURIDAD Y LAS INSTRUCCIONES PARA CONSULTARLAS EN CUALQUIER MOMENTO

El término «herramienta energizada» utilizado en las consignas de seguridad se refiere a sus herramientas eléctricas conectadas a la red eléctrica o a sus herramientas eléctricas con batería (sin cable).

1) Seguridad de la zona de trabajo

- a) **Mantenga la zona de trabajo limpia y bien iluminada.** Las zonas con obstáculos u oscuras son fuente de accidentes.
- b) **No utilice sus herramientas energizadas en atmósferas explosivas, en presencia de líquidos, gas o polvos inflamables.** Las herramientas energizadas generan chispas que pueden inflamar los polvos o los humos.
- c) **Aleje a los niños y otras personas mientras utilice una herramienta energizada.** Una distracción puede hacerle perder el control de la herramienta.

2) Seguridad eléctrica

- a) **Los enchufes de las herramientas energizadas deben adaptarse a la toma de corriente. Nunca modifique el enchufe de la herramienta energizada. Nunca utilice un adaptador de enchufes con herramientas energizadas conectadas a tierra.** La utilización de enchufes no modificados y de tomas de corrientes adaptadas permite reducir el riesgo de descarga eléctrica.
- b) **Evite cualquier contacto físico con elementos conectados a la tierra tales como los tubos, los radiadores, los hornos y los refrigerantes.** El riesgo de descarga eléctrica aumenta si su cuerpo está conectado a tierra.
- c) **No deje sus herramientas energizadas expuestas a la lluvia o a la humedad.** La penetración de agua en una herramienta energizada aumenta el riesgo de descarga eléctrica.
- d) **Preserve el cable de alimentación. Nunca utilice el cable de alimentación para transportar, jalar o desconectar la herramienta energizada. Mantenga el cable de alimentación protegido del calor, de la grasa, de los ángulos cortantes o de las piezas en movimiento.** Un cable de alimentación dañado o enredado aumenta el riesgo de descarga eléctrica.
- e) **Cuando utilice la herramienta energizada al exterior, utilice un cable de extensión adaptado para un uso en exterior.** La utilización de un cable adaptado al exterior reduce el riesgo de descarga eléctrica.
- f) **Si está obligado de utilizar la herramienta energizada en una zona húmeda, utilice una alimentación de protección diferencial (RCD).** La utilización de un dispositivo de protección (RCD) reduce el riesgo de descarga eléctrica.

3) Seguridad personal

- a) **Cuando utilice una herramienta energizada, permanezca atento a lo que hace y aplique las reglas de sentido común. No utilice herramienta energizada si está cansado o bajo el efecto de la droga, del alcohol o de medicamentos.** Un momento de descuido durante la utilización de una herramienta energizada puede provocar graves lesiones corporales.
- b) **Use equipos de protección. Proteja siempre sus ojos.** Los equipos de protección como las máscaras, los calzados de seguridad antideslizantes, el casco o las protecciones acústicas, utilizados correctamente, reducen el riesgo de lesiones corporales.
- c) **Evite cualquier arranque imprevisto. Asegúrese que el interruptor está en la posición parada antes de conectar la herramienta a la red eléctrica y/o a la batería o cuando toma o transporta la herramienta.** Usar una herramienta energizada apoyando el dedo sobre el interruptor o conectar una herramienta energizada mientras que el interruptor está en posición marcha provoca accidentes.
- d) **Retire la llave de ajuste antes de poner en funcionamiento la herramienta energizada.** Dejar una llave conectada a una pieza en movimiento de la herramienta energizada puede provocar daños corporales.
- e) **No exagere sus movimientos. Asegure en todo momento sus desplazamientos y su equilibrio.** Esto permitirá de mejor controlar la herramienta energizada en situaciones imprevistas.
- f) **Use ropas apropiadas. No use ropas anchas ni prendas. Evite el contacto del cabello, de las ropas y de los guantes con las piezas en movimiento.** Las ropas anchas, las prendas o los cabellos largos pueden ser atrapados por las piezas en movimiento.
- g) **Si los equipos de extracción y de aspiración son suministrados, asegúrese que están correctamente conectados y utilizados.** La aspiración del polvo puede reducir los peligros relacionados con los polvos.

4) Utilización y mantenimiento de las herramientas energizadas

- a) **No fuerce la herramienta energizada. Utilice la herramienta energizada adaptada a su aplicación.** La herramienta energizada adaptada realizará un mejor trabajo y en toda seguridad, a la velocidad para la cual fue diseñada.
- b) **No utilice la herramienta energizada si el interruptor de marcha/parada no funciona.** Una herramienta energizada que no puede ser accionada por el interruptor es peligrosa y debe ser reparada.
- c) **Desconecte el enchufe de la herramienta energizada de la toma de corriente y/o de la batería antes de realizar ajustes, de cambiar los accesorios o de guardar la herramienta energizada.** Estas medidas preventivas están destinadas a reducir el riesgo de un arranque accidental de la herramienta energizada.
- d) **Guarde las herramientas energizadas apagadas fuera del alcance de los niños y no autorice ninguna persona que no conozca ni las herramientas ni las instrucciones a hacer funcionar la herramienta energizada.** Las herramientas energizadas representan un peligro en las manos de usuarios inexperimentados.
- e) **Mantenga sus herramientas energizadas. Verifique que las piezas en movimiento no están descentradas o plegadas, que ninguna pieza no está rota y cualquier otra condición que pudiera impedir el funcionamiento correcto de la herramienta energizada. En caso de daño, repare la herramienta energizada antes de utilizarla.** Numerosos accidentes son causados por herramientas energizadas con mal mantenimiento.
- f) **Afile y limpie las herramientas cortantes.** Las herramientas de corte con hojas bien afiladas tienen menos oportunidad de plegar y se controlan más fácilmente.
- g) **Utilice la herramienta energizada, los accesorios así como los vasos, etc. según estas instrucciones, adaptándolos a las condiciones de trabajo y a las operaciones a realizar.** La utilización de herramientas energizadas para operaciones a las cuales no están adaptadas pudiera provocar situaciones peligrosas.

5) Utilización y mantenimiento de la batería

- a) **Recargue la batería únicamente con el cargador recomendado por el fabricante.** Un cargador previsto para un tipo de batería puede provocar un riesgo de incendio cuando se utiliza con otro tipo de batería.
- b) **Utilice las herramientas energizadas únicamente con las baterías previstas.** La utilización de otros tipos de batería puede provocar un riesgo de lesión y de incendio.
- c) **Cuando no se utiliza la batería, consérvela lejos de objetos metálicos tales como las presillas, piezas de moneda, las llaves, las limas, los tornillos o cualquier otro pequeño objeto metálico que pueda establecer una conexión entre los bornes.** Un cortocircuito entre los bornes de la batería puede provocar quemaduras o un incendio.
- d) **Evite cualquier contacto con el líquido que pueda escaparse accidentalmente de la batería. En caso de contacto involuntario, lave abundantemente con agua. En caso de contacto del líquido con los ojos, consulte un médico.** El líquido que se escapa de la batería puede provocar irritaciones o quemaduras.

6) Mantenimiento

a) El mantenimiento de su herramienta energizada debe ser efectuado por una persona calificada que sólo utilice piezas de recambio idénticas. Esta precaución permite garantizar la seguridad de la herramienta energizada.

Consignas de seguridad relativas a las taladradoras/atornilladoras

- Usar protectores auditivos durante la utilización de taladradoras de percusión. La exposición al ruido puede provocar pérdida de audición.
- **Utilice los mangos auxiliares suministrados con la herramienta.** La pérdida de control de la herramienta puede provocar lesiones corporales.
- **Sostenga la herramienta energizada por los mangos aislados cuando realice operaciones en las cuales la fijación puede estar en contacto con cables ocultos.** Las fijaciones en contacto con un cable bajo tensión pueden “despertar” las partes metálicas expuestas y provocar una descarga eléctrica al operador.
- **Utilice abrazaderas o cualquier otro medio práctico para fijar y sostener el objeto sobre una plataforma estable.** Si sujeta manualmente el objeto a trabajar o muy cerca del cuerpo, usted no tiene estabilidad y puede perder el control.
- **Evite las persianas de ventilación que recubren a menudo las piezas en movimiento.** Las ropas anchas, las prendas o los cabellos largos pueden ser atrapados por las piezas en movimiento.

Riesgos residuales

A pesar de la aplicación de las consignas de seguridad correspondientes y de la instalación de dispositivos de seguridad, ciertos riesgos residuales no pueden evitarse:

- Disminución de la audición.
- Riesgos de daños corporales debidos a las partículas volantes.
- Riesgo de quemaduras provocados por el calentamiento de accesorios durante las operaciones.
- Riesgo de daños corporales provocados por un uso prolongado.

⚠ ATENCIÓN PELIGRO: Use SIEMPRE gafas de seguridad. Las gafas cotidianas NO SON gafas de seguridad. Use igualmente una máscara de protección del rostro o contra el polvo si realiza operaciones de corte. USE SIEMPRE UN EQUIPO DE SEGURIDAD CERTIFICADO.

⚠ ATENCIÓN PELIGRO: Ciertos polvos liberados por las operaciones de lijado, de serrado, de esmerilado, de perforación y otras actividades de construcción contienen sustancias químicas consideradas como cancerígenas, responsables de malformaciones congénitas y otras patologías del sistema de reproducción. Algunos ejemplos de estas sustancias químicas:







- plomo de las pinturas a base de plomo,
- sílice cristalino contenido en los ladrillos, el cemento o cualquier otro producto de albañilería y
- arsénico y cromo utilizados en el tratamiento de la madera (CCA).

Los riesgos corridos dependen de su trabajo y de la frecuencia de exposición a este tipo de sustancias. Para reducir el tiempo de exposición: trabaje en una zona bien ventilada, use los equipos de seguridad aprobados, tales como las máscaras de protección contra el polvo, especialmente diseñadas para retener las partículas microscópicas.

- **Evite el contacto prolongado con los polvos liberados por las operaciones de lijado, de serrado, de esmerilado, de perforación y otras actividades de construcción.** Use ropas de protección y lave las zonas expuestas con agua y jabón. Dejar estos polvos penetrar en la boca, los ojos o propagarse sobre la piel puede favorecer la absorción de sustancias químicas nocivas.

⚠ ATENCIÓN: Cuando no la utiliza, coloque la herramienta a un lado, sobre una superficie estable donde no podrá hacer tropezar ni tumbar a nadie. Ciertas herramientas equipadas con una batería ancha pueden colocarse parada sobre la base, pero pueden fácilmente caerse.

- La etiqueta colocada sobre su herramienta puede presentar los símbolos siguientes. Símbolos y su definición:

V	voltios	W	watts
Hz	hertz		corriente alternativa
min	minutos		corriente alternativa o continua
	corriente continua	no	velocidad en vacío
	Construcción Clase I (borne de tierra)		borne de tierra
	Construcción Clase II (aislamiento reforzado)		símbolo de advertencia seguridad
.../min	por minuto	RPM	rpm
IPM	impactos por minuto	BPM	pulsaciones por minuto
A	amperios		

Consignas de seguridad importantes para todas las baterías

Cuando pase el pedido de las baterías de recambio, no olvide indicar la referencia catálogo y la tensión. Al desembalar, la batería no está completamente cargada. Antes de utilizar la batería y el cargador, lea las consignas de seguridad a continuación. Luego siga los procedimientos de carga descritos.

LEA TODAS LAS CONSIGNAS

- **No cargue ni utilice la batería en atmósferas explosivas, en presencia de líquidos, gas o polvos inflamables.** Insertar o retirar la batería del cargador puede inflamar los polvos o los humos.
- **NUNCA fuerce la introducción de la batería en el cargador. NO modifique la batería de ninguna forma que sea para introducirla en un cargador no compatible, esto arriesgaría de dañar la batería y de causar graves lesiones corporales.**
- Recargue las baterías solamente con los cargadores FACOM.
- **NO sumerja, NO remoje la batería en el agua o cualquier otro líquido.**
- **No almacene ni utilice la herramienta y la batería en lugares donde la temperatura es superior a 40 °C (105 °F) (tales como almacenes exteriores o edificios en metal durante el verano).**
- Para mejor rendimiento, cargue completamente la batería antes de utilizarla.

⚠ ATENCIÓN PELIGRO: Riesgo de incendio. Nunca intente abrir la batería sin razón. Si la caja de la batería presenta fisura o está dañada, no la introduzca en el cargador. No aplaste, no deje caer, no dañe la batería. No utilice una batería o un cargador que haya recibido un golpe violento, que se haya caído, que haya sido aplastada o dañada de cualquier forma (por ejemplo, perforada por una lima, un golpe de martillo, con los pies). Las baterías dañadas deben enviarse al centro de mantenimiento para ser recicladas.

⚠ ATENCIÓN PELIGRO: Riesgo de incendio. Cuando almacena o usa las baterías, no deje objetos metálicos en contactos con los bornes expuestos de la batería. Por ejemplo, no coloque una batería en delanteras, bolsillos, cajas de herramientas, cajas de kit cajones, etc. que contengan limas no protegidas, tornillos, llaves, etc. **Un incendio se puede desencadenar durante el transporte de las baterías si los bornes de las mismas entran accidentalmente en contacto con los elementos conductores como por ejemplo llaves, monedas, herramientas manuales etc.**

⚠ ATENCIÓN: Cuando no la utiliza, coloque la herramienta a un lado, sobre una superficie estable donde no podrá hacer tropezar ni tumbar a nadie. Ciertas herramientas equipadas con una batería ancha pueden colocarse parada sobre la base, pero pueden fácilmente caerse.

NOTA: No dejar los bloques-baterías en una herramienta con el interruptor pulsador bloqueado en marcha. Nunca bloquear con una cinta el interruptor pulsador en la posición MARCHA.

Consignas de seguridad específicas para las baterías litio-ión (li-ión)

- **No incinere la batería incluso si está seriamente dañada o completamente usada.** La batería puede explotar en las flamas. La incineración de las baterías litio-ion libera humos y desperdicios tóxicos.
- **Si el líquido contenido en la batería entra en contacto con la piel, lave inmediatamente la zona con agua y jabón suave.** Si el líquido contenido en la batería alcanza el ojo, enjuague el ojo con agua durante 15 minutos o hasta que la irritación desaparezca. Si llama a un médico, señale que el electrolito de la batería está compuesto por una mezcla de líquido carbonado y sal de litio.
- **El contenido de una batería abierta puede provocar una irritación respiratoria.** Airee la pieza. Si los síntomas persisten, llame a un médico.

⚠ ATENCIÓN PELIGRO: Riesgo de quemadura. El líquido de la batería puede inflamarse en caso de exposición a una chispa o a una flama.

Consignas de seguridad importantes para todos los cargadores de baterías

CONSERVE ESTAS CONSIGNAS: El presente manual contiene consignas importantes de seguridad y de utilización de los cargadores de batería.

- Antes de utilizar el cargador, lea todas las consignas y las etiquetas de advertencia colocadas en el cargador, la batería y la herramienta que utiliza la batería.

⚠ ATENCIÓN PELIGRO: Riesgo de descarga eléctrica. Impida la penetración de líquidos en el cargador. Esto pudiera provocar una descarga eléctrica.

⚠ ATENCIÓN: Riesgo de quemadura. Para reducir el riesgo de lesión, sólo recargue baterías recargables FACOM. Cualquier otro tipo de batería puede explotar y provocar lesiones y daños corporales.

⚠ ATENCIÓN: Los niños deben ser vigilados y no deben jugar con los aparatos.

OBSERVACIÓN: En ciertas condiciones, cuando el cargador está conectado a la alimentación, puede entrar en cortocircuito por cuerpos extraños. Los cuerpos extraños conductores tales como, pero de forma no limitativa, los polvos de esmerilado, las virutas metálicas, la lana de acero, las hojas de aluminio o cualquier otro elemento compuesto por partículas metálicas, no deben penetrar en los receptáculos del cargador. Desconecte siempre el cargador de la alimentación cuando no hay ninguna batería en los receptáculos. Desconecte el cargador antes de limpiarlo.

- **NO intente recargar las baterías con otros cargadores que no sean los mencionados en el presente manual.** El cargador y la batería están diseñados especialmente para funcionar juntos.
- **Estos cargadores sólo pueden utilizarse para recargar las baterías recargables FACOM.** Cualquier otra utilización puede provocar un riesgo de incendio, de descarga eléctrica o de electrocución.
- **No deje el cargador expuesto a la lluvia o la nieve.**
- **Cuando desconecte el cargador, jale de preferencia el enchufe y no el cable de alimentación.** Esta precaución permite de reducir el riesgo de dañar el enchufe eléctrico o el cable de alimentación.
- **Verifique que el cable de alimentación está colocado de tal forma que no se enrede o quede entre los pies, que no se dañe o que no quede tenso.**
- **No utilice cable de extensión salvo en caso de absoluta necesidad.** La utilización de un cable de extensión inadecuado puede provocar un incendio, una descarga eléctrica o una electrocución.
- **Cuando utilice la herramienta energizada en el exterior, utilice un cable de extensión adaptado para un uso en exterior.** La utilización de un cable adaptado al exterior reduce el riesgo de descarga eléctrica.
- **No obstruya las persianas de ventilación del cargador. Las persianas de ventilación están situadas en la parte superior y sobre los lados del cargador.** Mantenga el cargador alejado de las fuentes de calor.
- **No utilice el cargador si la ficha o el cable de alimentación están dañados** - proceda inmediatamente a su reemplazo.
- **No utilice el cargador si el mismo recibió un golpe violento, si se cayó, o si se dañó de la forma que sea.** Envíelo a un centro de mantenimiento homologado.
- **No desmonte el cargador. Envíelo a un centro de mantenimiento homologado para un mantenimiento o una reparación.** Un montaje incorrecto puede provocar un descarga eléctrica, una electrocución o un incendio.
- Si está dañado, el cable de alimentación debe ser inmediatamente reemplazado por el fabricante, un agente de mantenimiento o cualquier otra persona calificada, con el objetivo de prevenir cualquier accidente.
- **Desconecte el cargador del enchufe de corriente antes de limpiarlo. Esta precaución disminuye el riesgo de descarga eléctrica.** La extracción de la batería no reduce este riesgo.
- **NUNCA intente conectar 2 cargadores juntos.**
- **El cargador está diseñado para funcionar a la tensión estándar de 230 V para los aparatos electrodomésticos. No intente de utilizarlo con otras tensiones.** Esta consigna no concierne el cargador vehículo.

CONSERVE ESTAS CONSIGNAS

Cargadores

Este cargador no requiere ningún ajuste y el mismo fue diseñado para ofrecer una gran facilidad de funcionamiento.

Procedimiento de carga (Fig.1)

1. Conecte el cargador en un enchufe apropiado antes de introducir la batería.
2. Introduzca la batería (H) en el cargador, como se indica en la Figura 1 y asegúrese que la batería está completamente introducida en el cargador. El indicador luminoso rojo (carga) centellea, el procedimiento de carga comenzó.
3. Cuando el indicador luminoso rojo permanece encendido, la carga se terminó. La batería está completamente cargada y usted puede utilizarla desde este momento o bien dejarla en el cargador.

NOTA: Para garantizar mejores rendimientos y extender la duración de vida de las baterías Li-Ion, cargue la batería completamente antes de la primera utilización.

①



Funcionamiento de los indicadores luminosos



Indicadores de carga

Ciertos cargadores detectan ciertas anomalías ocurridas en las baterías. Las anomalías son indicadas por el indicador luminoso rojo que centellea rápidamente. Cuando esto se produce, inserte nuevamente la batería en el cargador. Si el problema persiste, inserte otra batería para verificar el funcionamiento del cargador. Si esta nueva batería se carga correctamente, esto significa que la primera batería está defectuosa y que debe enviarse a un centro de mantenimiento o a un sitio de recuperación para ser reciclada. Si esta nueva batería presente la misma anomalía que la primera, haga probar el cargador por un centro de mantenimiento homologado.

Temporización para batería caliente/fría

Ciertos cargadores están equipados con una función Temporización para batería caliente/fría: cuando el cargador detecta que una batería está caliente, el mismo activa automáticamente la función Temporización para batería caliente, lo que interrumpe la carga hasta el enfriamiento de la batería. Cuando la batería se enfría, el cargador pasa automáticamente al modo Carga de batería. Esta función permite extender la duración de vida de las baterías. Cuando el cargador está en modo Temporización para batería caliente/fría, el indicador luminoso centellea: destellos largos luego cortos.

Batería dejada en el cargador

La batería puede permanecer insertada en el cargador, el indicador luminoso de carga indica «Batería cargada».

Batería baja: Una batería baja continua a funcionar pero no durará tal vez el tiempo suficiente para terminar el trabajo a realizar.

Batería defectuosa: Este cargador no recarga una batería defectuosa. El cargador indica que la batería está defectuosa, no se enciende o visualiza un problema batería o cargador.

Nota: Este defecto puede igualmente significar que el cargador presenta un problema.

Notas importantes sobre la carga

1. La duración de vida y el rendimiento de la batería pueden aumentarse si usted recarga a una temperatura comprendida entre 18 y 24 °C (65 °F y 75 °F). NO cargue la batería a una temperatura inferior a +4,5 °C (+40 °F) o superior a +40,5 °C (+105 °F). Esta precaución es importante para no dañar la batería.
2. El cargador y la batería pueden estar calientes al tacto durante la carga. Es un fenómeno normal que no señala ningún defecto. Para facilitar el enfriamiento de la batería después de utilización, evite desplazar el cargador o la batería en un lugar caliente como edificios en metal o un camión no aislado.
3. Un bloque-batería frío se carga dos veces más lento que un bloque-batería caliente. El bloque-batería se cargará a esta velocidad más lento durante todo el ciclo de carga y no alcanzará la velocidad de carga máxima incluso si se calienta el bloque-batería.
4. Si la batería no se carga correctamente:
 - a. Verifique el funcionamiento correcto del receptáculo conectando una lámpara o cualquier otro aparato.
 - b. Verifique que el receptáculo conectado a un interruptor de lámpara se apaga cuando usted apaga la lámpara.
 - c. Instale el cargador y la batería en un lugar donde la temperatura esté comprendida entre 18 y 24 °C (65 °F–75 °F).
 - d. Si los problemas de carga persisten, envíe la herramienta, la batería y el cargador a su centro de mantenimiento local.
5. Usted debe recargar la batería cuando la potencia producida ya no es suficiente para realizar las operaciones tan fáciles como de costumbre. NO CONTINUE a utilizarla en estas condiciones. Siga el procedimiento de carga. Usted puede igualmente recargar una batería parcialmente descargada cuando lo desea, sin producir efecto indeseable en la batería.
6. Los cuerpos extraños conductores tales como, pero de forma no limitativa, los polvos de esmerilado, las virutas metálicas, la lana de acero, las hojas de aluminio o cualquier otro elemento compuesto por partículas metálicas, no deben penetrar en los receptáculos del cargador. Desconecte siempre el cargador de la alimentación cuando no hay ninguna batería en los receptáculos. Desconecte el cargador antes de limpiarlo.
7. No enfríe el cargador y no lo sumerja en el agua o en cualquier otro líquido.

⚠ ATENCIÓN PELIGRO: Riesgo de descarga eléctrica. Impida la penetración de líquidos en el cargador. Esto pudiera provocar una descarga eléctrica.

⚠ ATENCIÓN PELIGRO: Nunca intente abrir la batería sin razón. Si la caja de plástico de la batería presenta una fisura o se rompe, envíela a un centro de mantenimiento para reciclaje.

Instrucciones adicionales importantes para todos los paquetes de pilas

Tipo de pila

CL3.P10J funciona con paquete de pilas de 10.8 voltios.

Se puede utilizar paquete de pilas CL3.BA1015. Para más información, consulte los datos técnicos.

Consignas de almacenamiento

1. Para un almacenamiento en buenas condiciones, seleccione un lugar tibio y seco, protegido de los rayos directos del sol y del calor o del frío excesivo. Para una duración de vida y rendimiento óptimos de la batería, conserve las baterías no utilizadas a temperatura ambiente.
2. Para un almacenamiento de larga duración de buena calidad, se recomienda guardar las baterías completamente cargadas, sin el cargador, en un lugar tibio y seco.

NOTA: No debe guardar las baterías completamente descargadas. Usted debe recargar la batería antes de utilizarla.

Etiquetas del paquete de pilas



Antes de usarse, leer el manual de instrucciones.



La batería se está cargando.



La batería está cargada.



Retraso por batería caliente/fría.



Problema en el paquete o el cargador.



Problema en la línea de alimentación.



No realizar pruebas con objetos conductores.



No cargar baterías deterioradas.



Usar sólo baterías FACOM, cualquier otra puede estallar y provocar lesiones corporales y daños materiales.



No exponer al agua.



Cambiar inmediatamente los cables defectuosos.



Cargar sólo entre 4 °C y 40 °C.



Desechar las baterías con el debido respeto al medio ambiente.



No quemar el paquete de baterías.



Carga baterías de Li-Ion.



Consultar los Datos técnicos para informarse del tiempo de carga.



Sólo para uso en interior.

CONSERVE ESTAS INSTRUCCIONES PARA UNA UTILIZACIÓN FUTURA

Descripción (Fig. 2)

⚠ ATENCIÓN PELIGRO: Nunca modifique la herramienta energizada ni ninguna de sus piezas. Esto pudiera provocar daños materiales o corporales.

- A. Interruptor pulsador de velocidad variable
- B. Botón marcha adelante/atrás
- C. Indicador luminoso de funcionamiento
- D. Abrazadera de ajuste del par
- E. Selector de velocidad
- F. Mandril sin llave
- G. Botón de liberación de la batería
- H. Bloque-batería
- I. Empuñadura principal

②

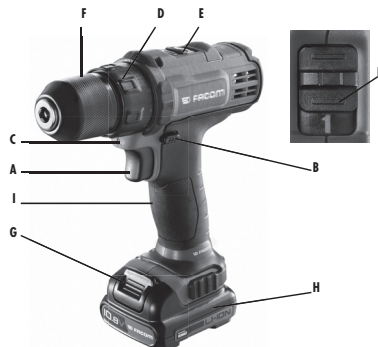

Utilización de la herramienta

Esta taladradora/atornilladora fue diseñada para aplicaciones ligeras de fijación y de perforación.

NO la utilice en caso de humedad ni en presencia de líquidos o de gases inflamables. Esta taladradora/atornilladora es una herramienta mecánica profesional.

NO deje que los niños toquen la herramienta. Las personas inexperimentadas deben ser vigiladas cuando utilizan la herramienta.

Esta herramienta no puede ser utilizada por personas (incluyendo los niños) con deficiencias físicas, sensoriales o mentales, inexperimentadas y/o sin conocimientos o competencias, salvo bajo la vigilancia de una persona responsable de su seguridad. Los niños no deben jugar con esta herramienta.

Seguridad eléctrica

El motor eléctrico está diseñado para funcionar con una sola tensión. Verifique siempre que la tensión de la batería corresponde a la tensión anotada en la herramienta. Asegúrese igualmente que la tensión del cargador corresponde a la de la red eléctrica.

El cargador FACOM beneficia de un aislamiento reforzado de conformidad con la norma EN 60335 y no se requiere de ningún borde de tierra.

Si el cable de alimentación está dañado, usted debe reemplazarlo por un cable específico que obtendrá a través del servicio de mantenimiento FACOM.

Reemplazo de la toma de electricidad (Reino Unido e Irlanda únicamente)

Si usted debe reemplazar una nueva toma de electricidad:

- Elimine la toma antigua con toda seguridad.
- Conecte el cable marrón al borne bajo tensión de la toma.
- Conecte el cable azul al borne neutro.

ATENCIÓN PELIGRO: No conecte ningún cable al borne de tierra.

Siga las instrucciones de instalación suministradas con la toma de buena calidad. Fusible recomendado: 3 A.

Utilización de un cable de extensión

No utilice cable de extensión salvo en caso de absoluta necesidad. Utilice un cable de extensión aprobado y adaptado a la toma de su cargador. Tamaño mínimo del conductor: 1 mm²; largo máximo: 30 m.

Si utiliza un enrollador, siempre desenrolle el cable completamente.

Funcionamiento

⚠ ADVERTENCIA: Cumpla siempre las instrucciones de seguridad y reglamentación aplicables.

⚠ ATENCIÓN PELIGRO: Con el objetivo de reducir los riesgos de lesiones corporales graves, bloquee el inversor del sentido de rotación o apague la herramienta luego desconecte la batería antes de realizar los ajustes y desmontar o instalar los accesorios. Un arranque imprevisto puede provocar lesiones.

⚠ ATENCIÓN PELIGRO: Sólo utilice baterías y cargadores FACOM.

Instalación y desmontaje de la batería (Fig. 4)

NOTA: Verifique que su batería está completamente cargada.

Para colocar el paquete de pilas (H) en el mango de la herramienta, alinee el paquete de pilas dentro de las guías del mango de la herramienta, y deslícelo dentro del mango de la herramienta hasta que el paquete de pilas se asiente firmemente dentro de la herramienta. Asegúrese que no se queda pillado.

Para desmontar la batería de la herramienta, apoye el botón de desbloqueo (G) y deslice la batería fuera del mango de la herramienta.

Inserte la batería en el cargador según las instrucciones de este manual.

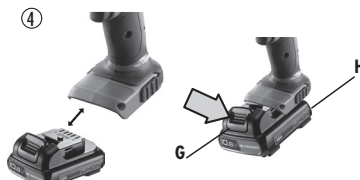

Gatillo variador de velocidad (Fig. 2)

Para poner la herramienta en funcionamiento, pulse el gatillo (A). Para detener la herramienta, libere el gatillo. Su herramienta está equipada con un freno. El mandril se detiene cuando se libera completamente el interruptor pulsador. El gatillo le permite de seleccionar la velocidad mejor adaptada a sus necesidades. Mientras más fuerte apoya sobre el gatillo, más rápido funciona la herramienta. Para preservar la duración de vida, sólo utilice la variación de velocidad para iniciar los orificios o las fijaciones.

NOTA: Se recomienda utilizar la variación de velocidad en continuo. Usted debe evitar de hacerlo para no dañar el gatillo.

Inversor del sentido de rotación (Fig. 2)

Un botón de marcha adelante/atrás (B) determina el sentido de la herramienta y sirve igualmente de botón de parada. **Para seleccionar el sentido de rotación hacia adelante**, soltar el interruptor pulsador luego pulsar el botón de mando adelante/atrás situado del lado derecho de la herramienta. **Para seleccionar el sentido hacia atrás**, pulsar el botón de mando adelante/atrás situado del lado izquierdo de la herramienta. La posición central del botón de mando permite bloquear la herramienta en la posición PARADA. Durante el cambio de posición del botón de mando, asegurarse de que se liberó el interruptor pulsador.

NOTA: Cuando utiliza la herramienta por la primera vez después de haber modificado el sentido de rotación, usted escuchará un clic al arranque. Es un fenómeno normal que no señala ningún defecto.

LED de iluminación (Fig. 2)

Un indicador luminoso de funcionamiento (C) está situado en la abrazadera de ajuste del par (D). El indicador luminoso de funcionamiento se enciende al pulsar el interruptor pulsador y si éste permanece pulsado, el indicador de funcionamiento permanece encendido.

NOTA: La luz de funcionamiento sirve para iluminar la superficie inmediata sobre la que se está trabajando. No debe utilizarse nunca como luz de linterna.

Abrazadera de ajuste del par (Fig. 3)

La abrazadera de ajuste del par (D) incluye marcas numeradas y un símbolo de taladro. La abrazadera deberá girarse hasta que el ajuste deseado se encuentre en la parte superior de la herramienta. La abrazadera tiene ganchos de posición que permiten evitar cualquier trabajo aproximativo durante la selección del par de fijación. Mientras más elevado sea el número en la abrazadera, más elevado será el par y más grande será la fijación que se podrá atornillar. Para bloquear el embrague durante las operaciones de perforación, colocarlo en la posición de taladro.

NOTA: Al utilizar la taladradora/atornilladora para perforar orificios, coloque la abrazadera de ajuste del par de forma que la cifra inscrita en la taladradora esté alineada con el eje situado debajo de la herramienta. De lo contrario, el embrague se puede deslizar al intentar la perforación.

③

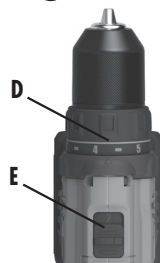

Doble intervalo de velocidades (Fig. 3)

La función de doble intervalo de la taladradora/atornilladora permite cambiar de velocidad más rápidamente. Para seleccionar le velocidad lenta, el ajuste de par elevado, apagar la herramienta y esperar un instante. Deslizar el selector de velocidad (E) hacia adelante (hacia el mandril). Para seleccionar le velocidad rápida, el ajuste de par reducido, apagar la herramienta y esperar un instante. Deslizar el selector de velocidad atrás (en sentido contrario del mandril).

NOTA: No cambiar de intervalo de velocidad cuando la herramienta funciona. Si el cambio de intervalo de velocidad resultara difícil, asegurarse que el selector de doble intervalo está completamente pulsado hacia adelante o hacia atrás.

Mandril con anillo único sin llave (Fig. 5)

La herramienta presenta un mandril sin llave con un solo anillo rotativo que permite una manipulación del mandril de una sola mano. Para insertar una broca u otro accesorio, efectuar las etapas siguientes.

1. Bloquear el pulsador en la posición PARADA como se describe precedentemente.
2. Introducir el anillo trasero del mandril con una sola mano e inmovilizar la herramienta con la otra mano. Hacer girar el anillo en el sentido contrario de las agujas de un reloj suficientemente para poder fijar el accesorio requerido.
3. Insertar el accesorio 3/4" (19 mm) aproximadamente en el mandril, luego apretarlo bien girando el anillo del mandril en el sentido de las agujas de un reloj con una sola mano manteniendo la herramienta con la otra. La herramienta está equipada con un mecanismo de bloqueo de eje automático. Así el mandril se puede abrir o cerrar con una sola mano.

⑤

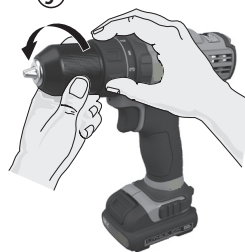

Para liberar el accesorio, repetir la etapa 2 anterior.

⚠️ ADVERTENCIA: No intente apretar las brocas (o cualquier otro accesorio) agarrando la parte delantera del mandril y encendiendo la herramienta. Esto pudiera dañar el mandril y provocar lesiones. Siempre bloquear el interruptor pulsador en parada durante el cambio de accesorios. Apriete el mandril colocando una sola mano en el anillo del mandril y manteniendo la herramienta con la otra para garantizar un apriete máximo.

Desmontaje del mandril (Fig. 6)

Girar la abrazadera de ajuste (D) en la posición "taladradora" y colocar el selector de velocidad (E) en la posición 1 (velocidad lenta). Apretar el mandril alrededor del extremo más corto con una llave hexagonal (no suministrada) de dimensión 1/4" (6,4 mm) o superior. Mediante una maza de madera o un objeto similar, golpear el extremo más largo en el sentido de las agujas de un reloj como indicado. Así se puede aflojar el tornillo en el interior del mandril. Abrir completamente las mordazas del mandril, insertar un destornillador Torx en la parte delantera del mandril entre las mordazas para introducir la cabeza del tornillo. Retirar el tornillo girando en el sentido contrario de las agujas de un reloj (rosca a la izquierda). Colocar la llave hexagonal en posición y apretar como se indica en la Figura 6. Con una maza de madera o un objeto similar, dar un golpe seco en la llave en el sentido contrario de las agujas de un reloj. De esta forma se afloja el mandril y puede destornillarse con la mano.

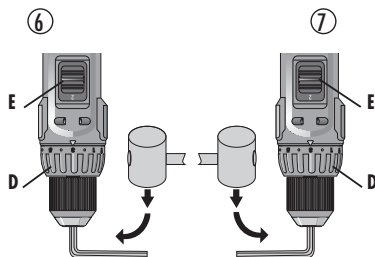

Montaje del mandril (Fig. 7)

Atornillar el mandril con la mano al máximo luego insertar el tornillo (rosca a la izquierda). Apretar bien el tornillo. Apretar el mandril alrededor del extremo más corto con una llave hexagonal (no suministrada) de 1/4" (6,4 mm) o superior luego golpear el extremo más largo en el sentido de las agujas de un reloj con una maza de madera como indicado. Apretar nuevamente el tornillo girando en el sentido contrario de las agujas de un reloj.

⚠️ ADVERTENCIA: Para evitar cualquier riesgo de lesión grave, colocar el botón alante/atrás en la posición de parada o apagar la herramienta y desconectar el bloque-batería antes de efectuar los ajustes o desmontaje/montaje de los equipos o accesorios.

Funcionamiento de la taladradora (Fig. 2)

⚠️ ADVERTENCIA: Para evitar cualquier riesgo de lesión grave, apagar la herramienta y desconectar el herramienta de la fuente de alimentación antes de efectuar los ajustes o desmontaje/montaje de los equipos o accesorios.

Posición correcta de las manos (fig. 2, 8)

⚠️ ADVERTENCIA: Para evitar cualquier riesgo de lesión grave, colocar **SIEMPRE** las manos como se indica.

⚠️ ADVERTENCIA: Sujetar firmemente la herramienta con ambas manos para controlar la acción de torsión de la taladradora. Si el modelo no presenta una empuñadura lateral, mantener la taladradora colocando una sola mano en la empuñadura (I) y la otra en el bloque-batería (H).



⚠️ ADVERTENCIA: Para evitar cualquier riesgo de lesión, verificar **SIEMPRE** que la pieza de trabajo está perfectamente anclada o apretada. Durante la perforación de materiales finos, utilizar un calce de madera "de reserva" para evitar dañar el material. Girar la abrazadera (D) hacia el símbolo de taladro para efectuar una perforación. Seleccionar el intervalo de velocidades/pares deseado mediante el selector de velocidad (E) para proveer la velocidad y el par en función de la operación prevista.

1. Utilizar únicamente brocas con filo. Para la MADERA, utilizar brocas con hélice, brocas planas de punta o sierras sacabocados.

Para el METAL, utilizar brocas con hélice ultra-rápidas de acero (HSS) o sierras sacabocados.

- Aplicar siempre una presión en línea recta con la broca. Ejercer una presión suficiente para conservar la taladradora sujeta, pero no pulsar al punto de hacer calar el motor o doblar la broca.
 - Sujetar firmemente la herramienta con ambas manos para controlar el efecto de torsión de la taladradora.
- ⚠️ ADVERTENCIA:** La taladradora puede calar en caso de sobrecarga debido a una torsión súbita. Siempre prever este riesgo de calado. Mantener firmemente la taladradora con ambas manos para controlar el efecto de torsión y evitar cualquier lesión.
- SI LA TALADRADORA CALA**, se debe por regla general, a una sobrecarga o a un desgaste inapropiado. **LIBERAR INMEDIATAMENTE EL PULSADOR**, desmontar la broca y determinar la causa del calado. **NO ACCIONAR EL PULSADOR EN MARCHA LUEGO EN PARADA PARA INTENTAR ARRANCAR UNA TALADRADORA QUE HAYA CALADO, ESTO PUEDE DAÑARLA.**
 - Para minimizar el riesgo de calado o perforar el material, reducir la presión ejercida en la taladradora y facilitar el paso de la broca en la última parte fraccionaria del orificio.
 - Conservar el motor en marcha durante la retirada de la broca de un orificio perforado. Esto evita las sacudidas.
 - Con las taladradoras a velocidad variable, es inútil punzonar el centro del punto antes de ser perforado. Utilizar una velocidad lenta para comenzar el orificio luego acelerar presionando el botón pulsador cuando el orificio es suficientemente profundo para perforar sin hacer saltar la broca.

CARACTERÍSTICAS TÉCNICAS

Modelo	Capacidad del mandril	Nivel de sonido				Nivel de vibraciones m/s ²	
		Presión dB(A)		Potencia dB(A)			
	in		k*		k*		k**
CL3.P10J	3/8	65	3	76	3	2,5	1,5

Modelo	Velocidad en vacío	Peso	Dimensiones
	tr/min	kg	mm
CL3.P10J	1500	1,1	194 X 27 X 178

* k = incertidumbre de medida en dB

** k = incertidumbre de medida en m/s²

Funcionamiento de una velocidad (Fig. 2)

Seleccionar el intervalo de velocidades/pares deseado mediante el selector de velocidad de doble intervalo (E) para proveer la velocidad y el par en función de la operación prevista. Insertar el accesorio de fijación deseado en el mandril (F) como si lo hiciera para una broca. Efectuar algunas carreras de rutina en las superficies metálicas o invisibles de manera a determinar la posición apropiada de la abrazadera de embrague (D). Siempre comenzar con ajustes de par inferiores luego progresar pasando a ajustes de par superiores para evitar cualquier daño de la pieza de trabajo o de la fijación.

CAPACIDADES MÁXIMAS RECOMENDADAS

	Intervalo lento (1)	Intervalo rápido (2)
BROCAS, PERFORACIÓN METAL	1/4" (6.35 mm)	1/8" (3.18 mm)
PERFORACIÓN MADERA, LAMINAS	3/4" (19.05 mm)	1/2" (12.7 mm)
SIERRAS SACABOCADOS	3/4" (19.05 mm)	5/8" (15.88 mm)

Mantenimiento

Su herramienta energizada FACOM está diseñada para funcionar durante largo tiempo con un mínimo de mantenimiento. Para asegurar el largo tiempo de vida y el funcionamiento correcto de su herramienta, usted debe mantenerla y limpiarla regularmente.

⚠️ ATENCIÓN PELIGRO: Con el objetivo de reducir los riesgos de lesiones corporales graves, bloquee el inversor del sentido de rotación o apague la herramienta luego desconecte la batería antes de realizar los ajustes y de desmontar o instalar los accesorios.

Lubricación

No es necesario de lubricar su herramienta energizada.

Limpieza

⚠ ATENCIÓN PELIGRO: Nunca utilice disolventes ni sustancias químicas potentes para la limpieza de las piezas no metálicas de la herramienta, pudieran dañar el plástico utilizado en estas piezas. Limpie la herramienta con un paño impregnado con agua y jabón suave. No deje ningún líquido penetrar en el interior de la herramienta, nunca sumerja ninguna pieza de la herramienta en un líquido.

Consignas para la limpieza del cargador

⚠ ATENCIÓN PELIGRO: Riesgo de descarga eléctrica. Desconecte el cargador del enchufe de corriente antes de limpiarlo. Utilice un paño o un cepillo suave no metálico para retirar el polvo o la grasa en las partes externas del cargador. No utilice agua ni solución de limpieza.

Accessories

⚠ ATENCIÓN PELIGRO: Los accesorios no propuestos por FACOM que no han sido probados con esta herramienta, puede ser peligroso de usarlos. Para reducir los riesgos de lesiones, sólo debe utilizar los accesorios recomendados por FACOM en esta herramienta. Consulte su representante local para mayores detalles sobre los accesorios apropiados.

Reparaciones

El cargador y la batería no son reparables. Las piezas del cargador o de la batería no son reparables.

Con el objetivo de garantizar la **SEGURIDAD** y la **FIABILIDAD** del producto, las reparaciones, el mantenimiento y los ajustes (incluyendo la revisión y el reemplazo de los cepillos) deben ser realizados por un centro de mantenimiento homologado FACOM o cualquier otra persona de mantenimiento calificado. Utilice siempre piezas de recambio idénticas.

Respetuosa del medioambiente

ELIMINACIÓN DE ESTE ARTÍCULO

Estimado cliente,

Si usted en un determinado momento se propone eliminar de este artículo, por favor, tenga en cuenta que muchos de sus componentes están hechos de materiales valiosos que se pueden reciclar.

Por favor, no lo tire en el depósito de basura, consulte con su municipio en busca de instalaciones de reciclaje en su área.



La clasificación selectiva de los productos y de los embalajes facilita el reciclaje y la reutilización. La reutilización de los productos reciclados protege el medioambiente y reduce la demanda de materias primas.

Batería recargable

Usted debe recargar la batería largo tiempo cuando la potencia producida ya no es suficiente para realizar las operaciones tan fáciles como de costumbre. Al final de su duración de vida técnica, usted debe botarla según las reglas de protección del medioambiente en vigor.

- Descargue la batería completamente luego retírela de la herramienta.
- Las baterías Li-Ion son reciclables. Entréguelas a su representante local o en un centro de reciclaje cercano. Las baterías recuperadas serán recicladas o eliminadas de forma adecuada.



Servicio postventa

- Para cualquier pregunta o intervención en la herramienta, contacte su distribuidor FACOM.

Garantía

Las herramientas energizadas FACOM tienen garantía de 24 meses a partir de la fecha de compra, contra todo defecto de fabricación. Los accesorios y piezas de desgaste, el cargador y las baterías FACOM benefician de la garantía legal. Esta garantía no se aplica en los casos siguientes: desgaste normal, no respeto de las instrucciones de utilización y de las consignas de seguridad, utilización no convencional o abusiva de la herramienta, sobrecarga de la herramienta, falta de mantenimiento, intrusión de cuerpos extraños, desmontaje o modificación de la herramienta, trazas de impactos (hundimientos, fisuras o roturas de carcasa...), utilización con un accesorio de mala calidad o no compatible.

Para cualquier aplicación de la garantía, presentar: la herramienta con su número de serie así como la factura de origen legible y sin tachaduras presentando la designación del producto y su fecha de compra.

Condiciones detalladas de aplicación de la garantía: consulte su distribuidor.

DECLARACIÓN CE DE CONFORMIDAD

NOSOTROS, FACOM S.A.S., 6/8 RUE GUSTAVE EIFFEL - BP 99 - 91 423 MORANGIS CEDEX FRANCIA, DECLARAMOS BAJO NUESTRA RESPONSABILIDAD QUE EL PRODUCTO **CL3.P10J - TALADRADORA (10 MM) 10,8 V - 3/8" MARCA FACOM**

- ES CONFORME A LAS DISPOSICIONES DE LA DIRECTIVA "MÁQUINAS" 2006/42/CE, EN60745-1, EN60745-2-2, EN60745-2-1
- CUMPLE CON LA DIRECTIVA 2004/108/CE, 2011/65/EU









E. MIN
20.10.2013
EL DIRECTOR CALIDAD FACOM



Definizioni: Linee guida di sicurezza

Le definizioni riportate qui di seguito descrivono il livello di gravità di ciascuna parola del segnale. Leggere attentamente il manuale e prestare attenzione a questi simboli.

-  **PERICOLO:** Indica una situazione di imminente pericolo che, se non evitata, **causerà la morte o un grave infortunio.**
-  **AVVERTENZA:** Indica una situazione di potenziale pericolo che, se non evitata, **potrebbe causare la morte o un grave infortunio.**
-  **ATTENZIONE:** Indica una situazione di potenziale pericolo che, se non evitata, **potrebbe causare un infortunio di minore o modesta entità.**
- NOTA:** Indica una procedura **non connessa a lesioni personali** che, se evitata, **potrebbe causare danni alla proprietà.**
-  Indica un rischio di shock elettrico
-  Indica un rischio di shock elettrico
-  **AVVERTENZA:** Per ridurre il rischio d'infortuni, leggere il manuale d'uso.

Avvertenze di sicurezza generali per gli utensili elettrici

-  **ATTENZIONE!** Leggere tutti gli avvertimenti e le tutte le istruzioni di sicurezza. La mancata osservanza degli avvertimento e delle istruzioni può causare shock elettrico, incendio e/o gravi infortuni.

CONSERVARE TUTTE LE AVVERTENZE E LE ISTRUZIONI PER UN FUTURO RIFERIMENTO

Il termine "utensile elettrico" nelle avvertenze si riferisce al vostro utensile elettrico (con cavo) che funziona mediante collegamento alla rete elettrica o all'utensile elettrico (cordless) azionato a batteria.

1) Sicurezza dell'area di lavoro

- a) **Mantenere l'area di lavoro pulita e ben illuminata.** Le aree di lavoro disordinate o scure possono provocare incidenti.
- b) **Non utilizzare gli utensili elettrici in atmosfere esplosive, come in presenza di liquidi, polveri o gas infiammabili.** Gli utensili elettrici producono scintille che possono provocare l'ignizione della polvere o fumi.
- c) **Mantenere i bambini e i passanti a debita distanza durante l'utilizzo dell'utensile elettrico.** Le distrazioni possono causare la perdita di controllo dell'utensile.

2) Sicurezza elettrica

- a) **Le spine dell'utensile elettrico devono essere adatte alla presa elettrica. Non modificare in nessun modo la spina. Non utilizzare spine di adattatori con utensili elettrici messi a terra (collegati a massa).** Spine non modificate e adatte alle prese ridurranno il rischio di shock elettrico.
- b) **Evitare il contatto del corpo con superfici a massa o a terra come tubi, radiatori, cucine e refrigeratori.** Esiste un rischio aumentato di shock elettrico se il vostro corpo è a massa o a terra.
- c) **Non esporre gli utensili elettrici alla pioggia o a condizioni umide.** L'acqua che penetra all'interno di un utensile elettrico aumenterà il rischio di shock elettrico.
- d) **Non utilizzare il cavo in modo inadeguato. Non utilizzare mai il cavo per trasportare, tirare o scollegare l'utensile elettrico. Mantenere il cavo a debita distanza da calore, olio, angoli affilati o parti in movimento.** Cavi danneggiati o intrecciati aumentano il rischio di shock elettrico.
- e) **Quando si utilizzano utensili elettrici all'esterno, utilizzare una prolunga idonea per l'uso all'esterno.** L'utilizzo di un cavo idoneo per ambienti esterni riduce il rischio di shock elettrico.
- f) **Se non è possibile evitare di usare l'utensile elettrico in un luogo umido, usare una linea di alimentazione protetta per il dispositivo a corrente residua (RCD).** L'utilizzo di un RCD riduce il rischio di shock elettrico.

3) Sicurezza personale

- a) **Prestare sempre attenzione, guardare quello che si sta facendo e usare il buon senso quando si utilizza un utensile elettrico. Non usare un utensile elettrico quando ci si sente stanchi o si è sotto l'infusso di droghe, alcool o farmaci.** Un momento di distrazione durante l'uso degli utensili elettrici può provocare gravi lesioni personali.
- b) **Usare dispositivi di protezione personale. Indossare sempre una protezione per gli occhi.** Dispositivi di protezione personale come una mascherina antipolvere, scarpe antiscivolo, elmetto o cuffie usati per appropriate condizioni ridurranno il rischio di infortuni.
- c) **Prevenire l'avvio inaspettato. Accertarsi che l'interruttore sia in posizione "Off" prima di collegare alla fonte di alimentazione elettrica o al pacchetto batteria, prendere o trasportare l'utensile.** Il trasporto degli utensili elettrici con le mani quando questi ultimi hanno l'interruttore impostato su "on" aumenta il rischio di infortuni.
- d) **Rimuovere qualsiasi chiave di regolazione prima di accendere l'utensile.** Una chiave o una chiave fissa lasciata attaccata a una parte in movimento dell'utensile elettrico può causare gravi lesioni personali.
- e) **Non comportarsi in modo rischioso. Mantenersi sempre in una posizione di perfetto equilibrio.** Questo consente un miglior controllo dell'utensile elettrico in situazione impreviste.
- f) **Vestirsi in modo adeguato. Non indossare vestiti larghi o gioielli. Mantenere i capelli, gli indumenti e i guanti lontano dalle parti in movimento.** Gli indumenti larghi, i gioielli e i capelli lunghi potrebbero rimanere intrappolati nelle parti in movimento.
- g) **Se vengono forniti dispositivi per il collegamento di impianti per l'estrazione e la raccolta della polvere, accertarsi che questi ultimi siano collegati e utilizzati correttamente.** L'utilizzo di un impianto di raccolta della polvere può ridurre i pericoli associati alla polvere.

4) Uso e manutenzione dell'utensile elettrico

- a) **Non sforzare l'utensile elettrico. Utilizzare l'utensile elettrico adatto alla propria applicazione.** L'utensile elettrico corretto garantirà un lavoro migliore e più sicuro alla velocità per la quale è stato concepito.
- b) **Non utilizzare l'utensile elettrico se con l'interruttore non è possibile spegnerlo e accenderlo.** Qualsiasi utensile elettrico che non può essere controllato con l'interruttore è pericoloso e deve essere riparato.
- c) **Scollegare la spina dalla fonte di alimentazione e/o dal pacchetto batteria dall'utensile elettrico prima di realizzare qualsiasi regolazione, di sostituire gli accessori o di stoccare gli utensili elettrici.** Queste misure di sicurezza preventive riducono il rischio di un avvio accidentale dell'utensile elettrico.
- d) **Conservare gli utensili elettrici non utilizzati al di fuori della portata dei bambini e non consentire alle persone che non hanno familiarità con gli utensili elettrici o con queste istruzioni di utilizzare gli utensili elettrici.** Gli utensili elettrici rappresentano un pericolo nelle mani di utilizzatori non addestrati.
- e) **Eeguire la manutenzione sugli utensili elettrici. Controllare il disallineamento o l'inzeppamento delle parti in movimento, la rottura dei componenti o altre condizioni suscettibili di influire sul funzionamento dell'utensile elettrico. Se danneggiato l'utensile elettrico deve essere riparato prima dell'uso.** Molti incidenti sono causati da utensili elettrici per i quali non è stata eseguita una manutenzione sufficiente.
- f) **Mantenere gli utensili di taglio affilati e puliti.** Gli utensili di taglio correttamente mantenuti con taglienti affilati sono meno soggetti ad inceppamenti e sono più facili da controllare.
- g) **Utilizzare l'utensile elettrico, gli accessori e le punte dell'utensile conformemente alle presenti istruzioni, prendendo in considerazione le condizioni di lavoro e l'attività da eseguire.** Usare l'utensile elettrico per operazioni diverse da quelle per cui è stato concepito può causare una situazione pericolosa.

5) Uso e manutenzione della batteria

- a) **Ricaricare esclusivamente con il caricabatteria specificato dal costruttore.** Un caricabatteria che sia idoneo per un tipo di pacchetto batteria potrebbe creare un rischio d'incendio se usato con un pacchetto batteria diverso.
- b) **Usare utensili elettrici con pacchetti batteria specificamente indicati.** L'utilizzo di un pacchetto batteria diverso può causare un rischio di infortunio e incendio.
- c) **Quando il pacchetto batteria non viene usato, tenerlo lontano da altri oggetti metallici come graffette, gettoni, chiavi, chiodi, viti e altri piccoli oggetti metallici che possono creare un collegamento da un terminale all'altro.** La messa in cortocircuito dei terminali insieme può causare ustioni o un incendio.
- d) **In condizioni illecite il liquido può fuoriuscire dalla batteria; evitare il contatto. Se si verifica un contatto accidentale, sciacquare con acqua corrente.**
Se il liquido entra in contatto con gli occhi, rivolgersi anche a un medico. Il liquido espulso dalla batteria può causare irritazione o ustioni.

6) Assistenza

- a) **L'assistenza all'utensile elettrico deve essere realizzata da una persona qualificata mediante l'impiego di pezzi di ricambio identici.** Questo permetterà di conservare la sicurezza dell'utensile elettrico.

Regole di sicurezza per Trapani/Avvitatori

- Indossare cuffie di protezione quando si lavora con trapani pneumatici. L'esposizione al rumore può causare la perdita dell'udito.
- **Utilizzare le impugnature ausiliarie fornite con l'utensile.** La perdita di controllo può causare lesioni personali.
- **Posizionare l'utensile elettrico su superfici di bloccaggio isolate quando si esegue un'operazione in cui il dispositivo di fissaggio può entrare in contatto con linee elettriche nascoste.** I dispositivi di fissaggio che entrano in contatto con un filo elettrico "sotto tensione" possono esporre parti metalliche dell'utensile elettrico "sotto tensione" causando uno shock elettrico all'operatore.
- **Utilizzare morsetti o altri mezzi pratici per assicurare e sostenere il pezzo da lavorare su una piattaforma stabile.** Trattenere il pezzo da lavorare con la mano o contro il proprio corpo lo rende instabile e può causare una perdita di controllo.
- **Gli sfati dell'aria spesso coprono le parti in movimento e devono essere evitati.** Gli indumenti larghi, i gioielli e i capelli lunghi potrebbero rimanere intrappolati nelle parti in movimento.

Rischi residui

Nonostante l'applicazione delle idonee regolamentazioni di sicurezza e l'implementazione dei dispositivi di sicurezza, alcuni rischi residui non possono essere evitati. Questi ultimi sono:

- Compromissione dell'udito.
- Rischio di lesioni personali dovute a particelle volanti.
- Rischio di ustioni dovute agli accessori che si scaldano durante l'uso.
- Rischio di lesioni personali dovute a un utilizzo prolungato.

⚠️ AVVERTENZA: SEMPRE indossare occhiali protettivi. Gli occhiali di tutti i giorni NON sono occhiali di sicurezza. Utilizzare anche una maschera antipolvere se l'operazione di taglio produce polvere. **INDOSSARE SEMPRE UN EQUIPAGGIAMENTO DI SICUREZZA CERTIFICATO.**

⚠️ AVVERTENZA: la polvere creata da attività di sabbatura, segatura, smerigliatura, perforazione e altre attività di costruzione contiene sostanze chimiche suscettibili di causare il cancro, anomalie alla nascita e disfunzioni dell'apparato riproduttivo. Alcuni esempi di queste sostanze chimiche sono:

- piombo derivante da vernici a base di piombo,
- silice cristallina proveniente da mattoni e cementi e altri prodotti da muratura, e
- arsenico e cromo provenienti da fibrocemento trattato chimicamente (CCA).





Il vostro rischio dovuto a queste esposizione varia in funzione della frequenza con cui realizzate questo tipo di lavoro. Per ridurre il rischio di esposizione a queste sostanze chimiche: lavorare in un'area ben ventilata e lavorare con equipaggiamento di sicurezza approvato, come le maschere antipolvere specificamente concepite per filtrare le particelle microscopiche.

- **Evitare il contatto prolungato con la polvere proveniente da sabbatura, segatura, smerigliatura, perforazione e altre attività di costruzione. Indossare un abbigliamento di protezione e lavare le aree esposte con sapone e acqua.**

Consentire che la polveri vi entri in bocca o si appoggi sulla pelle può causare l'assorbimento di sostanze chimiche nocive.

⚠️ ATTENZIONE: quando l'utensile non viene usato occorre posizionarlo sul suo lato su una superficie stabile così da evitare qualsiasi pericolo di caduta o di azionamento. Alcuni utensili con pacchetti batteria larghi staranno in posizione verticale sul pacchetto batteria ma possono rovesciarsi facilmente.

- L'etichetta sul vostro utensile potrebbe includere i seguenti simboli. I simboli e le loro definizioni sono i seguenti:

V	volt	W	watt
Hz	hertz	~	corrente alternata
min	minuti	⎓	corrente diretta o alternata
— — —	corrente diretta	no	nessuna velocità di carico
	Costruzione Classe I (a terra)		terminale di messa a terra
	Costruzione Classe II (doppio isolamento)		simbolo allerta sicurezza
.../min	per minuto	RPM	giri al minuto
IPM	impatti al minuto	BPM	battute al minuto
A	ampere		

Istruzioni di sicurezza importante per tutti i pacchetti batteria

Quando si ordinano pacchetti batteria di ricambio, accertarsi di includere il codice a catalogo e il voltaggio. Il pacchetto batteria non viene fornito completamente carico. Prima di usare il pacchetto batteria e il caricabatteria leggere le istruzioni di sicurezza qui di seguito. Quindi attenersi alle procedure di carica descritte.

LEGGERE TUTTE LE ISTRUZIONI

- **Non caricare o usare il pacchetto batteria in atmosfere esplosive, come in presenza di liquidi, polveri o gas infiammabili.** L'inserimento o la rimozione del pacchetto batteria dal caricabatteria può causare l'ignizione della polvere o fumi.
- **Non forzare MAI il pacchetto batteria all'interno del caricabatteria. NON modificare il pacchetto batteria in qualsiasi modo per fissarlo all'interno di un caricabatteria non compatibile in quanto il pacchetto batteria potrebbe rompersi causando gravi lesioni personali.**
- Caricare i pacchetti batteria esclusivamente all'interno di caricabatteria FACOM.
- **NON** spruzzare o immergere in acqua o altri liquidi.
- **Non conservare né utilizzare l'utensile e il pacchetto batteria in luoghi nei quali la temperatura può raggiungere o superare i 40 °C (105 °F) (come capannoni esterni o strutture metalliche in estate).**
- Per ottenere i migliori risultati, accertarsi che il pacchetto batteria sia completamente carico prima dell'uso.

⚠ AVVERTENZA: Pericolo d'incendio. Non tentare in nessun caso di aprire il pacchetto batteria. Se la custodia della batteria è rotta o danneggiata, non inserirla nel caricabatteria. Non urtare, fare cadere o danneggiare il pacchetto batteria. Non utilizzare una batteria o un caricabatteria che abbia ricevuto un forte colpo, che sia stato fatto cadere o che risulti danneggiato in qualsiasi modo (per esempio forato con un chiodo, colpito con un martello, calpestato). Le batterie danneggiate possono essere inviate al centro assistenza per il loro riciclaggio.

⚠ AVVERTENZA: Pericolo d'incendio. **Non conservare o trasportare la batteria in modo tale che gli oggetti metallici entrino in contatto con i terminali della batteria.** Per esempio, non posizionare la batteria all'interno di grembiuli, scatole degli attrezzi, scatole di kit prodotti, cassette ecc... con chiodi sfusi, viti, chiavi ecc... **Il trasporto delle batterie potrebbe causare incendi se i terminali della batteria vengono inavvertitamente a contatto con materiali conduttivi come chiavi, gettoni, utensili portatili e simili.**

⚠ ATTENZIONE: Quando l'utensile non viene usato occorre posizionarlo sul suo lato su una superficie stabile così da evitare qualsiasi pericolo di caduta o di azionamento. Alcuni utensili con pacchetti batteria larghi staranno in posizione verticale sul pacchetto batteria ma possono rovesciarsi facilmente.

NOTA: Non conservare i pacchi batteria all'interno di un utensile con l'interruttore a scatto bloccato. Non impostare l'interruttore a scatto nella posizione ON per nessun motivo.

Istruzioni di sicurezza specifiche per batterie agli ioni di litio

- **Non incenerire il pacchetto batteria anche se quest'ultimo risulta gravemente danneggiato o è inutilizzabile.** Il pacchetto batteria può esplodere dando luogo a un incendio. Fumi e materiali tossici si creano durante la combustione di batterie agli ioni di litio.
- **Se il contenuto della batteria entra in contatto con la pelle, lavare immediatamente l'area interessata con un sapone delicato e acqua.** Se il liquido della batteria entra negli occhi, sciacquare il viso con l'occhio aperto per 15 minuti o fino a quando l'irritazione cessa. Se è necessaria una visita medica, ricordarsi di comunicare al medico che l'elettrolita della batteria è composto da carbonati organici liquidi e sali di litio.
- **Il contenuto della batteria aperta può causare irritazione delle vie respiratorie.** Fornire aria fresca. Se il sintomo persiste, rivolgersi a un medico.

⚠ AVVERTENZA: Pericolo di ustioni. Il liquido della batteria può essere infiammabile se esposto a scintille o fiamme libere.

Istruzioni di sicurezza importanti per tutti i caricabatteria

CONSERVARE QUESTE ISTRUZIONI: Il presente manuale contiene importanti istruzioni operative e di sicurezza per i caricabatteria.

- Prima di usare il caricabatteria leggere tutte le istruzioni e le marcature presenti sul caricabatteria, sul pacchetto batteria e sul prodotto che usa il pacchetto batteria.

⚠ AVVERTENZA: Pericolo di shock elettrico. Non consentire a nessun liquido di entrare all'interno del caricabatteria. In caso contrario esiste il rischio di shock elettrico.

⚠ ATTENZIONE: Pericolo di ustioni. Per ridurre il rischio di lesioni, ricaricare solo batterie ricaricabili FACOM. Altri tipi di batterie potrebbero bruciarsi causando lesioni personali e danni alle cose.

⚠ ATTENZIONE: I bambini devono essere sotto la supervisione di un adulto affinché non giochino con il dispositivo.

ISTRUZIONE: In alcune condizioni, con il caricabatteria collegato all'alimentazione elettrica, il caricabatteria potrebbe essere cortocircuitato da materiale estraneo.

Il materiale estraneo di natura conduttiva come, ma senza limitazione alcuna, la polvere di di smerigliatura, i trucioli di metallo, la lana d'acciaio, foglio di alluminio o qualsiasi altra formazione di particelle metalliche devono essere tenute a distanza dalle cavità del caricabatteria. Scollegare sempre il caricabatteria dall'alimentazione elettrica quando non c'è il pacchetto batteria nella cavità. Scollegare il caricabatteria prima di dedicarsi alla pulizia.

- **NON tentare di caricare la batteria con qualsiasi altro caricabatteria diverso da quelli raccomandati nel presente manuale.** Il caricabatteria a il pacchetto batteria sono specificamente concepiti per funzionare insieme.
- **Questi caricabatteria non sono concepiti per usi diversi dall'attività di carica delle batterie ricaricabili FACOM.** Qualsiasi altro uso può tradursi in un rischio di incendio, shock elettrico o elettrocuzione.
- **Non esporre il caricabatteria alla pioggia o alla neve.**
- **Tirare dalla spina e non dal cavo quando si scollega il caricabatteria.** Questo consentirà di ridurre il rischio di danneggiare la spina elettrica o il cavo.
- **Accertarsi che il cavo sia posizionato in modo tale da non essere calpestato, da non provocare l'inciampo o comunque di essere soggetto a danni o sollecitazioni.**
- **Non usare una prolunga a meno che non sia assolutamente necessario.** L'utilizzo di una prolunga non idonea può causare un rischio di incendio, shock elettrico o elettrocuzione.
- **Quando si utilizzano utensili elettrici all'esterno, utilizzare una prolunga idonea per l'uso all'esterno.** L'utilizzo di un cavo idoneo per ambienti esterni riduce il rischio di shock elettrico.
- **Non ostruire le fessure di ventilazione sul caricabatteria. Le fessure di ventilazione sono situate sulla parte superiore e sui lati del caricabatteria.** Posizionare il caricabatteria a distanza da qualsiasi fonte di calore.
- **Non utilizzare il caricabatteria con il cavo o la spina danneggiati - sostituirli immediatamente.**
- **Non utilizzare il caricabatteria se ha ricevuto un forte colpo, è caduto o è stato danneggiato in qualsiasi modo.** Inviarlo a un centro assistenza autorizzato.
- **Non smontare il caricabatteria; portarlo in un centro assistenza autorizzato quando occorre assistenza o una riparazione.** Il riassetto errato può tradursi in un rischio di shock elettrico, elettrocuzione o incendio.
- In caso di cavo di alimentazione danneggiato, quest'ultimo deve essere sostituito immediatamente dal costruttore, dal suo agente di assistenza o da una persona simile qualificata al fine di evitare qualsiasi pericolo.
- **Scollegare il caricabatteria dalla presa prima di dedicarsi alle attività di pulizia. Questo consentirà di ridurre il rischio di shock elettrico.** Rimuovere il pacchetto batteria non ridurrà questo rischio.
- **Non tentare MAI di collegare insieme 2 caricabatteria.**
- **Il caricabatteria è concepito per funzionare con un'alimentazione elettrica domestica standard di 230V. Non tentare di utilizzarlo su qualsiasi altro voltaggio.** Questo non si applica al caricabatteria veicolare.

CONSERVARE QUESTE ISTRUZIONI

Caricabatteria

Questo caricabatteria non richiede alcuna regolazione ed è stato concepito per poter essere usato con la massima facilità.

Procedura di caricamento (Fig. 1)

1. Collegare il caricabatteria a una presa appropriata prima di inserire il pacchetto batteria.
2. Inserire il pacchetto batteria (H) all'interno del caricabatteria, come mostrato nella Figura 1, accertandosi che la batteria sia completamente alloggiata nel caricabatteria. La spia rossa (in carica) lampeggerà in modo continuo per indicare che il processo di ricarica è iniziato.
3. Il completamento della carica sarà indicato dalla spia rossa che rimane accesa fissa. Il pacchetto è completamente carico e può essere usato o lasciato all'interno del caricabatteria.

NOTA: Per garantire la massima performance e vita utile delle batterie agli ioni di litio, caricare completamente il pacchetto prima del primo utilizzo.

①



Funzionamento spia



BATTERIA IN CARICA



BATTERIA CARICA



RITARDO CALDO/FREDDO



PROBLEMA A LIVELLO DEL
PACCHETTO O DEL CARICABATTERIA



PROBLEMA A LIVELLO DELLA LINEA ELETTRICA

Spie del caricabatteria

Alcuni caricabatteria sono concepiti per rivelare determinati problemi che possono verificarsi con i pacchetti batteria. I problemi sono indicati mediante la spia rossa lampeggiante a grande velocità. Se questo si verifica, reinserire il pacchetto batteria nel caricabatteria. Se il problema persiste provare con un pacchetto batteria diverso per stabilire se il caricabatteria funziona correttamente. Se il nuovo pacchetto si carica correttamente significa che il pacchetto originale è difettoso e deve essere restituito al centro assistenza o un altro sito di raccolta per il riciclaggio. Se il nuovo pacchetto batteria mostra la medesima indicazione di problema dell'originale, il caricabatteria deve essere testato da un centro di assistenza autorizzato.

Ritardo pacchetto caldo/freddo

Alcuni caricabatteria hanno una caratteristica Ritardo Pacchetto Caldo/Freddo: quando il caricabatteria rivela una batteria che è calda avvia automaticamente un Ritardo Pacchetto Caldo, sospendendo la carica fino a quando la batteria si è raffreddata. Dopo che la batteria si è raffreddata, il caricabatteria passa automaticamente alla modalità Ricarica Pacchetto. Questa caratteristica garantisce il massimo ciclo di vita utile. La spia rossa lampeggia con una frequenza lunga, quindi con una frequenza breve nella modalità Ritardo Pacchetto Caldo/Freddo.

Lasciare la batteria all'interno del caricabatteria

Il caricabatteria e il pacchetto batteria possono essere lasciati collegati mentre l'indicatore di carica mostra "Batteria Carica".

Pacchetti batteria deboli: Le batterie deboli continueranno a funzionare ma non ci si può aspettare che eseguano molto lavoro.

Pacchetti batteria difettosi: Questo caricabatteria non caricherà un pacchetto batteria difettoso. Il caricabatteria indicherà un pacchetto batteria difettoso rifiutando di accendersi o visualizzando lo stato problema del pacchetto batteria o del caricabatteria.

Nota: Questo potrebbe anche indicare un problema con un caricabatteria.

Istruzioni importanti per la ricarica

1. Un ciclo di vita il più lungo possibile e la performance migliore si ottengono se il pacchetto batteria viene caricato quando la temperatura è compresa tra 18–24 °C (65 °F e 75 °F). NON caricare la batteria in presenza di una temperatura dell'aria inferiore a +4,5 °C (+40 °F), o superiore a +40,5 °C (+105 °F). Questo è importante ed eviterà gravi danni al pacchetto batteria.
2. Il caricabatteria e il pacchetto batteria possono diventare caldi durante la ricarica. Si tratta di una condizione normale e non indica un problema. Per facilitare il raffreddamento del pacchetto batteria dopo l'uso, evitare di posizionare il caricabatteria o il pacchetto de batteria in un ambiente caldo come un capannone di metallo o un rimorchio non isolato.
3. Un pacco batteria freddo si caricherà a circa metà della velocità rispetto a un pacco batteria caldo. Il pacco batteria si caricherà a una velocità inferiore lungo l'intero ciclo di ricarica e non tornerà alla velocità massima di ricarica anche se la batteria si scalda.
4. Se il pacchetto batteria non si carica correttamente:
 - a. Controllare il funzionamento della presa collegandovi una lampada o un altro apparecchio;
 - b. Controllare per verificare se la presa è collegata a un interruttore a spia che si spegne quando accendete le luci;
 - c. Spostare il caricabatteria e il pacchetto batteria in un luogo in cui la temperatura dell'aria è di circa 18–24 °C (65 °F–75 °F);
 - d. Se il problema di ricarica persiste, portare l'utensile, il pacchetto batteria e il caricabatteria nel centro di assistenza più vicino a voi.
5. Il pacchetto batteria deve essere ricaricato quando non riesce a produrre sufficiente potenza sulle attività che in precedenza venivano eseguite facilmente. NON CONTINUARE ad utilizzarlo in queste condizioni. Seguire la procedura di ricarica. E' possibile anche caricare un pacchetto parzialmente usato ogni volta che lo si desidera senza alcun effetto negativo sul pacchetto batteria.
6. Il materiale estraneo di natura conduttiva come, ma senza limitazione alcuna, la polvere di smerigliatura, i trucioli di metallo, la lana d'acciaio, foglio di alluminio o qualsiasi altra formazione di particelle metalliche devono essere tenute a distanza dalle cavità del caricabatteria. Scollegare sempre il caricabatteria dall'alimentazione elettrica quando non c'è il pacchetto batteria nella cavità. Scollegare il caricabatteria prima di dedicarsi alla pulizia.
7. Non congelare o immergere il caricabatteria in acqua o in qualsiasi altro liquido.

 **AVVERTENZA:** Pericolo di shock elettrico. Non consentire a nessun liquido di entrare all'interno del caricabatteria. In caso contrario esiste il rischio di shock elettrico.

AVVERTENZA: Non tentare in nessun caso di aprire il pacchetto batteria. Se l'alloggiamento in plastica del pacchetto batteria si rompe o si crepa, inviarlo al centro assistenza per il riciclaggio.

Importanti istruzioni di sicurezza aggiuntive per tutti i pacchi batterie

Tipo di batteria

Il modello CL3.P10J funzionano con pacco batteria da 10.8 volt.

Si può utilizzare il modello di pacchi batteria CL3.BA1015. Consultare i dati tecnici per maggiori informazioni.

Raccomandazioni di stoccaggio

1. Il luogo migliore per conservare la batteria è un luogo fresco e asciutto e lontano dalla luce solare diretta e da freddo o caldo eccessivo. Per una performance e ciclo di vita ottimale della batteria, conservare i pacchetti batteria a temperatura ambiente quando non vengono utilizzati.
2. Per uno stoccaggio prolungato, si raccomanda di conservare un pacchetto batteria completamente carico in un luogo asciutto fuori dal caricabatteria, per garantire risultati ottimali.

NOTA: I pacchetti batteria non devono essere conservati completamente scarichi. Il pacchetto batteria dovrà essere ricaricato prima dell'uso.

Etichette su caricabatterie e pacchi batteri



Leggere il manuale d'istruzioni prima dell'uso.



Batteria in carica.



Batteria carica.



Ritardo per pacco caldo/freddo.



Pacco batteria o caricabatteria difettoso.



Linea di alimentazione difettosa.



Non toccare con oggetti conduttivi.



Non caricare pacchi batteria danneggiati.



Utilizzare solo con pacchi batteria FACOM; gli altri possono scoppiare causando lesioni personali e danni.



Non esporre all'acqua.



Far sostituire immediatamente i cavi difettosi.



Caricare esclusivamente a temperature tra 4 °C and 40 °C.



Smaltire il pacco batteria con la dovuta attenzione per l'ambiente.



Non bruciare il pacco batteria.



Carica i pacchi batteria Li-Ion.



Vedere i Dati tecnici per il tempo di ricarica.



Solo per uso interno.

CONSERVARE LE PRESENTI ISTRUZIONI PER USO FUTURO

Descrizione (Fig. 2)

AVVERTENZA: Non modificare mai l'utensile elettrico o uno qualsiasi dei suoi componenti. In caso contrario esiste il rischio di danni o lesioni personali.

- A. Interruttore a scatto a velocità variabile
- B. Pulsante avanti/indietro
- C. Spia di funzionamento
- D. Collare di regolazione serraggio
- E. Variatore di fase
- F. Portapunta senza chiave
- G. Pulsante di rilascio batteria
- H. Pacco batteria
- I. Impugnatura principale

②

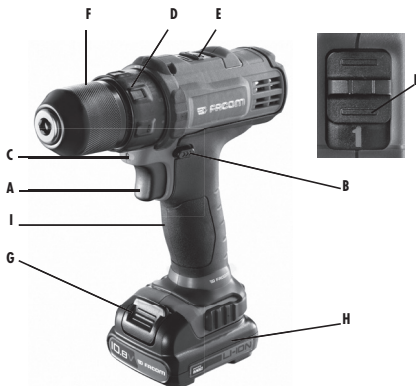

Usò previsto

Questo trapano/avvitatore è stato concepito per applicazioni di avvntamento e perforazione.

NON usare in ambienti umidi o in presenza di liquidi o gas infiammabili. Questo trapano/avvitatore è un utensile elettrico professionale.

NON lasciare che i bambini entrino in contatto con l'utensile. È necessaria una supervisione quando operatori senza esperienza usano questo utensile.

Questo prodotto non è concepito per essere usato da persone (bambini compresi) che soffrono di capacità fisiche, sensoriali o mentali ridotte o che mancano di esperienza e/o di conoscenza o competenze a meno che non siano supervisionate da una persona responsabile della loro sicurezza. I bambini non devono mai essere lasciati da soli a giocare con questo prodotto.

Sicurezza elettrica

Il motore elettrico è stato concepito esclusivamente per un voltaggio. Controllare sempre che il voltaggio del pacchetto batteria corrisponda al voltaggio della targhetta della potenza nominale. Accertarsi inoltre che il voltaggio del vostro caricabatteria corrisponda a quello della vostra rete elettrica.

Il caricabatteria FACOM ha un doppio isolamento conformemente a EN 60335; di conseguenza non è richiesto alcun collegamento a terra.

Se il cavo di alimentazione è danneggiato deve essere sostituito da un cavo appositamente preparato disponibile presso l'organizzazione di assistenza FACOM.

Sostituzione della spina della rete elettrica (Solo per Regno Unito e Irlanda)

Se deve essere installata una nuova spina della rete elettrica:

- Smaltire in modo idoneo la vecchia spina.
- Collegare il conduttore marrone al terminale sotto tensione nella spina.
- Collegare il conduttore blu al terminale neutro.

⚠ AVVERTENZA: Non deve essere realizzato alcun collegamento al terminale di terra.

Seguire le istruzioni fornite con la spina di buona qualità. Fusibile raccomandato: 3A.

Utilizzo di una prolunga

La prolunga deve essere usata solo se assolutamente necessario. Utilizzare una prolunga approvata adeguata all'ingresso di potenza del proprio caricabatteria. La dimensione minima del conduttore è 1mm²; la lunghezza massima è 30m.

Quando si utilizza una bobina di cavo, svolgere sempre il cavo completamente.

Funzionamento

⚠ AVVERTENZA: Osservare sempre le istruzioni di sicurezza e le normative vigenti.

⚠ AVVERTENZA: Per ridurre il rischio di gravi lesioni personali, posizionare il pulsante avanti/indietro nella posizione di blocco o spegnere l'utensile e scollegare il pacchetto batteria prima di eseguire qualsiasi regolazione o di rimuovere/installare attacchi o accessori. Un avvio accidentale può causare lesioni.

⚠ AVVERTENZA: Utilizzare esclusivamente pacchetti batteria e caricabatteria FACOM.

Installazione e rimozione del pacchetto batteria (Fig. 4)

NOTA: accertarsi che il pacchetto batteria sia completamente carico.

Per installare il pacco batteria (H) nel manico dell'attrezzo, allineare il pacco batteria alle guide che si trovano all'interno del manico dell'attrezzo e farlo scorrere nel manico finché il pacco batteria sia saldamente in sede all'interno dell'attrezzo e accertarsi che non si sia incastrato.

Per rimuovere il pacchetto batteria dall'utensile premere il pulsante di rilascio (G) ed estrarre la batteria dall'impugnatura. Inserirlo all'interno del caricabatteria come descritto nella sezione del caricabatteria del presente manuale.

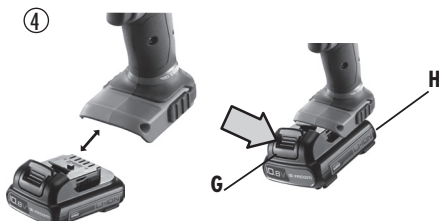

Interruttore a scatto a velocità variabile (Fig. 2)

Per accendere l'utensile premere l'interruttore a scatto (A). Per spegnere l'utensile rilasciare l'interruttore a scatto. Il vostro utensile è dotato di un freno. Il portapunta si arresterà quando l'interruttore a scatto viene rilasciato completamente. L'interruttore della velocità variabile consente di selezionare la velocità migliore per una specifica applicazione. Più viene premuto l'interruttore a scatto e più velocemente funzionerà l'utensile. Per la massima vita utile dell'utensile usare la velocità variabile solo per fori iniziali o dispositivi di fissaggio.

NOTA: L'uso continuo nella gamma a velocità variabile non è raccomandato. Questo potrebbe infatti danneggiare l'interruttore e deve quindi essere evitato.

Pulsante di comando Avanti/Indietro (Fig. 2)

Un pulsante di comando avanti/indietro (B) stabilisce la direzione dell'utensile e serve anche come pulsante di sblocco. **Per selezionare la rotazione in avanti**, rilasciare il pulsante a scatto e premere il pulsante di comando avanti/indietro sul lato destro dell'utensile. **Per selezionare indietro**, premere il pulsante di comando avanti/indietro sul lato sinistro dell'utensile. La posizione centrale del pulsante di comando blocca l'utensile in posizione OFF. Quando si cambia la posizione del pulsante di controllo, accertarsi che lo scatto venga rilasciato. **NOTA:** La prima volta in cui l'utensile funziona dopo aver cambiato il senso di rotazione, dovrete sentire un clic al momento dell'avviamento. Si tratta di una condizione normale e non indica un problema.

Luce di lavoro (Fig. 2)

Esiste una spia di funzionamento (c) situata sotto il collare di regolazione del serraggio (D). La spia di funzionamento viene attivata quando il pulsante a scatto viene premuto, se tale pulsante viene tenuto premuto, la spia di funzionamento rimarrà accesa.

NOTA: Il punto d'illuminazione serve ad illuminare esclusivamente la superficie di lavoro e non è destinato all'utilizzo come torcia elettrica

Collare di regolazione del serraggio (Fig. 3)

Il collare di regolazione del serraggio (D) è chiaramente contrassegnato con numeri e il simbolo della punta del trapano. Il collare deve essere ruotato fino a quando l'impostazione desiderata si trova sulla parte superiore dell'utensile. Dei localizzatori sono forniti all'interno del collare per eliminare lavoro supplementare durante la selezione della coppia di serraggio. Più alto è il numero sul collare, maggiore sarà la coppia di serraggio. Per bloccare il portapunta per le operazioni di perforazione, spostare il pulsante nella posizione trapano.

NOTA: Quando si utilizza il trapano/avvitatore per praticare dei fori, accertarsi che il collare di regolazione della coppia di serraggio sia impostato in modo tale che il simbolo del trapano sia allineato alla linea centrale sulla parte superiore dell'utensile. In caso contrario il portapunta potrebbe scivolare mentre si tenta di eseguire il foro.



Ruotismo dual range (Fig. 3)

La caratteristica dual range del vostro trapano/avvitatore vi consente di cambiare il meccanismo per una maggiore versatilità. Per selezionare la bassa velocità, impostazione coppia alta, spegnere l'utensile e aspettare che si arresti. Fare scorrere lo sposta-meccanismo (E) in avanti (verso il portapunta). Per selezionare l'alta velocità, impostazione coppia bassa, spegnere l'utensile e aspettare che si arresti. Fare scorrere lo sposta-meccanismo indietro (lontano dal portapunta).

NOTA: Non cambiare i meccanismi mentre l'utensile è in funzione. Se incontrate problemi durante lo spostamento dei meccanismi accertatevi che lo sposta-meccanismo dual range sia stato completamente spinto in avanti o spinto indietro.

Porta-punta a singola fascetta senza chiave (Fig. 5)

Il vostro utensile è caratterizzato da una portapunta senza chiave con una fascetta rotante che consente di utilizzare il portapunta con una sola mano. Per inserire una punta da trapano o un altro accessorio, seguire i seguenti passaggi.

1. Bloccare il pulsante a scatto in posizione OFF come precedentemente descritto.
2. Afferrare la fascetta nera del porta-punta con una mano e usare l'altra mano per fissare l'utensile. Ruotare la fascetta in senso antiorario abbastanza per accettare l'accessorio desiderato.
3. Inserire l'accessorio di circa 3/4" (19 mm) all'interno del porta-punta e serrare saldamente ruotando la fascetta del porta-punta in senso orario con una mano, trattenendo l'utensile con l'altra mano. Il vostro utensile è dotato di un meccanismo automatico di blocco del mandrino. Questo vi consente di aprire e chiudere il porta-punta con una mano sola.

Per rilasciare l'accessorio, ripetere il passaggio 2 summenzionato.

AVVERTENZA: Non tentare di serrare le punte del trapano (o qualsiasi altro accessorio) afferrando la parte anteriore del porta-punta e ruotando l'utensile. In caso contrario potrebbero verificarsi danni al porta-punta e lesioni personali.

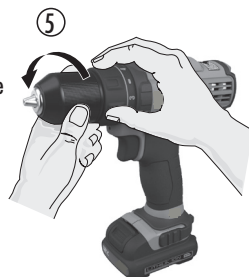

Bloccare sempre l'interruttore a scatto durante la sostituzione degli accessori.

Accertarsi di serrare il porta-punta con una mano sulla fascietta del porta-punta mentre l'altra mano tiene fermo l'utensile per la massima tenuta.

Rimozione del porta-punta (Fig. 6)

Ruotare il collare di regolazione (D) nella posizione "trapano" e lo sposta-meccanismo (E) nella posizione 1 (bassa velocità). Serrare il porta-punta intorno all'estremità più corta della chiave esagonale (non fornita) di 1/4" o dimensione maggiore. Utilizzando un martello o un oggetto simile, colpire l'estremità più lunga in senso orario, come mostrato. Questo consentirà di allentare la vite all'interno del porta-punta. Aprire le ganasce del porta-punta, inserire il cacciavite Torx nella parte anteriore del porta-punta tra le ganasce per afferrare la testa della vite. Rimuovere la vite ruotando in senso orario (filettatura sinistra). Posizionare la chiave esagonale all'interno del porta-punta e serrare, come mostrato nella Figura 6. Utilizzando un martello di legno o un oggetto simile percuotere la chiave in senso antiorario. Questo consentirà di allentare il porta-punte in modo tale che possa essere svitato manualmente.

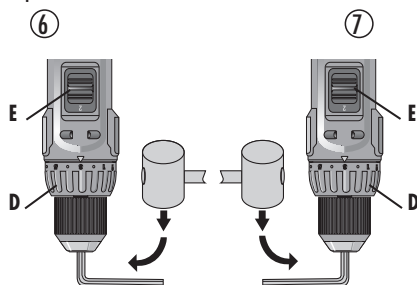

Installazione del porta-punta (Fig. 7)

Avvitare il porta-punta manualmente e inserire la vite (filettatura sinistra). Serrare la vite saldamente. Serrare il porta-punta intorno alla parte più corta di un 1/4" (6,4 mm) o più larga della chiave esagonale (non fornita), colpire l'estremità più lunga in senso orario con un martello di legno, come mostrato. Serrare la vite ancora una volta ruotando in senso antiorario.

AVVERTENZA: Per ridurre il rischio di lesioni personali gravi, impostare il pulsante avanti/indietro nella posizione bloccata oppure spegnere l'utensile e scollegare il pacco batteria prima di eseguire qualsiasi regolazione o rimozione/installazione di raccordi o accessori.

Funzionamento del trapano (Fig. 2)

AVVERTENZA: Per ridurre il rischio di gravi lesioni personali, spegnere l'utensile e scollegare dalla fonte di alimentazione prima di eseguire qualsiasi regolazione o la rimozione/installazioni di raccordi o accessori.

Posizione corretta della mano (fig. 2, 8)

AVVERTENZA: Per ridurre il rischio di gravi lesioni personali, tenere SEMPRE la mano nella posizione corretta, come mostrato.

AVVERTENZA: Trattenerne saldamente con entrambe le mani l'utensile per controllare l'azione di torsione della punta. Se il modello non è dotato di impugnatura laterale, afferrare il trapano con una mano utilizzando l'impugnatura (I) e con l'altra mano il pacco batteria (H).



AVVERTENZA: Per ridurre il rischio di lesioni personali, accertarsi SEMPRE che il pezzo da lavorare sia ancorato o agganciato in modo sicuro e saldo. Se si deve perforare materiale sottile, utilizzare un blocco "di sostegno" di legno per impedire che il materiale venga danneggiato. Ruotare il collare (D) sul simbolo della punta del trapano per perforare. Selezionare la gamma velocità/coppia desiderata usando lo sposta-meccanismo (E) per ottenere la velocità e la coppia idonea all'operazione pianificata.

1. Utilizzare solo punte da trapano appuntite. Per il LEGNO usare punte da trapano elicoidali, punta a lancia o seghe frontali a corona. Per il METALLO, usare punte elicoidali in acciaio ad alta velocità (HSS) o seghe frontali a corona.
2. Applicare sempre pressione in una linea retta con la punta. Utilizzare abbastanza pressione per mantenere la punta in perforazione ma non premere troppo, in caso contrario il motore potrebbe andare in panne e la punta piegarsi.
3. Tenere l'utensile saldamente con entrambe le mani per controllare l'azione di rotazione del trapano.

⚠ AVVERTENZA: Il trapano può bloccarsi se sovraccaricato a causa di una torsione improvvisa. Prevedere sempre il blocco. Tenere il trapano saldamente con entrambe le mani per controllare l'azione di rotazione ed evitare lesioni.

- SE IL TRAPANO SI BLOCCA**, solitamente significa che è stato sovraccaricato o utilizzato in modo improprio. **RILASCIARE IL PULSANTE A SCATTO IMMEDIATAMENTE**, spegnere il trapano e stabilire la causa del blocco. **NON ACCENDERE E SPEGNERE IL PULSANTE A SCATTO NEL TENTATIVO DI FARE RIPARTIRE UN TRAPANO BLOCCATO - QUESTA AZIONE POTREBBE DANNEGGIARE IL TRAPANO.**
- Per minimizzare il blocco o la rottura attraverso il materiale, ridurre la pressione sul trapano e fare scendere la punta attraverso l'ultima parte frazionaria del foro.
- Mantenere il motore in funzione mentre si rimuove il trapano dal foro realizzato. Questo aiuterà a prevenire l'inceppamento.
- Con trapani a velocità variabile non è necessario centrare il punzone al punto da perforare. Utilizzare una bassa velocità per iniziare a perforare e accelerare premendo il pulsante a scatto quando il foro è abbastanza profondo per perforare senza che la punta salti fuori.

SPECIFICHE

Referenza	Capacità porta-punta	Dati tecnici, livello sonoro				Dati tecnici, vibrazioni m/s ²	
		Pressione dB(A)		Potenza dB(A)			k**
	in		k*		k*		k**
CL3.P10J	3/8	65	3	76	3	2,5	1,5

Referenza	Velocità a vuoto	Peso	Dimensioni
	tr/min	kg	mm
CL3.P10J	1500	1,1	194 X 27 X 178

* k = incertezza di misura in dB

** k = incertezza di misura in m/s²

Operazione come avvitatore (Fig. 2)

Selezionare la gamma velocità/coppia desiderata usando lo sposta-mecanismo dual range (E) sulla parte superiore dell'utensile per ottenere la velocità e la coppia idonea all'operazione pianificata. Inserire l'accessorio di fissaggio desiderato all'interno del porta-punta (F) come se si trattasse di una qualsiasi punta da trapano. Fare un po' di pratica in aree rotte o non visibili per stabilire l'idonea posizione del collare del porta-punta (D). Iniziare sempre con impostazioni di coppia basse, quindi avanzare a coppie più alte per evitare di danneggiare il pezzo da lavorare o l'elemento di fissaggio.

CAPACITA' MASSIME RACCOMANDATE

	Range basso (1)	Range alto (2)
PUNTE, PERFORAZIONE METALLO	1/4" (6.35 mm)	1/8" (3.18 mm)
LEGNO, ALESATURA PIATTA	3/4" (19.05 mm)	1/2" (12.7 mm)
SEGHE FRONTALI A CORONA	3/4" (19.05 mm)	5/8" (15.88 mm)

Manutenzione

Gli utensili elettrici FACOM sono stati concepiti per funzionare un periodo di tempo prolungato con un minimo di manutenzione. Il funzionamento continuo ottimale dipende dalla manutenzione corretta e dalla pulizia regolare dell'utensile.

⚠ AVVERTENZA: Per ridurre il rischio di gravi lesioni personali, posizionare il pulsante avanti/indietro nella posizione di blocco o spegnere l'utensile e scollegare il pacchetto batteria prima di eseguire qualsiasi regolazione o di rimuovere/installare attacchi o accessori.

Lubrificazione

Il vostro utensile elettrico non richiede alcuna lubrificazione aggiuntiva.

Pulizia

⚠ AVVERTENZA: Non usare mai solventi o altri prodotti chimici aggressivi per pulire i componenti non metallici dell'utensile.

Questi prodotti chimici possono indebolire i materiali plastici utilizzati in questi componenti. Utilizzare un panno inumidito solamente con acqua e sapone delicato. Non permettere che nessun liquido penetri nell'utensile; non immergere mai qualsiasi parte dell'utensile nel liquido.

Istruzioni di pulizia del caricabatteria

⚠ AVVERTENZA: Pericolo di shock elettrico. Scollegare il caricabatteria dalla presa CA prima della pulizia. Lo sporco e il grasso possono essere rimossi dall'esterno del caricabatteria usando un panno o una spazzola a setole morbide non metalliche. Non usare acqua o qualsiasi soluzione di pulizia.

Accessori

⚠ AVVERTENZA: Dal momento che gli accessori, diversi da quelli di FACOM, non sono stati testati con questo prodotto, l'utilizzo di detti accessori con questo prodotto potrebbe essere pericoloso. Per ridurre il rischio di lesioni solamente gli accessori raccomandati FACOM devono essere usati con questo prodotto.

Consultare il proprio rivenditore per ulteriori informazioni sugli accessori appropriati.

Riparazioni

Il caricabatteria e il pacchetto batteria non necessitano di manutenzione. Non ci sono parti che necessitano di manutenzione all'interno del caricabatteria o del pacchetto batteria.

Per garantire la SICUREZZA e l'AFFIDABILITA' del prodotto, le riparazioni, la manutenzione e la regolazione (ivi compresa l'ispezione e la sostituzione della spazzola) devono essere eseguite dal centro assistenza autorizzato FACOM o da altro personale di assistenza qualificato. Utilizzare sempre pezzi di ricambio identici.

Protezione dell'ambiente

SMALTIMENTO DEL PRESENTE ARTICOLO

Gentile Cliente,

Nel caso in cui desideriate smaltire il presente prodotto, vi preghiamo di ricordare sempre che i suoi componenti contengono materiali tali da poter essere riciclati.

Non smaltire insieme ai rifiuti domestici ma acquisire informazioni in merito agli impianti di riciclaggio presenti nella vostra area.



La raccolta differenziata del prodotto usato e dell'imballaggio consente ai materiali di essere riciclati e utilizzati nuovamente. Il riutilizzo dei materiali riciclati aiuta a prevenire l'inquinamento ambientale e riduce la domanda di materie prime.

Pacchetto batteria ricaricabile

Questo pacchetto batteria di lunga durata deve essere ricaricato quando non riesce a produrre sufficiente potenza sulle attività che in precedenza venivano eseguite facilmente. Al termine del suo ciclo di vita, smaltirlo conformemente alle disposizioni vigenti in materia di protezione ambientale:

- Scaricare completamente il pacchetto batteria quindi rimuoverlo dall'utensile.
- Le celle agli ioni di litio sono riciclabili. Portarle presso il proprio rivenditore o una stazione di riciclaggio locale. I pacchetti batteria raccolti saranno riciclati o smaltiti correttamente.



Servizio post-vendita

- Per qualsiasi richiesta o intervento sulla macchina contattare il proprio distributore FACOM.

Garanzia

Gli utensili elettrici FACOM sono garantiti per 24 mesi a decorrere dalla data di acquisto contro qualsiasi difetto nei materiali o nella manodopera.

Gli accessori FACOM e le parti soggette a usura, il caricabatteria e le batterie sono coperti dalla garanzia legalmente valida. Tale garanzia non copre i casi seguenti: normale usura, mancato rispetto delle istruzioni d'uso e linee guida di sicurezza, uso non convenzionale o abusivo dell'utensile, sovraccarico dell'utensile, mancanza di assistenza o di manutenzione, intrusione di corpi estranei, utensili che sono stati smontati o modificato o tracce che evidenzino uno shock (dentellature, crepe, coperchi rotti ...), uso di accessori di scarsa qualità o non compatibili.

Per usufruire della garanzia occorre fornire: l'utensile con il numero di serie nonché la fattura originale leggibile indicante il nome del prodotto e la data di acquisto.

Per le condizioni dettagliate di applicazione della garanzia: contattare il proprio distributore.

DICHIARAZIONE CE DI CONFORMITÀ

FACOM S.A.S., 6/8 RUE GUSTAVE EIFFEL - BP 99 - 91 423 MORANGIS CEDEX FRANCIA, DICHIARA SOTTO LA PROPRIA RESPONSABILITÀ CHE IL PRODOTTO

CL3.P10J - TRAPANO (10 MM) 10,8V - 3/8" MARCA FACOM

- È CONFORME ALLE DISPOSIZIONI DELLA DIRETTIVA « MACCHINE » 2006/42/CE, EN60745-1, EN60745-2-2, EN60745-2-1

- CONFORME ALLE DIRETTIVE 2004/108/CE, 2011/65/UE

20.10.2013

IL DIRETTORE QUALITÀ FACOM









E.MIN





Definições: Directrizes de segurança

As definições abaixo descrevem o nível de gravidade para cada palavra-sinal. Leia o manual e preste atenção a estes símbolos.

-  **PERIGO:** Indica uma situação iminentemente perigosa que, se não for evitada, irá resultar em morte ou ferimentos graves.
-  **AVISO:** Indica uma situação potencialmente perigosa que, se não for evitada, poderá resultar em morte ou ferimentos graves.
-  **CAUIDADO:** Indica uma situação potencialmente perigosa que, se não for evitada, pode resultar em ferimentos ligeiros ou moderados.
- PRECAUÇÃO:** Indica uma prática não relacionada com ferimentos pessoais que, se não for evitada, pode resultar em danos materiais.
-  Indica um risco de choques eléctricos
-  Indica um risco de incêndios
-  **AVISO** Para reduzir o risco de ferimentos, leia o manual de instruções.

Avisos gerais de segurança da ferramenta eléctrica

-  **AVISO!** Leia todos os avisos de segurança e todas as instruções. O incumprimento dos avisos e instruções pode resultar em choques eléctricos, incêndios e/ou ferimentos graves.

GUARDE TODOS OS AVISOS E INSTRUÇÕES PARA REFERÊNCIA FUTURA

O termo «ferramenta eléctrica» nos avisos refere-se à ferramenta eléctrica (por cabo) ou à ferramenta eléctrica (sem fios).

1) Segurança na área de trabalho

- a) Mantenha a área de trabalho limpa e bem iluminada. As áreas atravancadas ou escuras são propensas a acidentes.
- b) Não utilize ferramentas eléctricas em atmosferas explosivas, como na presença de líquidos inflamáveis, gases ou pó. As ferramentas eléctricas criam faíscas que podem incendiar o pó ou os fumos.
- c) Mantenha as pessoas afastadas durante a utilização de uma ferramenta eléctrica. As distrações podem fazer com que perca o controlo.

2) Segurança eléctrica

- a) As fichas da ferramenta eléctrica têm de corresponder à tomada. Nunca modifique a ficha, de modo algum. Não utilize quaisquer fichas adaptadoras com ferramentas eléctricas ligadas à terra. As fichas e as respectivas tomadas não modificadas irão reduzir o risco de choques eléctricos.
- b) Evite o contacto corporal com as superfícies ligadas à terra, como tubos, radiadores, fornos e frigoríficos. Existe um risco acrescido de choques eléctricos se o seu corpo estiver em contacto com uma ligação à terra.
- c) Não exponha as ferramentas eléctricas à chuva ou condições húmidas. A entrada de água na ferramenta eléctrica irá aumentar o risco de choques eléctricos.
- d) Não abuse do cabo. Nunca utilize o cabo para transportar, puxar ou desligar a ferramenta eléctrica. Mantenha o cabo afastado do calor, óleo, extremidades pontiagudas ou peças móveis. Os cabos danificados ou emaranhados aumentam o risco de choques eléctricos.
- e) Ao utilizar uma ferramenta eléctrica no exterior, utilize um cabo de extensão adequado para utilização exterior. A utilização de um cabo adequado para utilização exterior reduz o risco de choques eléctricos.
- f) Se não puder evitar a utilização de uma ferramenta eléctrica num local húmido, utilize uma fonte alimentação protegida por um dispositivo de corrente residual (RCD). A utilização de um RCD reduz o risco de choques eléctricos.

3) Segurança pessoal

- a) Mantenha-se alerta, preste atenção ao que está a fazer e use o bom senso ao utilizar uma ferramenta eléctrica. Não utilize

- uma ferramenta eléctrica quando está cansado ou sob a influência de drogas, álcool ou medicação. Um momento de desatenção durante a utilização de ferramentas eléctricas pode resultar ferimentos pessoais graves.
- b) Utilize equipamento de protecção pessoal. Use sempre protecção ocular. O equipamento de protecção como máscara de pó, calçado de segurança anti-derrapante, chapéu rígido ou protecção auditiva utilizado para condições adequadas irá reduzir ferimentos pessoais.
 - c) Evite arranques acidentais. Certifique-se de que o interruptor está na posição de desligado antes de ligar à fonte de alimentação e/ou bateria, pegar ou transportar a ferramenta. Transportar ferramentas eléctricas com o dedo no interruptor ou alimentar ferramentas eléctricas com o interruptor ligado pode provocar acidentes.
 - d) Retire qualquer chave de regulação antes de ligar a ferramenta. Uma chave deixada encaixada numa peça rotativa da ferramenta eléctrica pode resultar em ferimentos pessoais.
 - e) Não se coloque em posições instáveis. Mantenha sempre uma posição estável e equilíbrio. Isto permite melhor controlo da ferramenta eléctrica em situações inesperadas.
 - f) Vista-se adequadamente. Não use roupa larga ou bijuteria. Mantenha o cabelo, a roupa e as luvas afastadas das peças móveis. As roupas largas, a bijuteria ou o cabelo longo podem ficar presos nas peças móveis.
 - g) Se forem fornecidos dispositivos para a ligação de instalações de extracção e recolha de pó, certifique-se de que são ligadas e devidamente utilizadas. A utilização da recolha de pó pode reduzir os perigos relacionados com o pó.

4) Utilização e manutenção da ferramenta eléctrica

- a) Não force a ferramenta eléctrica. Utilize a ferramenta eléctrica correcta para a aplicação. A ferramenta eléctrica correcta irá fazer o trabalho melhor e de forma mais segura à velocidade para a qual foi concebida.
- b) Não utilize a ferramenta eléctrica se o interruptor não a ligar e desligar. Qualquer ferramenta eléctrica que não possa ser controlada com o interruptor é perigosa e tem que ser reparada.
- c) Desligue a ficha da fonte de alimentação e/ou bateria da ferramenta eléctrica antes de efectuar quaisquer regulações, substituir acessórios ou armazenar ferramentas eléctricas. Tais medidas de segurança preventivas reduzem o risco de arranques acidentais da ferramenta eléctrica.
- d) Armazene as ferramentas eléctricas desligadas fora do alcance das crianças e não permita que as pessoas não familiarizadas com a ferramenta eléctrica ou estas instruções utilizem a ferramenta eléctrica. As ferramentas eléctricas são perigosas nas mãos de utilizadores sem formação.
- e) Efectue a manutenção das ferramentas eléctricas. Inspeccione por desalinhamento ou bloqueio das peças móveis, avaria das peças e qualquer outra condição que possa afectar o funcionamento da ferramenta eléctrica. Se estiver danificada, repare a ferramenta eléctrica antes de a utilizar. Muitos acidentes são causados por ferramentas eléctricas sem manutenção adequada.
- f) Mantenha as ferramentas de corte afiadas e limpas. As ferramentas de corte com uma manutenção adequada com extremidades de corte afiadas têm menos probabilidades de bloquear e são mais fáceis de controlar.
- g) Utilize a ferramenta eléctrica, os acessórios e as pontas da ferramenta, etc. de acordo com estas instruções, tendo em conta as condições de trabalho e o trabalho a efectuar. A utilização da ferramenta eléctrica em operações diferentes das previstas pode resultar em situações perigosas.

5) Utilização e manutenção da ferramenta a bateria

- a) Recarregue apenas com o carregador especificado pelo fabricante. Um carregador adequado para um tipo de bateria pode criar um risco de incêndio quando utilizado com outra bateria.
- b) Utilize ferramentas eléctricas apenas com baterias especificamente designadas. A utilização de qualquer outra bateria pode criar um risco de ferimentos ou incêndios.
- c) Quando a bateria não é utilizada, mantenha-a afastada de outros objectos metálicos como clips, moedas, chaves, pregos, parafusos ou outros objectos metálicos pequenos que podem fazer uma ligação de um terminal ao outro. Colocar os terminais da bateria em curto-circuito pode causar queimaduras ou um incêndio.
- d) Sob condições abusivas, o líquido pode ser ejectado da bateria; evite o contacto. Se ocorrer contacto acidentalmente, lave com água. Se o líquido entrar em contacto com os olhos, consulte um médico. O líquido ejectado da bateria pode causar irritação ou queimaduras.

6) Assistência

- a) Solicite uma assistência da ferramenta eléctrica por técnicos qualificados utilizando apenas peças sobresselentes idênticas. Isto irá garantir que a segurança da ferramenta eléctrica é mantida.

Regras de segurança do Berbequim/Aparafusador

- Use proteções auriculares ao utilizar berbequins de impacto. A exposição ao ruído pode causar perda de audição.

- Utilize as pegas auxiliares fornecidas com a ferramenta. A perda de controlo pode causar ferimentos pessoais.
- Segure a ferramenta eléctrica pelas superfícies isoladas ao efectuar uma operação onde o fixador pode entrar em contacto com a cablagem oculta. Os fixadores em contacto com um fio com corrente eléctrica podem fazer com que as peças metálicas expostas da ferramenta eléctrica fiquem com corrente eléctrica, o que pode resultar em choques eléctricos.
- Utilize grampos ou outra forma prática de fixar e suportar a peça de trabalho numa plataforma estável. Segurar a peça de trabalho à mão ou contra o corpo é instável e pode resultar na perda de controlo.
- As ventilações de ar cobrem frequentemente as peças móveis e devem ser evitadas. As roupas largas, a bijuteria ou o cabelo longo podem ficar presos nas peças móveis.

Riscos residuais

Apesar da aplicação das respectivas regulações de segurança e a implementação de dispositivos de segurança, certos riscos residuais não podem ser evitados. Estes são:

- Perda de audição.
- Risco de ferimentos pessoais devido a partículas projectadas;
- Risco de queimaduras porque os acessórios ficam quentes durante a utilização.
- Risco de ferimentos pessoais devido a utilização prolongada.

⚠️ AVISO Use SEMPRE óculos de segurança. Os óculos normais **NÃO** são óculos de segurança. Além disso, use uma máscara de pó se a operação de corte for poeirenta. **USE SEMPRE EQUIPAMENTO DE SEGURANÇA CERTIFICADO.**

⚠️ AVISO: Algum pó criado pela lixagem, serragem, rectificação, perfuração e outras actividades de construção contém químicos conhecidos por causar cancro, defeitos de nascimento ou outros danos genéticos. Alguns exemplos destes químicos são:

- chumbo de tintas baseadas em chumbo,
- sílica cristalina de tijolos e cimento e outros produtos de alvenaria e
- arsénio e crómio de madeira tratada quimicamente (CCA).

O seu risco destas exposições varia, dependendo do número de vezes que faz este tipo de trabalho. Para reduzir a sua exposição a estes químicos: trabalhe numa área bem ventilada e trabalhe com equipamento de segurança aprovado, como máscaras de pó especialmente concebidas para filtrar partículas microscópicas.

- **Evite o contacto prolongado com pó de lixagem, serragem, rectificação, perfuração e outras actividades de construção. Use roupa de protecção e lave as áreas expostas com sabão e água.** Permitir a entrada de pó na boca, olhos ou o contacto com a pele pode provocar a absorção de químicos nocivos.

⚠️ CUIDADO: Quando não é utilizada, coloque a ferramenta de lado numa superfície estável onde não cause um risco de queda. Algumas ferramentas com grandes baterias irão manter-se na vertical sobre a bateria, mas podem virar facilmente.

- A etiqueta na ferramenta pode incluir os símbolos seguintes. Os símbolos e as suas definições são as seguintes:

V	vols	W	watts
Hz	hertz		corrente alternada
min	minutos		corrente alternada ou contínua
	corrente contínua	no	velocidade sem carga
	Construção Classe I (ligação à terra)		terminal de ligação à terra
	Construção Classe II (isolamento duplo)		símbolo de alerta de segurança
.../min	por minuto	RPM	rotações por minuto
IPM	impactos por minuto	BPM	batidas por minuto
A	amperes		

Importantes instruções de segurança para todas as baterias

Ao encomendar baterias sobresselentes, certifique-se de que inclui o número de catálogo e a tensão. A bateria não é fornecida totalmente carregada. Antes de utilizar a bateria e o carregador, leia as instruções de segurança abaixo. De seguida, siga os procedimentos de carregamento destacados.

LEIA TODAS AS INSTRUÇÕES

- Não carregue ou utilize a bateria em atmosferas explosivas, como na presença de líquidos inflamáveis, gases ou pó. Introduzir ou remover a bateria do carregador pode incendiar o pó ou os fumos.
- NUNCA introduza forçosamente a bateria no carregador. NÃO modifique, de modo algum, a bateria para encaixar num carregador não compatível uma vez que a bateria pode rebentar causando ferimentos pessoais graves. Consulte o gráfico no final deste manual para a compatibilidade das baterias e carregadores.
- Carregue as baterias apenas em carregadores FACOM.
- NÃO salpique ou mergulhe em água ou outros líquidos.
- Não armazene ou utilize a ferramenta e a bateria em localizações onde a temperatura pode atingir ou exceder 40 °C (105 °F) (como cabanas exteriores ou edifícios em metal no Verão).
- Para melhores resultados, certifique-se de que a bateria está totalmente carregada antes da utilização.

⚠️ AVISO: Perigo de incêndio. Nunca tente, por motivo algum, abrir a bateria. Se a caixa da bateria estiver fissurada ou danificada, não introduza no carregador. Não esmague, deixe cair ou danifique a bateria. Não utilize uma bateria ou carregador que tenha sofrido um forte impacto, caído ou esteja danificada (isto é, furada com um prego, atingida por um martelo, pisada). As baterias danificadas devem ser devolvidas ao centro de assistência para reciclagem.

⚠️ AVISO: Perigo de incêndio. Não armazene ou transporte a bateria de tal modo que os objectos metálicos possam entrar em contacto com os terminais de bateria expostos. Por exemplo, não coloque a bateria em aventais, bolsos, caixas de ferramentas, caixas de kits de produtos, gavetas, etc, com pregos, parafusos, chaves, etc. Transportar as baterias pode causar incêndios se os terminais da bateria entrarem acidentalmente em contacto com materiais condutores como chaves, moedas, ferramentas de mão e objectos semelhantes.

⚠️ CUIDADO: Quando não é utilizada, coloque a ferramenta de lado numa superfície estável onde não cause um risco de queda. Algumas ferramentas com grandes baterias irão manter-se na vertical sobre a bateria, mas podem virar facilmente.

NOTA: não armazene as baterias numa ferramenta com o interruptor de acionamento bloqueado. Nunca fixe o interruptor de acionamento na posição ON (ligar).

Instruções de segurança específicas para iões de lítio

- Não incinere a bateria mesmo que esteja muito danificada ou completamente gasta. A bateria pode explodir num incêndio. Os fumos e os materiais tóxicos são criados quando as baterias de iões de lítio são queimadas.
- Se os conteúdos da bateria entrarem em contacto com a pele, lave imediatamente a área com sabão e água. Se o líquido da bateria entrar em contacto com os olhos, lave-os com água durante 15 minutos ou até a irritação parar. Se for necessária atenção médica, o electrólito da bateria é composto por uma mistura de carbonatos orgânicos líquidos e sais de lítio.
- Os conteúdos das células da bateria aberta podem causar irritação respiratória. Disponha de ar fresco. Se os sintomas persistirem, consulte um médico.

⚠️ AVISO: Perigo de queimaduras. O líquido da bateria pode ser inflamável se exposto a faíscas ou chamas.

Importantes instruções de segurança para todos os carregadores de baterias

GUARDE ESTAS INSTRUÇÕES: Este manual contém importantes instruções de segurança e utilização para os carregadores de bateria.

- Antes de utilizar o carregador, leia todas as instruções e marcações de precaução no carregador, bateria e produto que utiliza a bateria.

⚠️ AVISO: Perigo de choques. Não permita a entrada de qualquer líquido no carregador. Pode resultar em choques eléctricos.

⚠️ CUIDADO: Perigo de queimaduras. Para reduzir o risco de ferimentos, carregue apenas baterias recarregáveis FACOM. Os restantes tipos de baterias podem rebentar causando ferimentos pessoais e danos.

⚠️ CUIDADO: As crianças devem ser vigiadas para garantir que não brincam com o aparelho.

PRECAUÇÃO: Em certas condições, com o carregador ligado à fonte de alimentação, o carregador pode ficar em curto-circuito com o material estranho. Os materiais estranhos de natureza condutora como, mas não limitado a, pó de rectificação, aparas de metal, lâ de aço, folha de alumínio ou qualquer acumulação de partículas metálicas devem ser mantidas afastadas das cavidades do carregador. Desligue sempre o carregador da fonte de alimentação quando não existe uma bateria na cavidade. Desligue o carregador antes de tentar limpar.

- **NÃO TENTE** carregar a bateria com carregadores diferentes daqueles neste manual. O carregador e a bateria destinam-se especificamente a funcionar em conjunto.
- Estes carregadores não se destinam a utilizações que não o carregamento de baterias recarregáveis FACOM. Quaisquer outras utilizações podem resultar no risco de incêndios, choques eléctricos ou electrocussão.
- Não exponha o carregador à chuva ou condições húmidas.
- Puxe pela ficha e não pelo cabo ao desligar o carregador. Isto irá reduzir o risco de danos na ficha eléctrica e no cabo.
- Certifique-se de que o cabo está num local onde não seja pisado, cause tropeções ou esteja sujeito a danos ou tensões.
- Não utilize um cabo de extensão a menos que seja absolutamente necessário. A utilização de um cabo de extensão inadequado pode resultar no risco de incêndios, choques eléctricos ou electrocussão.

- Ao utilizar uma ferramenta eléctrica no exterior, utilize um cabo de extensão adequado para utilização exterior. A utilização de um cabo adequado para utilização exterior reduz o risco de choques eléctricos.
- Não bloqueie as ranhuras de ventilação no carregador. As ranhuras de ventilação estão situadas na parte superior e lateral do carregador. Coloque o carregador numa posição afastada da fonte de calor.
- Não utilize o carregador com um cabo ou ficha danificado - substitua-os imediatamente.
- Não utilize o carregador se tiver sofrido um forte impacto, caído ou estiver danificado. Leve-o a um centro de assistência autorizado.
- Não desmonte o carregador; leve-o a um centro de assistência autorizado quando é necessária uma assistência ou reparação. A montagem incorrecta pode resultar num risco de choques eléctricos, electrocussões ou incêndios.
- No caso de um cabo de fonte de alimentação danificado, este tem de ser imediatamente substituído pelo fabricante, agente de assistência ou pessoa qualificada semelhante para evitar quaisquer perigos.
- Desligue o carregador da tomada antes de tentar qualquer limpeza. Isto irá reduzir o risco de choques eléctricos. Remover a bateria não irá reduzir este risco.
- **NUNCA** tente ligar 2 carregadores em conjunto.
- O carregador destina-se a funcionar numa alimentação eléctrica de 230V normal. Não tente utilizá-lo com uma tensão diferente. Isto não se aplica ao carregador do veículo.

GUARDE ESTAS INSTRUÇÕES

Carregadores

Este carregador não necessita de regulação e destina-se a ser o mais fácil possível de utilizar.

Procedimento de carregamento (Fig.1)

1. Ligue o carregador numa tomada adequada antes de introduzir a bateria.
2. Introduza a bateria (H) no carregador, conforme mostrado na Figura 1, certificando-se de que a bateria está bem instalada no carregador. A luz vermelha (carregamento) irá piscar continuamente indicando que o processo de carregamento iniciou.
3. A conclusão do carregamento será indicado pela luz vermelha acesa de forma fixa. A bateria está totalmente carregada e pode ser utilizada ou deixada no carregador.

NOTA: Para garantir um desempenho e autonomia máximos das baterias de íões de lítio, efectue um carregamento completo antes da primeira utilização.

①



Funcionamento da luz indicadora



BATERIA EM
CARREGAMENTO



BATERIA CARREGADA



ATRASO QUENTE/FRIA



PROBLEMA NA BATERIA OU
CARREGADOR



PROBLEMA NA ALIMENTAÇÃO

Indicadores de carga

Alguns carregadores destinam-se a detectar certos problemas que podem surgir com as baterias. Os problemas são indicados pela luz vermelha a piscar rapidamente. Se isto ocorrer, introduza novamente a bateria no carregador. Se o problema persistir, tente uma bateria diferente para determinar se o carregador estiver OK. Se a nova bateria carregar correctamente, então, a bateria original está defeituosa e deve ser devolvida a um centro de assistência ou outro local de recolha para reciclagem. Se a nova bateria tiver a mesma indicação de problema que a original, solicite um teste do carregador num centro de assistência autorizado.

Atraso de bateria Quente/Fria

Alguns carregadores possuem uma funcionalidade de Atraso de Bateria Quente/Fria: quando o carregador detecta uma bateria quente, inicia

automaticamente um Atraso de Bateria Quente, suspendendo o carregamento até a bateria arrefecer. Após a bateria arrefecer, o carregador comuta automaticamente para o modo de Carregamento da Bateria. Esta funcionalidade garante a autonomia máxima da bateria. A luz vermelha apresenta intermitências longas e, depois, curtas no modo de Atraso de Bateria Quente/Fria.

Deixar a bateria no carregador

O carregador e a bateria podem ser deixados ligados com o indicador de carga a mostrar «Bateria Carregada».

Baterias fracas: As baterias fracas irão continuar a funcionar mas não terão o mesmo desempenho.

Baterias avariadas: Este carregador não irá carregar uma bateria avariada. O carregador irá indicar uma bateria avariada ao não acender nenhuma luz ou ao apresentar problema na bateria ou carregador.

Nota: Isto também pode significar um problema com um carregador.

Importantes notas de carregamento

1. Pode obter a autonomia máxima e o melhor desempenho se a bateria for carregada quando a temperatura do ar estiver entre 18–24 °C (65 °F e 75 °F). NÃO carregue a bateria com uma temperatura de ar inferior a +4,5 °C (+40 °F) ou superior a +40,5 °C (+105 °F). Isto é importante e irá evitar danos graves na bateria.
2. O carregador e a bateria podem ficar quentes durante o carregamento. Isto é o estado normal e não indica um problema. Para facilitar o arrefecimento da bateria após a utilização, evite colocar o carregador ou a bateria num ambiente quente como uma cabana de metal ou uma caravana não isolada.
3. Uma bateria fria carrega a cerca de metade da velocidade de uma bateria morna. A bateria carregará mais lentamente ao longo do ciclo de carregamento e não voltará à velocidade de carga máxima, mesmo que a bateria aqueça.
4. Se a bateria não carregar correctamente:
 - a. Verifique o funcionamento da tomada ao ligar um candeeiro ou outro aparelho;
 - b. Verifique se a tomada está ligada a um interruptor de luz que desliga a alimentação quando desliga as luzes;
 - c. Mova o carregador e a bateria para um local onde a temperatura de ar ambiente é aproximadamente 18–24 °C (65 °F–75 °F);
 - d. Se os problemas de carregamento persistirem, leve a ferramenta, bateria e carregador a um centro de assistência local.
5. A bateria deve ser recarregada quando não consegue produzir alimentação suficiente em trabalhos que, previamente, eram realizados com facilidade. NÃO CONTINUE a utilizar nestas condições. Siga o procedimento de carregamento. Pode também carregar uma bateria parcialmente utilizada sempre que pretender, sem efeitos secundários na bateria.
6. Os materiais estranhos de natureza condutora como, mas não limitado a, pó de rectificação, aparas de metal, lâ de aço, folha de alumínio ou qualquer acumulação de partículas metálicas devem ser mantidas afastadas das cavidades do carregador. Desligue sempre o carregador da fonte de alimentação quando não existe uma bateria na cavidade. Desligue o carregador antes de tentar limpar.
7. Não congele ou mergulhe o carregador em água ou outros líquidos.

⚠️ AVISO Perigo de choques. Não permita a entrada de qualquer líquido no carregador. Pode resultar em choques eléctricos.

⚠️ AVISO: Nunca tente, por motivo algum, abrir a bateria. Se a estrutura plástica da bateria partir, devolva a um centro de assistência para reciclagem.

Importantes instruções de segurança adicionais para todas as baterias

Tipo de bateria

A CL3.P10J funciona com uma bateria de 10.8 V.

Pode ser utilizada a bateria CL3.BA1015. Para mais informações, consulte os dados técnicos.

Recomendações de armazenamento

1. O melhor local de armazenamento é um local fresco e seco afastado da luz solar directa e calor ou frio excessivos. Para um desempenho e autonomia ideais da bateria, armazene as baterias à temperatura ambiente quando não são utilizadas.
2. Para um armazenamento longo, é aconselhável armazenar uma bateria totalmente carregada num local seco e fresco fora do carregador, para resultados ideais.

NOTA: As baterias não deve ser armazenadas completamente sem carga. A bateria terá de ser recarregada ante da utilização.

Etiquetas no carregador e bateria



Leia o manual de instruções antes de utilizar este equipamento.



Bateria a carregar.



Bateria carregada.



Suspensão do carregamento devido a bateria quente/fria.



Problema com a bateria ou o carregador.



Problema com o cabo de alimentação.



Não toque nos contactos com objectos condutores.



Não carregue baterias danificadas.



Utilize apenas baterias da FACOM. As baterias de outros fabricantes podem explodir, causando ferimentos e danos.



Não exponha o equipamento à água.



Mande substituir imediatamente quaisquer cabos danificados.



Carregue a bateria apenas com uma temperatura ambiente entre 4 °C e 40 °C.



Desfaça-se da bateria de uma forma ambientalmente responsável.



Não queime a pilha.



Carrega baterias de Li-Ion.



Consulte os Dados técnicos para ficar a saber o tempo de carregamento.



Apenas para uso dentro de casa.

GUARDE ESTAS INSTRUÇÕES PARA UTILIZAÇÃO FUTURA

Descrição (Fig. 2)

AVISO Nunca modifique a ferramenta eléctrica ou qualquer parte da mesma. Pode resultar em danos ou ferimentos pessoais.

- A. Interruptor de acionamento de velocidade variável
- B. Botão de avanço/retrocesso
- C. Luz de trabalho
- D. Colar de ajuste do aperto

- E. Conversor de velocidades
- F. Mandril sem chave
- G. Botão de libertação da bateria
- H. Bateria
- I. Punho

②



Utilização prevista

Este berbequim/aparafusador foi concebido para aparafusar e perfurar.

NÃO utilize em condições húmidas ou na presença de líquidos ou gases inflamáveis. Este berbequim/aparafusador é uma ferramenta eléctrica profissional.

NÃO permita que as crianças entrem em contacto com a ferramenta. É necessária supervisão quando operadores inexperientes utilizam esta ferramenta.

Este produto não se destina a ser utilizado por pessoas (incluindo crianças) com capacidades físicas, sensoriais ou mentais reduzidas ou com falta de experiência e/ou de conhecimento ou aptidões a menos que sejam vigiadas por uma pessoa responsável pela sua segurança. As crianças não devem ser deixadas sozinhas a brincar com este produto.

Segurança eléctrica

O motor eléctrico foi concebido apenas para uma tensão. Verifique sempre que a tensão da bateria corresponde à tensão na placa de características. Além disso, certifique-se de que a tensão do carregador corresponde à da alimentação eléctrica.

O carregador FACOM possui isolamento duplo de acordo com EN 60335; por isso, não é necessária qualquer ligação à terra.



Se o cabo de alimentação estiver danificado, tem que ser substituído por um cabo especialmente preparado, disponível através da organização de assistência FACOM.

Substituição da ficha de alimentação (Apenas Reino Unido e Irlanda)

Se for necessário instalar uma nova ficha de alimentação:

- Eliminação adequada da ficha antiga.
- Ligue a ficha castanha ao terminal com corrente na ficha.
- Ligue a ficha azul ao terminal neutro.

⚠ AVISO Não deve ser efectuada qualquer ligação ao terminal de ligação à terra.

Siga as instruções de encaixe fornecidas com a ficha de boa qualidade. Fusível recomendado: 3A.

Utilizar um cabo de extensão

Um cabo de extensão não deve ser utilizado a menos que seja absolutamente necessário. A utilização de um cabo de extensão aprovado e adequado para a entrada de alimentação do carregador. O tamanho mínimo de condutor é 1mm²; o comprimento máximo é 30m.

Ao utilizar um carreto de cabo, desbobine sempre o cabo por completo.

Funcionamento

⚠ AVISO: Cumpra sempre as instruções de segurança e os regulamentos aplicáveis.

⚠ AVISO Para reduzir o risco de ferimentos pessoais graves, coloque o botão para a frente/trás na posição de bloqueio ou desligue a ferramenta e desligue a bateria antes de efectuar quaisquer regulações ou remover/installar acessórios. Um arranque accidental pode causar ferimentos.

⚠ AVISO Utilize apenas baterias e carregadores FACOM.

Instalar e remover a bateria (Fig. 4)

NOTA: Certifique-se de que a bateria está totalmente carregada.

Para instalar a bateria (H) na pega da ferramenta, alinhe a bateria com as calhas no interior da pega da ferramenta e deslize-a na direcção da pega até a bateria encaixar na ferramenta e certifique-se de que está bem presa.

Para remover a bateria da ferramenta, prima o botão de libertação (G) e tire a bateria da pega da ferramenta. Introduza-a no carregador, conforme descrito na secção do carregador deste manual.

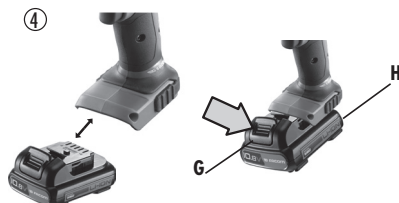

Gatilho de velocidade variável (Fig. 2)

Para ligar a ferramenta, prima o gatilho (A). Para desligar a ferramenta, solte o gatilho. A sua ferramenta está equipada com um travão. O mandril para quando o interruptor de acionamento é totalmente libertado. O gatilho de velocidade variável permite seleccionar a melhor velocidade para uma aplicação em particular. Quanto mais premir o gatilho, mais rápida a ferramenta irá funcionar. Para uma vida útil máxima da ferramenta, utilize apenas a velocidade variável para fazer furos ou para fixadores.

NOTA: A utilização contínua no intervalo de velocidade variável não é recomendada. Pode danificar o gatilho e deve ser evitada.

Botão de controlo para a frente/trás (Fig. 2)

O botão de avanço/retrocesso (B) determina a direção da ferramenta e serve como botão de bloqueio de desativação. **Para selecionar a rotação de avanço**, solte o interruptor de acionamento e prima o botão de controlo de avanço/retrocesso no lado direito da ferramenta. **Para selecionar o retrocesso**, prima o botão de controlo de avanço/retrocesso no lado esquerdo da ferramenta. A posição central do botão de controlo bloqueia a ferramenta na posição OFF (desligar). Ao alterar a posição do botão de controlo, certifique-se de que o botão de acionamento é libertado.

NOTA: A primeira vez que liga a ferramenta após alterar o sentido de rotação, pode ouvir um clique aquando do arranque. Isto é normal e não indica um problema.

Luz de trabalho (Fig. 2)

Existe uma luz de trabalho (C) por baixo do colar de ajuste do aperto (D). A luz de trabalho é ativada quando o interruptor de acionamento é premido, se o interruptor de acionamento permanecer premido, a luz de trabalho permanece acesa.

NOTA: A luz de trabalho é para iluminar a superfície de trabalho imediato e não se destina a ser utilizada como uma lanterna.

Colar de ajuste do aperto (Fig. 3)

O colar de ajuste do aperto (D) está claramente marcado com números e o símbolo de broca. O colar deve ser rodado até que a definição pretendida esteja localizada na parte superior da ferramenta. O colar apresenta localizadores para simplificar a seleção do aperto. Quanto mais elevado for o número no colar, mais elevado é o valor do aperto e maior é o fixador a utilizar. Para bloquear a opção para realizar operações de perfuração, selecione a posição da broca.

NOTA: ao utilizar o berbequim/aparafusador para perfurar orifícios, certifique-se de que o colar de ajuste do aperto está posicionado de modo a que a figura do berbequim esteja alinhada com a linha central na parte superior da ferramenta. Se esta ação não for realizada, pode ocorrer o deslizamento do encaixe ao tentar perfurar orifícios.



Dois velocidades disponíveis (Fig. 3)

As duas velocidades disponíveis no berbequim/aparafusador permitem-lhe alternar entre as velocidades para uma maior versatilidade. Para selecionar a velocidade inferior, definição de aperto elevado, desligue a ferramenta e permita que a mesma pare. Deslize o conversor de velocidades (E) para a frente (em direção ao mandril). Para selecionar a velocidade superior, definição de aperto reduzido, desligue a ferramenta e permita que a mesma pare. Deslize o conversor de velocidades para trás (na direção oposta ao mandril).

NOTA: não mude a velocidade com a ferramenta em funcionamento. Se tiver dificuldade em alterar a velocidade, certifique-se de que o conversor de duas velocidades está totalmente para a frente ou totalmente para trás.

Mandril de manga simples sem chave (Fig. 5)

A ferramenta inclui um mandril sem chave com uma manga rotativa para a utilização do mandril com uma mão. Para inserir uma broca ou outro acessório, siga estes passos.

1. Bloqueie o interruptor de acionamento na posição OFF (desligar) conforme descrito anteriormente.
2. Segure na manga preta do mandril com uma mão e utilize a outra mão para segurar na ferramenta. Rode a manga para a esquerda o suficiente para aceitar o acessório pretendido.
3. Insira o acessório cerca de 19 mm (3/4") no mandril e aperte corretamente rodando a manga do mandril para a direita com uma mão enquanto segura na ferramenta com a outra. A ferramenta está equipada com um mecanismo de bloqueio automático do eixo. Isto permite-lhe abrir e fechar o mandril com uma mão.

Para libertar o acessório, repita o passo 2 acima.

AVISO: não tente apertar as brocas (ou qualquer outro acessório) segurando na parte da frente do mandril e ligando a ferramenta.

Podem ocorrer danos ao mandril e ferimentos. Bloqueie sempre o interruptor de acionamento desligado ao mudar os acessórios.

Certifique-se de que aperta o mandril com uma mão na manga do mandril e a outra mão a segurar na ferramenta para um aperto máximo.

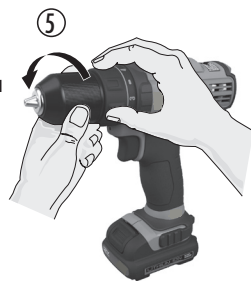

Remoção do mandril (Fig. 6)

Rode o colar de ajuste (D) para a posição de "perfuração" e o conversor de velocidades (E) para a posição 1 (velocidade reduzida). Aperte o mandril em torno da extremidade mais curta de uma chave sextavada (não fornecida) de 6,4 mm (1/4") de tamanho ou superior. Utilizando um maço de madeira ou um objeto semelhante, bata na extremidade mais longa para a direita, conforme apresentado. Deste modo, está a desapertar o parafuso no interior do mandril. Abra totalmente as garras do mandril, insira a chave Torx na parte da frente do mandril entre as garras para encaixar a cabeça do parafuso. Retire o parafuso rodando para a direita (rosca para a esquerda). Coloque a chave sextavada

e aperte, conforme apresentado na Figura 6. Utilizando um maço de madeira ou um objeto semelhante, bata firmemente na chave para a esquerda. Deste modo, permitirá que o mandril seja desapertado manualmente.

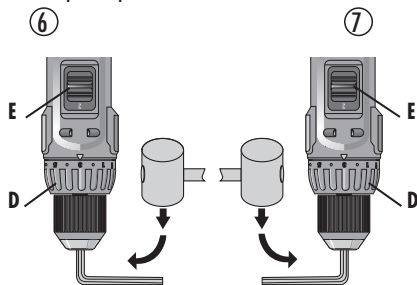

Instalação do mandril (Fig. 7)

Aperte o mandril manualmente o máximo possível e insira o parafuso (rosca para a esquerda). Aperte o parafuso firmemente. Aperte o mandril em torno da extremidade mais curta de uma chave sextavada (não fornecida) de 6,4 mm (1/4") de tamanho ou superior, bata na extremidade mais longa para a direita com um maço de madeira, conforme apresentado. Aperte o parafuso mais uma vez rodando-o para a esquerda.

AVISO: para reduzir o risco de ferimentos graves, coloque o botão de avanço/retrocesso na posição de bloqueio em desligado ou desligue a ferramenta e a bateria antes de realizar ajustes ou remover/installar acessórios.

Funcionamento do berbequim (Fig. 2)

AVISO: para reduzir o risco de ferimentos graves, desligue totalmente a ferramenta, desligando-a da fonte de alimentação antes de realizar ajustes ou remover/installar acessórios.

Posição correta da mão (fig. 2, 8)

AVISO: para reduzir o risco de ferimentos graves, adote **SEMPRE** a posição correta da mão, conforme apresentado.

AVISO: segure firmemente a ferramenta com ambas as mãos para controlar a torção do berbequim. Se o modelo não estiver equipado com punho lateral, segure no berbequim com uma mão no punho (I) e a outra mão na bateria (H).



AVISO: para reduzir o risco de ferimentos, certifique-se **SEMPRE** de que a peça de trabalho está fixa ou segura firmemente. Ao perfurar material fino, utilize um bloco de "retaguarda" em madeira para evitar danos ao material. Rode o colar (D) para o símbolo de broca para perfurar. Selecione a velocidade/o aperto pretendido utilizando o conversor de velocidades (E) para fazer corresponder a velocidade e o aperto à operação planejada.

1. Utilize apenas brocas afiadas. Para MADEIRA, utilize brocas torcidas, brocas de espada ou serras copo. Para METAL, utilize brocas torcidas de aço de velocidade elevada (HSS) ou serras copo.
2. Aplique sempre pressão em linha reta com a broca. Utilize pressão suficiente para manter a perfuração da broca, mas não empurre com tal força que prejudique o motor ou a broca.
3. Segure firmemente na ferramenta com ambas as mãos para controlar a ação de torção do berbequim.

AVISO: o berbequim pode perder velocidade em caso de sobrecarga, causando uma torção súbita. Prepare-se sempre para a perda de velocidade. Segure firmemente no berbequim com ambas as mãos para controlar a ação de torção e evitar ferimentos.

4. **SE O BERBEQUIM PERDER VELOCIDADE**, isso costuma dever-se ao facto de estar sobrecarregado ou de ser utilizado incorretamente. **SOLTE IMEDIATAMENTE O INTERRUPTOR DE ACIONAMENTO**, retire a broca e determine a causa da perda de velocidade. **NÃO TENTE LIGAR E DESLIGAR O INTERRUPTOR DE ACIONAMENTO PARA LIGAR UM BERBEQUIM QUE TENHA PERDIDO VELOCIDADE, UMA VEZ QUE PODE CAUSAR DANOS AO BERBEQUIM.**
5. Para minimizar a perda de velocidade ou a quebra do material, reduza a pressão no berbequim e introduza a broca na última fração do orifício.
6. Mantenha o motor em funcionamento ao retirar a broca de um orifício perfurado. Deste modo, evitará encravamentos.

7. Com berbequins de velocidade variável, não é necessário marcar o centro do ponto a perfurar. Comece a perfurar o orifício a baixa velocidade e acelere premindo mais o interruptor de acionamento quando o orifício for suficientemente profundo para perfurar sem que a broca se desvie.

ESPECIFICAÇÕES

Referência	Capacidade do mandril	Nível de Som				Nível de Vibrações m/s ²	
		Pressão dB(A)		Potência dB(A)			
	in		k*		k*		k**
CL3.P10J	3/8	65	3	76	3	2,5	1,5

Referência	Velocidade em vazio	Peso	Dimensões
	tr/min	kg	mm
CL3.P10J	1500	1,1	194 X 27 X 178

* k = incerteza de medição em dB

** k = incerteza de medição em m/s²

Funcionamento como aparafusador (Fig. 2)

Selecione a velocidade/o aperto pretendido utilizando o conversor de duas velocidades (E) na parte superior da ferramenta para fazer corresponder a velocidade e o aperto à operação planeada. Insira o fixador pretendido no mandril (F) como se fosse uma broca. Experimente algumas vezes em áreas não visíveis para determinar a posição adequada do colar de encaixe (D). Comece sempre por definições de aperto inferiores e avance depois para definições de aperto superiores para evitar danificar a peça de trabalho ou o fixador.

CAPACIDADES RECOMENDADAS MÁXIMAS

	Velocidade inferior (1)	Velocidade superior (2)
BROCAS, PERFURAÇÃO DE METAL	6.35 mm (1/4")	3.18 mm (1/8")
MADEIRA, PERFURAÇÃO SIMPLES	19.05 mm (3/4")	12.7 mm (1/2")
SERRAS COPO	19.05 mm (3/4")	15.88 mm (5/8")

Manutenção

A sua ferramenta eléctrica FACOM foi concebida para funcionar durante um longo período de tempo com um mínimo de manutenção. Um funcionamento satisfatório contínuo depende de uma manutenção e adequada e de uma limpeza regular.

⚠ **AVISO** Para reduzir o risco de ferimentos pessoais graves, coloque o botão para a frente/trás na posição de bloqueio ou desligue a ferramenta e desligue a bateria antes de efectuar quaisquer regulações ou remover/installar acessórios.

Lubrificação

A ferramenta eléctrica não necessita de lubrificação adicional.

Limpeza

⚠ **AVISO** Nunca utilize solventes ou outros químicos abrasivos para limpeza das peças não metálicas da ferramenta. Estes químicos podem enfraquecer os materiais plásticos utilizados nestas peças. Utilize um pano humedecido apenas com água e sabão. Nunca permita a entrada de líquidos na ferramenta; nunca mergulhe qualquer parte da ferramenta num líquido.

Instruções de limpeza do carregador

⚠ **AVISO** Perigo de choques. Desligue o carregador da tomada CA antes da limpeza. A sujidade e a gordura podem ser removidas do exterior do carregador utilizando um pano ou uma escova suave não metálica. Não utilize água ou quaisquer soluções de limpeza.

Acessórios

⚠ **AVISO** Uma vez que os acessórios, que não aqueles oferecidos pela FACOM, não foram testados com este produto, a utilização desses

acessórios com esta ferramenta pode ser perigosa. Para reduzir o risco de ferimentos, apenas devem ser utilizados acessórios recomendados pela FACOM com este produto.

Consulte o seu fornecedor para mais informações sobre os acessórios adequados.

Reparações

O carregador e a bateria não necessitam de manutenção. Não existem peças a reparar no interior do carregador ou da bateria.

Para garantir **SEGURANÇA** e **FIABILIDADE** do produto, as reparações, manutenção e regulações (incluindo inspecção e substituição da escova) devem ser efectuadas por um centro de assistência autorizado FACOM ou outros funcionários de assistência qualificados. Use sempre peças sobresselentes idênticas.

Proteger o ambiente

ELIMINAÇÃO DESTE ARTIGO

Caro/a,

Se em qualquer altura decidir que pretende ver-se livre deste artigo, não se esqueça que muitos dos seus componentes constituem materiais valiosos que podem ser reciclados.

Não deite para o lixo e verifique junto das autoridades locais quais as instalações de reciclagem existentes na sua área.



A recolha separada do produto e embalagem usados permite reciclar e voltar a utilizar os materiais. A reutilização dos materiais reciclados ajuda a evitar a poluição ambiental e reduz a procura por matérias-primas.

Bateria recarregável

Esta bateria de longa autonomia tem que ser recarregada quando não produz alimentação suficiente em trabalhos que, previamente, eram realizados com facilidade. No final da sua vida útil, elimine-a respeitando o nosso ambiente:

- Esgote a bateria por completo, de seguida, retire-a da ferramenta.
- As células de iões de lítio são recicláveis. Leve-as ao seu fornecedor ou a uma estação de reciclagem local. As baterias recolhidas serão recicladas ou eliminadas adequadamente.



Serviço pós-venda

- Para qualquer dúvida ou intervenção na máquina, contacte o seu distribuidor FACOM.

Garantia

As ferramentas eléctricas FACOM possuem uma garantia de 24 meses a partir da data de compra contra quaisquer avarias ou defeitos de fabrico.

Os acessórios, peças de desgaste, carregador e baterias FACOM são abrangidos pela garantia legalmente aplicada.

Esta garantia não abrange os casos seguintes: desgaste normal, incumprimento das instruções de utilização e directrizes de segurança, utilização não convencional ou abusiva da ferramenta, sobrecarga da ferramenta, falta de assistência ou manutenção, intrusão de corpos estranhos, ferramenta que foram desmontadas ou modificadas ou com vestígios de impactos (amolgadelas, fissuras ou tampas partidas...), utilização com fraca qualidade ou acessórios não compatíveis.

Para utilizar a garantia, forneça: a ferramenta com o número de série assim como a factura original legível e sem marcas que comprove o produto e a data de compra.

Condições detalhadas da aplicação da garantia: contacte o seu distribuidor.

DECLARAÇÃO CE DE CONFORMIDADE

NÓS, FACOM S.A.S., 6/8 RUE GUSTAVE EIFFEL - BP 99 - 91 423 MORANGIS CEDEX FRANCE, DECLARAMOS SOB NOSSA PRÓPRIA RESPONSABILIDADE QUE O PRODUTO **CL3.P10J - BERBEQUIM (10 MM) 10,8 V - 3/8" MARCA FACOM**

- ESTÁ EM CONFORMIDADE COM AS DISPOSIÇÕES DA DIRECTIVA «MÁQUINAS» 2006/42/CE, EN60745-1, EN60745-2-2, EN60745-2-1

- EM CONFORMIDADE COM A DIRECTIVA 2004/108/CE, 2011/65/UE



E. MIN

20.10.2013

O DIRECTOR DE QUALIDADE FACOM



Definicje: Wytyczne dotyczące bezpieczeństwa

Poniższe definicje określają poziom powagi każdego z ostrzeżeń. Czytając niniejszą instrukcję, należy zwracać uwagę na te symbole.

 **NIEBEZPIECZEŃSTWO:** Oznacza wyjątkowo niebezpieczną sytuację, która, jeżeli się do niej dopuści, **skutkować będzie** śmiercią lub poważnymi obrażeniami.

 **OSTRZEŻENIE:** Oznacza potencjalnie niebezpieczną sytuację, która, jeżeli się do niej dopuści, **może skutkować** śmiercią lub poważnymi obrażeniami.

 **OSTROŻNIE:** Oznacza potencjalnie niebezpieczną sytuację, która, jeżeli się do niej dopuści, **może skutkować niewielkimi lub umiarkowanymi obrażeniami.**

UWAGA: Oznacza sytuację, **niezwiązane z obrażeniami ciała**, które, jeżeli się do nich dopuści, **mogą skutkować szkodami materialnymi.**

 Oznacza ryzyko porażenia elektrycznego

 Oznacza zagrożenie pożarem

 **OSTRZEŻENIE:** Aby zmniejszyć ryzyko obrażeń, należy przeczytać instrukcję obsługi.

Ogólne ostrzeżenia dotyczące elektronarzędzi

 **OSTRZEŻENIE! Przeczytać wszystkie ostrzeżenia i instrukcje. Niezastosowanie się do ostrzeżeń i instrukcji może spowodować porażenie** elektryczne, pożar i/lub poważne obrażenia.

NINIEJSZE OSTRZEŻENIA I INSTRUKCJĘ NALEŻY ZACHOWAĆ DLA PÓŹNIEJSZEGO WYKORZYSTANIA

Określenie „elektronarzędzie” w ostrzeżeniach odnosi się do narzędzi zasilanych z sieci (przewodowych) lub z akumulatorów (bezprowodowych).

1) Bezpieczeństwo miejsca pracy

- Utrzymywać miejsce pracy w czystości i zapewnić dobre oświetlenie. Miejsca nieuporządkowane i ciemne zwiększają prawdopodobieństwo wypadku.
- Nie używać elektronarzędzi w atmosferze wybuchowej, takiej jak obecność łatwopalnych cieczy, gazów lub pyłów. Elektronarzędzia mogą generować iskry, które mogą zapalić pył lub opary.
- Podczas pracy z użyciem elektronarzędzia, trzymać dzieci i osoby postronne w oddaleniu. Rozproszenie uwagi może spowodować utratę kontroli.

2) Bezpieczeństwo elektryczne

- Wtyczka elektronarzędzia musi pasować do gniazdka. Nigdy nie zmieniać wtyczki w żaden sposób. Nie używać żadnych wtyczek przejściowych z elektronarzędziami uziemionymi. Niezmodyfikowane wtyczki pasujące do gniazdek zmniejszają ryzyko porażenia elektrycznego.
- Unikać kontaktu części ciała z elementami uziemionymi, takimi jak rury, grzejniki, półki i lodówki. W przypadku zetknięcia się ciała z uziemieniem wzrasta ryzyko porażenia elektrycznego.
- Nie wystawiać elektronarzędzi na deszcz i nie używać ich podczas deszczu ani w warunkach mokrych. Przedostanie się wody do wnętrza elektronarzędzia zwiększa ryzyko porażenia elektrycznego.
- Nie ciągnąć za kabel. Nigdy nie używać kabla do przenoszenia, przyciągania lub odłączania elektronarzędzia z gniazdka. Chronić kabel przed ciepłem, olejem ostrymi narzędziami i ruchomymi częściami. Uszkodzony lub zaplątany kabel zwiększa ryzyko porażenia elektrycznego.
- Podczas pracy z użyciem elektronarzędzia na zewnątrz, używać przedłużacza przystosowanego do użytku na zewnątrz. Używanie kabla przystosowanego do użytku na zewnątrz zmniejsza ryzyko porażenia elektrycznego.
- Podczas korzystania z elektronarzędzia w miejscu wilgotnym, konieczne jest korzystanie z zasilania zabezpieczonego wyłącznikiem różnicowoprądowym. Stosowanie wyłącznika różnicowoprądowego zmniejsza ryzyko porażenia elektrycznego.

3) Bezpieczeństwo osobiste

- a) Zachować ostrożność, zwracać uwagę na wykonywane czynności i zachować zdrowy rozsądek podczas obsługi elektronarzędzia. Nie używać elektronarzędzi pod wpływem narkotyków, alkoholu lub leków. Chwila nieuwagi podczas obsługi elektronarzędzia może spowodować poważne obrażenia ciała.
- b) Stosować odpowiednie indywidualne środki ochrony. Zawsze zakładać ochronę oczu. Środki ochrony, takie jak maska przeciwpyłowa, antypoślizgowe obuwie ochronne, kask lub ochrona słuchu, stosowane we właściwy sposób, zmniejszają zagrożenie dla zdrowia.
- c) Zapobiegać przypadkowemu uruchomieniu. Przed podłączeniem do zasilania i/lub do akumulatora, podniesieniem lub przeniesieniem narzędzia sprawdzać, czy wyłącznik jest wyłączony. Przenoszenie elektronarzędzi przy jednoczesnym trzymaniu palca na włączniku lub podłączanie zasilania z włączonym włącznikiem zwiększa prawdopodobieństwo wypadku.
- d) Przed włączeniem narzędzia zdejmować klucz regulacyjny. Klucz pozostawiony na obracającej się części elektronarzędzia może spowodować obrażenia.
- e) Zachowywać równowagę. Utrzymywać prawidłowe oparcie i równowagę przez cały czas. Umożliwia to lepsze kontrolowanie elektronarzędzia w nieoczekiwanych sytuacjach.
- f) Zakładać właściwą odzież. Nie zakładać luźnych ubrań ani biżuterii. Włosy, odzież i rękawice należy trzymać z dala od ruchomych części. Luźna odzież, biżuteria lub długie włosy mogą zostać chwyczone przez ruchome części.
- g) Jeżeli urządzenia są przewidziane do podłączenia wyciągu pyłów, należy sprawdzić, czy są one podłączone i prawidłowo użytkowane. Stosowanie wyciągu pyłów ogranicza zagrożenia związane z pyłem.

4) Użytkowanie elektronarzędzi i dbałość o nie

- a) Nie przeciążać elektronarzędzi. Używać elektronarzędzia odpowiedniego do zastosowania. Prawidłowe elektronarzędzie umożliwi lepsze i bezpieczniejsze wykonanie pracy z wydajnością, dla jakiej zostało zaprojektowane.
- b) Nie używać elektronarzędzia, jeśli wyłącznik nie włącza go i nie wyłącza. Wszystkie elektronarzędzia, którymi nie można sterować za pomocą wyłącznika należy naprawić.
- c) Wyjąć wtyczkę z gniazda zasilania i/lub akumulator z elektronarzędzia przed rozpoczęciem regulacji, wymiany akcesoriów lub przechowywaniem elektronarzędzi. Te środki zapobiegawcze zmniejszają ryzyko przypadkowego uruchomienia elektronarzędzia.
- d) Nieużywane elektronarzędzia przechowywać poza zasięgiem dzieci i nie pozwalać osobom nieznającym elektronarzędzi lub niniejszej instrukcji na obsługę elektronarzędzia. Elektronarzędzia w rękach nieprzeszkolonych użytkowników są niebezpieczne.
- e) Elektronarzędzia należy konserwować. Sprawdzać ustawienie części ruchomych, ich uchwyty, uszkodzenia części i ich uchwyty oraz inne elementy, które mogą mieć wpływ na działanie narzędzia. W przypadku stwierdzenia uszkodzeń, elektronarzędzie przed użyciem należy naprawić. Wiele wypadków powodowanych jest przez elektronarzędzia nieprawidłowo utrzymywane.
- f) Zachowywać narzędzia tnące w stanie naostrzonym i w czystości. Prawidłowo utrzymane narzędzia tnące z ostrymi ostrzami trudniej się zakleszczają i są łatwiejsze do kontrolowania.
- g) Używać elektronarzędzi, akcesoriów, końcówek itp. zgodnie z niniejszą instrukcją, uwzględniając warunki pracy i rodzaj wykonywanych prac. Użycie elektronarzędzi do celów innych, niż ich przeznaczenie może spowodować sytuacje niebezpieczne.

5) Użytkowanie narzędzi akumulatorowych i dbałość o nie

- a) Ładować wyłącznie za pomocą ładowarki określonej przez producenta. Ładowarka odpowiednia dla danego rodzaju akumulatorów może powodować zagrożenie pożarowe podczas używania z innym rodzajem akumulatorów.
- b) Używać elektronarzędzi wyłącznie z odpowiednimi akumulatorami. Użycie innych akumulatorów może zagrażać obrażeniami lub pożarem.
- c) Jeżeli akumulator nie jest używany, przechowywać go z dala od metalowych przedmiotów, takich jak spinacze do papieru, monety, klucze, gwoździe, śruby i inne małe przedmioty metalowe, które mogą powodować zetknięcie styków ze sobą. Zwarcie ze sobą styków akumulatora może spowodować poparzenia lub pożar.
- d) W warunkach nadmiernego wykorzystywania akumulatora, może z niego wypłynąć elektrolit; unikać kontaktu. W razie przypadkowego kontaktu, słukać wodą. W przypadku kontaktu elektrolitu z oczami, wezwać pomoc lekarską. Elektrolit wypływający z akumulatora może powodować podrażnienia lub poparzenia.

6) Obsługa serwisowa

- a) Elektronarzędzia muszą być serwisowane przez wykwalifikowanego technika, stosującego wyłącznie oryginalne części zamienne. Zapewni to zachowanie bezpieczeństwa elektronarzędzia.

Zasady bezpieczeństwa dla wiertarek/wkrętarek

- Podczas pracy wiertarkami udarowymi stosuj ochronę słuchu. Narażenie na hałas może powodować pogorszenie słuchu.

- Używać uchwytów pomocniczych dostarczonych z narzędziem. Utrata kontroli może spowodować obrażenia.
- Jeżeli element mocujący może zetknąć się z niewidocznym przewodem, podczas pracy trzymać elektronarzędzie za izolowane powierzchnie chwytu. Elementy mocujące stykające się z przewodami pod napięciem mogą przekazać to napięcie do elektronarzędzia i spowodować porażenie elektryczne operatora.
- Do zamocowania i zabezpieczenia obrabianego elementu do stabilnej platformy używać zacisków lub innego praktycznego sposobu. Przytrzymywanie elementu ręką lub dociskanie do ciała nie jest pewne i może prowadzić do utraty kontroli.
- Wyloty powietrza często zakrywają elementy ruchome i dlatego należy ich unikać. Luźna odzież, biżuteria lub długie włosy mogą zostać chwyczone przez ruchome części.

Ryzyka resztkowe

Mimo stosowania odpowiednich przepisów w zakresie bezpieczeństwa oraz zamontowania urządzeń zabezpieczających, nie można uniknąć pewnych ryzyk resztkowych. Są nimi:

- Uszkodzenie słuchu,
- Ryzyko obrażeń spowodowanych wyrzucanymi cząstkami,
- Ryzyko poparzeń przez akcesoria, które stają się gorące podczas pracy,
- Ryzyko obrażeń spowodowanych przedłużonym użytkowaniem.

⚠ OSTRZEŻENIE: ZAWSZE nosić okulary ochronne. Okulary do użytku codziennego NIE są okularami ochronnymi. Jeśli praca z narzędziem powoduje kurz, używać maski przeciwpyłowej. **ZAWSZE STOSOWAĆ ATESTOWANE ŚRODKI OCHRONY.**

⚠ OSTRZEŻENIE: Niektóre pyły wytwarzane podczas piaskowania, piłowania, szlifowania, wiercenia i innych prac budowlanych zawierają substancje chemiczne znane jako rakotwórcze, powodujące uszkodzenia płodu lub inne zagrożenia dla reprodukcji. Przykładami takich substancji są:







- ołów z farb na bazie ołowiu,
- krystaliczny krzem z cegieł, cementu i innych produktów murarskich,
- arsenik i chrom z chemicznie impregnowanego drewna.

Zagrożenia spowodowane narażeniami tego typu są zmienne w zależności od częstotliwości wykonywania prac tego rodzaju. Aby zmniejszyć narażenie na te substancje chemiczne: pracować w miejscach odpowiednio przewietrzanych i korzystać z atestowanych środków ochrony, takich jak maski przeciwpyłowe specjalnie przeznaczone do filtrowania cząstek mikroskopijnych.

- **Unikać przedłużonego narażenia na kontakt z pyłem pochodzącym z piaskowania, piłowania, szlifowania, wiercenia i innych prac budowlanych. Zakładać odzież ochronną, a zabrudzone miejsca myć mydłem i wodą.** Dostanie się pyłu do ust, oczu lub osadzenie się na skórze, zwiększa absorpcję szkodliwych substancji chemicznych.

⚠ OSTROŻNIE: Nieużywane narzędzia należy układać na boku, na stabilnej powierzchni, na której nie występuje zagrożenie włączeniem ani upadkiem. Niektóre narzędzia z dużymi akumulatorami stoją na akumulatorze w położeniu pionowym, ale łatwo można je przewrócić.

- Etykieta na narzędziu może zawierać następujące symbole. Symbole i ich definicje są następujące:

V	wolty	W	waty
Hz	herce		prąd zmienny
min	minuty		prąd zmienny lub stały
	prąd stały	no	prędkość bez obciążenia
	Budowa klasy I (uziemia)		styk uziemienia
	Budowa klasy II (podwójnie izolowana)		symbol ostrzegawczy
.../min	na minutę	RPM	obrotów na minutę
IPM	udarów na minutę	BPM	uderzeń na minutę
A	ampery		

Ważne instrukcje dotyczące bezpieczeństwa dla wszystkich akumulatorów

Podczas zamawiania akumulatorów do wymiany, należy podać numer katalogowy i napięcie. Po wyjęciu z opakowania akumulator nie jest całkowicie naładowany. Przed użyciem akumulatora i ładowarki należy przeczytać poniższe instrukcje dotyczące bezpieczeństwa. Następnie postępować zgodnie z opisanymi procedurami ładowania.

PRZECZYTAĆ CAŁĄ INSTRUKCJĘ

- Nie ładować ani nie używać akumulatorów atmosferycznie wybuchowej, takiej jak obecność łatwopalnych cieczy, gazów lub pyłów. Wkładanie lub wyjmowanie akumulatora z ładowarki może spowodować zapłon pyłu lub oparów.
- NIGDY nie wciskać akumulatora do ładowarki na siłę. NIE dokonywać żadnych modyfikacji akumulatora w celu dopasowania go do niekompatybilnej ładowarki, ponieważ uszkodzenie akumulatora może spowodować poważne obrażenia.
- Akumulatory należy ładować wyłącznie za pomocą ładowarek FACOM.
- NIE spryskiwać ani nie zanurzać w wodzie ani w innych cieczach.
- Nie przechowywać ani nie używać narzędzi ani akumulatorów w miejscach, w których temperatura może przekroczyć 40°C (105°F) (takich jak wiaty zewnętrzne lub budynki stalowe w lecie).
- Dla uzyskania lepszych wyników, przed użyciem upewnić się, że akumulator jest całkowicie naładowany.

⚠ OSTRZEŻENIE: Zagrożenie pożarowe. Nigdy nie próbować pod żadnym pozorem otwierać akumulatora. Jeżeli obudowa akumulatora jest pęknięta lub uszkodzona, nie wkładać akumulatora do ładowarki. Nie zginać, upuszczać ani uszkadzać akumulatorów. Nie używać akumulatora ani ładowarki, które zostały mocno uderzone, upadły, zostały rzucone lub uszkodzone w inny sposób (np. przebite gwoździem, uderzone młotkiem, nadepnięte). Uszkodzone akumulatory należy odesłać do serwisu w celu recyklingu.

⚠ OSTRZEŻENIE: Zagrożenie pożarowe. Akumulatorów nie należy przechowywać ani przenosić tak, by przedmioty metalowe mogły zetknąć ze sobą odkryte styki. Przykładowo, nie wkładać akumulatorów do fartuchów, kieszeni, skrzynek z narzędziami, skrzynek z zestawami produktów, szuflad itp., w których mogą znajdować się gwoździe luzem, śruby, klucze itp. Przenoszenie akumulatorów może spowodować pożar, jeżeli styki akumulatora przypadkowo zetkną się z materiałami przewodzącymi, takimi jak klucze, monety, narzędzia ręczne itp.

⚠ OSTROŻNIE: Nieużywane narzędzia należy układać na boku, na stabilnej powierzchni, na której nie występuje zagrożenie włączeniem ani upadkiem. Niektóre narzędzia z dużymi akumulatorami stoją na akumulatorze w położeniu pionowym, ale łatwo można je przewrócić.

UWAGA: Nie przechowywać akumulatorów w narzędziu ze spustem zablokowanym w położeniu wł. Nigdy nie przyklejać taśm spustu w położeniu wł.

Specjalne instrukcje bezpieczeństwa dla akumulatorów litowo-jonowych (Li-ion)

- Nie spalać akumulatora, nawet jeżeli jest on poważnie uszkodzony lub całkowicie zużyty. Akumulator w ogniu może wybuchnąć. Podczas spalania akumulatorów litowo-jonowych powstają toksyczne dymy i substancje.
- Jeżeli zawartość akumulatora zetknie się ze skórą, natychmiast umyć ten obszar łagodnym mydłem i wodą. Jeżeli elektrolit z akumulatora dostanie się do oka, płukać otwarte oko wodą przez 15 minut lub do chwili ustania podrażnienia. W razie potrzeby skorzystania z pomocy medycznej, elektrolit akumulatora składa się z mieszanki płynnych węglanów organicznych i soli litu.
- Zawartość otwartych ogniw akumulatora może powodować podrażnienie dróg oddechowych. Zapewnić dostęp świeżego powietrza. Jeżeli objawy nie znikną, zasięgnąć porady lekarza.

⚠ OSTRZEŻENIE: Zagrożenie poparzeniem. Elektrolit akumulatora wystawiony na działanie isker lub płomieni może być palny.

Ważne instrukcje dotyczące bezpieczeństwa dla wszystkich ładowarek akumulatorów

INSTRUKCJE NALEŻY ZACHOWAĆ Niniejsza instrukcja zawiera ważne instrukcje dotyczące bezpieczeństwa i obsługi ładowarek akumulatorów.

- Przed użyciem ładowarki przeczytać wszystkie instrukcje i ostrzeżenia na ładowarce, akumulatorze i produkcie wykorzystującym akumulator.

⚠ OSTRZEŻENIE: Zagrożenie porażeniem. Nie dopuszczać do przedostania się żadnych płynów do wnętrza ładowarki. Może to spowodować porażenie elektryczne.

⚠ OSTROŻNIE: Zagrożenie poparzeniem. Aby zmniejszyć ryzyko obrażeń, należy używać wyłącznie akumulatorów FACOM. Inne typy akumulatorów mogą wybuchnąć powodując obrażenia i szkody.

⚠ OSTROŻNIE: Dzieci powinny znajdować się pod opieką, aby nie dopuścić do używania przez nie urządzenia jako zabawki.

UWAGA: W niektórych warunkach, ładowarka podłączona do zasilania może ulec zwarciu przez ciało obce. Ciąta obce przewodzące, takie jak (lista niepełna) pył ze szlifowania, wióry metalowe, wełna stalowa, folia aluminiowa lub wszelkie nagromadzenia cząstek metalowych należy utrzymywać z dala od zagłębienia ładowarki. Jeżeli w zagłębieniu ładowarki nie znajduje się akumulator, ładowarkę należy odłączyć od zasilania. Przed rozpoczęciem czyszczenia ładowarkę należy odłączyć od zasilania.

- NIE próbować ładować akumulatorów za pomocą ładowarek innych niż podane w niniejszej instrukcji. Ładowarka i akumulator są specjalnie zaprojektowane do działania wspólnego.

- ładowarki te są przeznaczone wyłącznie do ładowania akumulatorów FACOM. Każde inne użycie może wywołać zagrożenie pożarem lub porażeniem elektrycznym.
- Nie wystawiać ładowarki na deszcz ani śnieg.
- Aby odłączyć ładowarkę od zasilania, ciągnąc za wtyczkę a nie za przewód. Zmniejsza to ryzyko uszkodzenia wtyczki elektrycznej i przewodu.
- Upewnić się, że przewód jest umieszczony w taki sposób, że nie można na nim stanąć, połączyć się o niego ani narazić go w inny sposób na uszkodzenie lub napięcie.
- Nie używać przedłużaczy, chyba że jest to absolutnie konieczne. Użycie niewłaściwego przedłużacza może wywołać zagrożenie pożarem lub porażeniem elektrycznym.
- Podczas pracy z narzędziami elektrycznymi na zewnątrz, używać przedłużacza przystosowanego do użytku na zewnątrz. Używanie kabla przystosowanego do użytku na zewnątrz zmniejsza ryzyko porażenia elektrycznego.
- Nie blokować szczelin wentylacyjnych w ładowarce. Szczeliny wentylacyjne znajdują się u góry i na bokach ładowarki. Ładowarkę umieszczać z dala od źródeł ciepła.
- Nie używać ładowarki z uszkodzonym przewodem lub wtyczką – należy je oddać do natychmiastowej wymiany.
- Nie używać ładowarki, jeżeli została mocno uderzona, upadła lub została uszkodzona w inny sposób. Należy ją oddać do autoryzowanego serwisu.
- Nie rozmontowywać ładowarki; jeżeli konieczna jest naprawa lub serwis, należy oddać ją do autoryzowanego serwisu. Niepoprawne złożenie może wywołać zagrożenie porażeniem elektrycznym lub pożarem.
- Jeżeli przewód zasilający jest uszkodzony, w celu uniknięcia niebezpieczeństwa, musi on zostać wymieniony przez producenta, pracownika jego serwisu lub osobę podobnie wykwalifikowaną.
- Przed czyszczeniem, wyłączyć ładowarkę z gniazda. Zmniejsza to ryzyko porażenia elektrycznego. Wyjęcie akumulatora nie zmniejsza ryzyka.
- NIGDY nie próbować łączyć ze sobą 2 ładowarek.
- ładowarka jest przeznaczona do zasilania standardowym napięciem 230 V z domowej instalacji elektrycznej. Nie próbować stosować innych napięć. Niniejsza uwaga nie ma zastosowania do ładowarek samochodowych.

INSTRUKCJE NALEŻY ZACHOWAĆ

Ładowarki

Niniejsza ładowarka nie wymaga żadnych regulacji i jest zaprojektowana tak, by była możliwie najłatwiejsza w obsłudze.

Procedura ładowania (Rys. 1)

1. Przed włożeniem akumulatora podłączyć ładowarkę do odpowiedniego gniazda.
2. Włożyć akumulator (H) do ładowarki tak, jak pokazano na Rysunku 1, pamiętając o włożeniu akumulatora do oporu. Czerwona lampka (ładowania) zacznie migać wskazując, że ładowanie rozpoczęło się.
3. Zakończenie ładowania sygnalizowane jest ciągłym świeceniem lampki. Akumulator jest całkowicie naładowany i można go używać lub pozostawić w ładowarce.

UWAGA: Aby zapewnić maksymalne osiągi i żywotność akumulatorów litowo-jonowych, przed pierwszym użyciem należy je całkowicie naładować. ①



Działanie lampki sygnalizacyjnej



Wskaźniki naładowania

Niektóre ładowarki są przeznaczone do wykrywania pewnych problemów, które mogą występować w akumulatorach. Wykrycie problemu jest wskazywane szybkim miganiem czerwonej lampki sygnalizacyjnej. W takim przypadku należy ponownie włożyć akumulator do ładowarki.

Jeżeli problem nie zniknie, wykonać próbę z innym akumulatorem, by sprawdzić czy ładowarka nie jest uszkodzona. Jeżeli nowy akumulator ładuje się prawidłowo, oznacza to że akumulator oryginalny jest uszkodzony i należy go odesłać do serwisu lub innego ośrodka odbioru w celu poddania recyklingowi. Jeżeli z nowym akumulatorem występuje takie samo wskazanie problemu, należy oddać ładowarkę do sprawdzenia w autoryzowanym serwisie.

Opóźnienie ciepło/zimno

Niektóre ładowarki są wyposażone w funkcję opóźnienia ciepło/zimno: kiedy ładowarka wykryje, że akumulator jest gorący, automatycznie włącza opóźnienie dla gorącego akumulatora, zawieszając ładowanie do czasu wystygnięcia akumulatora. Po wystygnięciu akumulatora, ładowarka automatycznie przełącza się w tryb ładowania. Funkcja ta zapewnia maksymalną żywotność akumulatora. Kiedy ładowarka znajduje się w trybie opóźnienia, czerwona lampka sygnalizacyjna miga powoli, a następnie szybko.

Pozostawianie akumulatora w ładowarce

Akumulator można pozostawić w ładowarce podłączonej do zasilania ze wskaźnikiem wskazującym naładowanie akumulatora.

Słabe akumulatory: Słabe akumulatory działają nadal, ale nie można od nich oczekiwać dużej wydajności.

Uszkodzone akumulatory: ładowarka nie ładuje akumulatora uszkodzonego. ładowarka wskaże uszkodzony akumulator poprzez brak włączenia lampki sygnalizacyjnej lub wskazanie problemu z akumulatorem lub ładowarką.

Uwaga: Może to również oznaczać problem z ładowarką.

Ważne uwagi dotyczące ładowania

1. Najwyższą żywotność i najlepsze parametry akumulatorów można uzyskać, jeżeli są one ładowane w temperaturze otoczenia 18 - 24°C (65°F - 75°F). NIE ładować akumulatorów w temperaturze otoczenia poniżej +4,5°C (+40°F) lub powyżej +40,5°C (+105°F). Jest to ważne i chroni akumulatory przed poważnym uszkodzeniem.
2. ładowarka i akumulator mogą rozgrzewać się podczas ładowania. Jest to zjawisko normalne i nie oznacza problemu. Aby utatwić stygnięcie akumulatora po użyciu, unikać umieszczania ładowarki lub akumulatora w gorącym otoczeniu, takim jak metalowa wiata lub nieizolowana przyczepa.
3. Zimny zestaw akumulatorów ładuje się o połowę wolniej niż zestaw rozgrzany. Zestaw akumulatorów ładuje się wolniej podczas całego cyklu ładowania, a szybkość ładowania nie powraca do maksymalnej nawet, jeżeli akumulator rozgrzeje się.
4. Jeżeli akumulator nie ładuje się prawidłowo:
 - a. Sprawdzić działanie ładowarki podłączając do niej lampę lub inne urządzenie;
 - b. Sprawdzić, czy ładowarka nie jest podłączona do obwodu wyłączanego za pomocą wyłącznika światła;
 - c. Przenieść ładowarkę i akumulator w miejsce, w którym temperatura otoczenia wynosi ok. 18 - 24°C (65°F - 75°F);
 - d. Jeżeli problem z ładowaniem nie zniknie, oddać narzędzie, akumulator i ładowarkę do autoryzowanego serwisu.
5. Akumulator należy ładować, kiedy nie zapewnia wystarczającej mocy do prac, które wcześniej wykonywane były z łatwością. NIE KONTYNUOWAĆ pracy w takich warunkach. Przeprowadzić procedurę ładowania. Akumulator można również ładować częściowo w dowolnym momencie, bez szkody dla niego.
6. Ciąta obce przewodzące, takie jak (lista niepełna) pył ze szlifowania, wióry metalowe, wełna stalowa, folia aluminiowa lub wszelkie nagromadzenia cząstek metalowych należy utrzymywać z dala od zagłębienia ładowarki. Jeżeli w zagłębieniu ładowarki nie znajduje się akumulator, ładowarkę należy odłączyć od zasilania. Przed rozpoczęciem czyszczenia ładowarkę należy odłączyć od zasilania.
7. Nie zamrażać ani nie zanurzać w wodzie ani w innych cieczach.

⚠ OSTRZEŻENIE: Zagrożenie porażeniem. Nie dopuszczać do przedostania się żadnych płynów do wnętrza ładowarki. Może to spowodować porażenie elektryczne.

⚠ OSTRZEŻENIE: Nigdy nie próbować pod żadnym pozorem otwierać akumulatora. Jeżeli plastikowa obudowa akumulatora jest uszkodzona lub pęknięta, akumulator należy oddać do recyklingu.

Dodatkowe instrukcje bezpiecznego użytkowania dla wszystkich akumulatorów

Typ akumulatora

CL3.P10J pracuje z akumulatorami 10.8 V.

Można stosować akumulatory CL3.BA1015. Aby dowiedzieć się więcej, patrz dane techniczne.

Zalecenia dla przechowywania

1. Najlepiej przechowywać akumulatory w miejscu chłodnym i suchym, z dala od bezpośredniego światła słonecznego i nadmiernie wysokich lub niskich temperatur. Dla zapewnienia optymalnych parametrów i żywotności akumulatora, nieużywany akumulator należy przechowywać w temperaturze pokojowej.
2. Podczas dłuższego przechowywania, aby uzyskać optymalne wyniki, przechowywać należy akumulator całkowicie naładowany, w miejscu chłodnym i suchym, wyjęty z ładowarki.

UWAGA: Nie należy przechowywać akumulatorów całkowicie rozładowanych. Przed użyciem akumulator należy naładować.

Etykiety na ładowarce i akumulatorze



Przed użyciem należy przeczytać instrukcję obsługi



Ładowanie akumulatora



Akumulator naładowany



Opóźnienie z powodu zbyt gorącego/zimnego akumulatora



Problem z akumulatorem lub ładowarką



Problem z zasilaniem



Nie wprowadzać do wnętrza przewodników



Nie ładować uszkodzonych akumulatorów



Używać wyłącznie z zestawami akumulatorów Facom. Inne zestawy mogą wybuchnąć, powodując obrażenia ciała i szkody.



Nie narażać na działanie wody.



Uszkodzone przewody należy natychmiast wymienić.



Ładowanie wyłącznie w temperaturze od 4°C do 40°C.



Akumulator należy poddać utylizacji zgodnie z zasadami ochrony środowiska.



Nie spalać zestawów akumulatorów.



Ładowanie zestawów akumulatorów Li-Ion.



Czas ładowania – patrz dane techniczne.



Do użytku wyłącznie wewnątrz pomieszczeń.

NINIEJSZĄ INSTRUKCJĘ NALEŻY ZACHOWAĆ, BY MÓC DO NIEJ SIĘGAĆ PÓŹNIEJ

Opis (Rys. 2)

OSTRZEŻENIE: Nigdy nie modyfikować elektronarzędzia ani żadnych jego części. Może to spowodować szkody lub obrażenia.

- A. Spust z regulacją prędkości
- B. Przełącznik do przodu/wstecz
- C. Lampka robocza
- D. Pierścień regulacyjny momentu dokręcania
- E. Przełącznik biegów
- F. Uchwyt obrotowy bezkluczowy
- G. Przycisk zwalniania akumulatora
- H. Zestaw akumulatorów
- I. Uchwyt główny

②

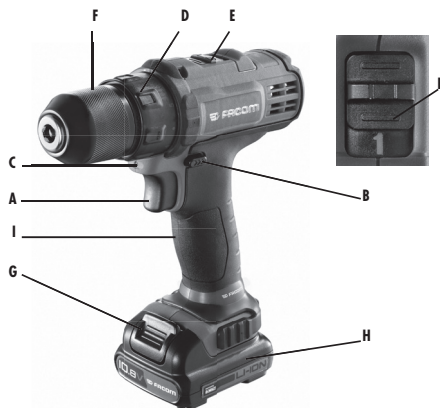

Przeznaczenie

Wiertarka/wkrętarka jest przeznaczona do lekkiego mocowania i wiercenia.

NIE używać w miejscach wilgotnych ani w obecności łatwopalnych cieczy lub gazów. Wiertarka/wkrętarka jest elektronarzędziem profesjonalnym.

NIE dopuszczać dzieci do kontaktu z narzędziem. Używanie narzędzia przez niedoświadczonych operatorów musi odbywać się pod nadzorem.

Produkt nie jest przeznaczony do użytku przez osoby (łącznie z dziećmi) o obniżonych zdolnościach fizycznych, sensorycznych czy intelektualnych lub nieposiadające wystarczającego doświadczenia, wiedzy, czy umiejętności, chyba że znajdują się one pod nadzorem osoby odpowiedzialnej za ich bezpieczeństwo. Nigdy nie pozwalać dzieciom na zabawę produktem.

Bezpieczeństwo elektryczne

Silnik elektryczny jest zaprojektowany tylko dla jednego napięcia. Zawsze sprawdzać, czy napięcie akumulatora odpowiada napięciu podanemu na tabliczce znamionowej. Upewnić się również, czy napięcie zasilania ładowarki odpowiada napięciu sieciowemu.

Ładowarka FACOM posiada podwójną izolację, zgodną z normą EN 60335 i dlatego nie wymaga uziemienia.
 Uszkodzony kabel zasilający powinien zostać wymieniony w serwisie FACOM.

Wymiana wtyczki elektrycznej (dotyczy wyłącznie Wlk. Brytanii i Irlandii)

Jeżeli konieczny jest montaż nowej wtyczki:

- Bezpiecznie usunąć starą wtyczkę.
- Podłączyć brązowy przewód do styku napięciowego wtyczki.
- Podłączyć niebieski przewód do styku zerowego wtyczki.

OSTRZEŻENIE: Nie trzeba wykonywać żadnych podłączeń do styku uziemienia.

Stosować się do instrukcji montażu dołączonych do gniazda dobrej jakości. Zalecany bezpiecznik: 3 A.

Używanie przedłużacza

Przedłużacza należy używać tylko, jeżeli jest to absolutnie konieczne. Używać przedłużacza odpowiedniego dla poboru mocy przez ładowarkę. Minimalny przekrój przewodów wynosi 1 mm², a maksymalna długość 30 m.

Jeżeli używany jest kabel na bębnie, należy go rozwinąć całkowicie.

Praca

⚠ OSTRZEŻENIE: należy zawsze przestrzegać instrukcji bezpiecznego użytkowania oraz stosownych przepisów.

⚠ OSTRZEŻENIE: Aby zmniejszyć ryzyko poważnych obrażeń, przed regulacją narzędzia lub demontażem/montażem końcówek lub akcesoriów, ustawić przełącznik przód/tył w położeniu zablokowanym lub wyłączyć narzędzie i odłączyć akumulator. Przypadkowe uruchomienie może spowodować obrażenia.

⚠ OSTRZEŻENIE: Używać wyłącznie akumulatorów i ładowarek FACOM.

Montaż i demontaż akumulatora (Rys. 4)

UWAGA: Upewnić się, że akumulator jest całkowicie naładowany.

Aby zainstalować akumulator (H) w uchwycie narzędzia, należy wyrównać akumulator z szynami w uchwycie narzędzia i wsunąć go do wnętrza uchwytu. Osadzić akumulator pewnie w narzędziu, jednocześnie upewniając się, że narzędzie się nie uruchomiło.

Aby wyjąć akumulator z narzędzia, nacisnąć przycisk zwalniający (G) i mocno pociągając wyjąć akumulator z uchwytu narzędzia. Włożyć akumulator do ładowarki zgodnie z opisem w rozdziale niniejszej instrukcji dotyczącym ładowarki.

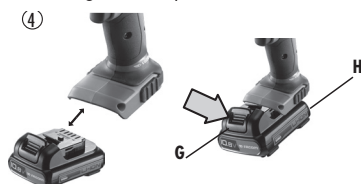

Spust z regulacją prędkości (Rys. 2)

Aby włączyć narzędzie, nacisnąć spust (A). Aby wyłączyć narzędzie, zwolnić spust. Narzędzie wyposażone jest w hamulec. Całkowite zwolnienie spustu powoduje zatrzymanie się uchwytu obrotowego. Spust z regulacją prędkości umożliwia dostosowanie prędkości do danego zastosowania. Im bardziej wciśnięty jest spust, tym większa jest prędkość narzędzia. Aby

zachować maksymalną trwałość narzędzia, zmienną prędkość należy stosować jedynie do rozpoczynania wiercenia lub przykręcania.

UWAGA: Nie jest zalecane stałe korzystanie z zakresu zmiennych prędkości. Może spowodować uszkodzenie spustu i należy go unikać.

Przycisk pracy w przód/w tył (Rys. 2)

Przełącznik obrotów do przodu/wstecz (B) określa kierunek obrotów narzędzia i służy także jako włącznik blokady. **Aby wybrać obroty do przodu**, zwolnić spust i przesunąć przełącznik wyboru kierunku na prawą stronę narzędzia. **Aby wybrać obroty do tyłu**, przesunąć przełącznik wyboru kierunku na lewą stronę narzędzia. Ustawienie przełącznika w położeniu środkowym powoduje zablokowanie narzędzia w stanie wyłączonym. Podczas zmiany położenia przełącznika pamiętać o zwolnieniu spustu.

UWAGA: Przy pierwszym uruchomieniu narzędzia po zmianie kierunku obrotów może być słyszalne kliknięcie. Jest to normalne i nie oznacza problemu.

Światło robocze (Rys. 2)

Pod pierścieniem regulacyjnym momentu obrotowego (D) znajduje się lampka robocza (C). Włącza się ona po naciśnięciu spustu i pozostaje włączona tak długo, jak długo naciśnięty jest spust.

UWAGA: lampka robocza nie jest latarką – służy do oświetlania powierzchni roboczej.

Pierścień regulacyjny momentu dokręcania (rys. 3)

Pierścień regulacyjny momentu dokręcania (D) jest oznakowany cyframi i symbolem wiertła. Aby wybrać odpowiednie ustawienie, obracać pierścień tak, aby właściwe oznaczenie znalazło się na górze narzędzia. Pierścień przemieszcza się skokowo, by zapobiec przybliżonemu ustawieniu momentu dokręcania. Im wyższa liczba na pierścieniu, tym wyższy moment dokręcania, umożliwiający dokręcanie coraz większych łączników. Aby zablokować sprzęgło do wiercenia, ustawić pierścień w położeniu symbolu wiertła.

UWAGA: W przypadku używania wiertarki/wkrętarki do wiercenia otworów pamiętać o ustawieniu pierścienia tak, by symbol wiertła pokrywał się z linią na górnej powierzchni narzędzia. Pozostawienie pierścienia w innym położeniu spowoduje ślizganie się sprzęgła podczas próby wiercenia.



Przekładnia dwuzakresowa (rys. 3)

Przekładnia dwuzakresowa wiertarki/wkrętarki umożliwia zmianę biegów, zapewniając większą uniwersalność narzędzia. Aby wybrać niski bieg i wysoki moment obrotowy, wyłączyć narzędzie i poczekać, aż się zatrzyma. Przesunąć przełącznik zmiany biegów (E) do przodu (w kierunku uchwytu obrotowego). Aby wybrać wysoki bieg i niski moment obrotowy, wyłączyć narzędzie i poczekać, aż się zatrzyma. Przesunąć przełącznik zmiany biegów (E) do tyłu (w kierunku od uchwytu obrotowego).

UWAGA: Nie zmieniać biegu przy pracującym narzędziu. W przypadku trudności ze zmianą biegów sprawdzić, czy przełącznik przekładni dwuzakresowej jest przesunięty do przodu lub do tyłu całkowicie.

Uchwyt obrotowy bezkluczowy (rys. 5)

Narzędzie wyposażone jest w uchwyt obrotowy bezkluczowy z pojedynczą tuleją obrotową, umożliwiającą obsługiwanie go jedną ręką. Aby włożyć wiertło lub inną końcówkę, należy wykonać poniższe kroki.

- 1 Zablokować spust w położeniu wyłączonym, zgodnie z powyższym opisem.
- 2 Chwycić czarną tuleję uchwytu obrotowego jedną ręką, a drugą ręką trzymać narzędzie. Obracać tuleję w kierunku przeciwnym do ruchu wskazówek zegara do otwarcia uchwytu wystarczającego na włożenieżądanego narzędzia.
- 3 Wsunąć wiertło lub inną końcówkę na głębokość ok. 19 mm do uchwytu i zamocować obracając jedną ręką tuleję uchwytu obrotowego w kierunku ruchu wskazówek zegara, drugą ręką trzymając narzędzie. Narzędzie jest wyposażone w automatyczny mechanizm blokady wrzeczona. Umożliwia on otwieranie i zamykanie uchwytu obrotowego jedną ręką.

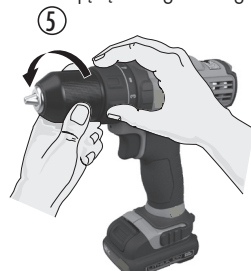

Aby wyjąć wiertło/końcówkę, powtórzyć krok 2 opisany powyżej.

OSTRZEŻENIE: Nie próbować dokręcać wiertła (ani innych końcówek) trzymając za przednią część uchwytu obrotowego i włączając narzędzie. Może to spowodować uszkodzenie uchwytu obrotowego i obrażenia ciała. Podczas wymiany akcesoriów zawsze blokować spust w położeniu wyłączonym.

Pamiętać, by zacisnąć uchwyt obrotowy trzymając jedną ręką tuleję uchwytu, a drugą trzymając narzędzie.

Demontaż uchwytu obrotowego (rys. 6).

Obrócić pierścień regulacyjny (D) do położenia „wiertha” i ustawić przełącznik biegów (E) w położeniu 1 (niski bieg). Zaciśnąć uchwyt obrotowy na krótszej końcówce sześciokątnego klucza imbusowego (poza zestawem) rozmiaru 6,4 mm lub większego. Drewnianym pobijakiem lub podobnym przedmiotem uderzać dłuższą końcówką klucza w kierunku ruchu wskazówek zegara zgodnie z rysunkiem. Powoduje to poluzowanie wkręta wewnątrz uchwytu obrotowego. Całkowicie otworzyć szczękę uchwytu obrotowego, wsunąć wkrętak z końcówką Torx od przodu szczęk uchwytu obrotowego tak, by włożyć do go łba wkręta. Wykręcić wkręt obracając go w kierunku ruchu wskazówek zegara (gwint lewoskrętny). Włożyć sześciokątny klucz imbusowy do uchwytu obrotowego i zaciśnąć uchwyt zgodnie z rysunkiem 6. Drewnianym pobijakiem lub podobnym przedmiotem uderzać mocno dłuższą końcówką klucza w kierunku przeciwnym do ruchu wskazówek zegara. Powoduje to poluzowania uchwytu obrotowego i umożliwia odkręcenie go ręką.

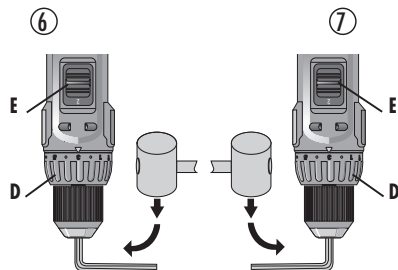

Montaż uchwytu obrotowego (rys. 7).

Przykręcić ręcznie uchwyt obrotowy maksymalnie mocno (gwint lewoskrętny). Mocno dokręcić wkręt. Zaciśnąć uchwyt obrotowy na krótszej końcówce sześciokątnego klucza imbusowego 6,4 mm lub większego (poza zestawem) i drewnianym pobijakiem uderzać dłuższą końcówką klucza w kierunku ruchu wskazówek zegara, zgodnie z rysunkiem. Ponownie dokręcić wkręt w kierunku przeciwnym do ruchu wskazówek zegara.

⚠ OSTRZEŻENIE: Aby ograniczyć ryzyko poważnych obrażeń, przed rozpoczęciem regulacji lub wyjmowaniem/zakładaniem końcówek lub akcesoriów ustawić przełącznik kierunku do przodu/wstecz w położeniu blokady lub wyłączyć narzędzie i odłączyć akumulator.

Wiercenie (rys. 2)

⚠ OSTRZEŻENIE: Aby ograniczyć ryzyko poważnych obrażeń, przed rozpoczęciem regulacji lub wyjmowaniem/zakładaniem końcówek lub akcesoriów wyłączyć narzędzie i odłączyć zasilanie.

Prawidłowe ułożenie rąk (rys. 2.8)

⚠ OSTRZEŻENIE: Aby ograniczyć ryzyko poważnych obrażeń, **ZAWSZE** stosować prawidłowe ułożenie rąk, zgodnie z rysunkiem.

⚠ OSTRZEŻENIE: Aby kontrolować reakcję obrotową narzędzia trzymać je mocno obydwoма rękami. W przypadku modelu niewyposażonego w uchwyt boczny, chwycić jedną ręką za rękojeść (I), a drugą za akumulator (H).



⚠ OSTRZEŻENIE: Aby ograniczyć ryzyko poważnych obrażeń, **ZAWSZE** sprawdzać, czy obrabiany element jest pewnie zakotwiony lub zamocowany. Podczas wiercenia w cienkim materiale, stosować podkładkę z drewnianego klocka, by zapobiec uszkodzeniu materiału. Aby wykonać wiercenie, ustawić pierścień (D) na symbolu wiertha. Aby dostosować prędkość i moment obrotowy do planowanej czynności, za pomocą przełącznika biegów (E) wybrać żądany zakres prędkość/moment obrotowy.

- 1 Używać wyłącznie ostrych wiertel. Do DREWNA, stosować wiertła kręte, wiertła piórkowe lub piły walcowe. Do METALU, stosować wiertła ze stali szybkoobrotowej (HSS), wiertła kręte lub piły walcowe.
- 2 Zawsze dociskać narzędzie w osi wiertła. Stosować docisk wystarczający, by wiertło wierciło, ale nie dociskać zbyt mocno, by nie zablokować silnika ani nie zgąć wiertła.
- 3 Aby kontrolować reakcję obrotową narzędzia trzymać je mocno obydwoма rękami.

⚠ OSTRZEŻENIE: Wiertarka może się zablokować z powodu przeciężenia, wywołując gwałtowną reakcję obrotową. Zawsze być przygotowanym na zablokowanie. Aby kontrolować reakcję obrotową wiertarki i uniknąć obrażeń, trzymać ją mocno obydwoма rękami.

- 4 **JEŻELI WIERTARKA ZABLOKUJE SIĘ**, przyczyną jest zazwyczaj przeciążenie lub nieprawidłowe użycie. **NATYCHMIAST ZWOLNIĆ SPUST**, wyjąć wiertło z otworu i określić przyczynę zablokowania. **NIE PRÓBOWAĆ URUCHOMIĆ ZABLOKOWANEJ WIERTARKI NACISKAJĄC I ZWALNIAJĄC SPUST – MOŻE TO SPOWODOWAĆ USZKODZENIE WIERTARKI.**
- 5 Aby zminimalizować możliwość blokady lub przełamania materiału, zmniejszyć docisk wiertarki i uwolnić wiertło z ostatnio wykonanego fragmentu otworu.
- 6 Podczas wyciągania wiertła z wywierconego otworu, pozostawić pracujący silnik. Pomaga to w zapobieganiu utknięciu.
- 7 W przypadku wiertarek o zmiennej prędkości, nie ma potrzeby punktowania środka otworu przed rozpoczęciem wiercenia. Użyć niskiej prędkości do rozpoczęcia otworu, a następnie zwiększyć prędkość wciskając mocniej spust, kiedy otwór jest na tyle głęboki, że można wiercić bez ryzyka wyskoczenia wiertła.

DANE TECHNICZNE

Referencja	Wielkość uchwytu obrotowego	Poziom hałas				Poziom wibracji m/s ²	
		Ciśnienie dB(A)		Moc dB(A)			
	in		k*		k*		k**
CL3.P10J	3/8	65	3	76	3	2,5	1,5

Referencja	Obroty biegu jałowego	Waga	Wymiary
	obr./min	kg	mm
CL3.P10J	1500	1,1	194 X 27 X 178

* k = niepewność pomiaru w dB

** k = niepewność pomiaru w m/s²

Używanie narzędzia jako wkrętarki (rys. 2)

Aby dostosować prędkość i moment obrotowy do planowanej czynności, za pomocą dwupozycyjnego przełącznika biegów (E) u góry narzędzia wybrać żądany zakres prędkość/moment obrotowy. Włożyć wybraną końcówkę do uchwytu obrotowego (F) w taki sam sposób jak wiertło. Wykonać kilka prób na elementach niepotrzebnych lub w miejscach niewidocznych, celem określenia prawidłowego położenia pierścienia regulacyjnego (D). Aby uniknąć uszkodzenia obrabianego elementu lub łącznika, rozpocząć zawsze z niższym momentem dokręcania, a następnie zwiększać go.

MAKSYMALNE ZALECANE WIELKOŚCI

	Bieg niski (1)	Bieg wysoki (2)
WIERTŁA, WIERCENIE W METALU	1/4" (6.35 mm)	1/8" (3.18 mm)
DREWNO, ŚWIDRY PŁASKIE	3/4" (19.05 mm)	1/2" (12.7 mm)
PIŁY WALCOWE	3/4" (19.05 mm)	5/8" (15.88 mm)

Konserwacja

Elektronarzędzie FACOM jest przeznaczone do długiej pracy przy minimalnej konserwacji. Stała zadowolająca praca zależy od prawidłowej dbałości o narzędzie i jego regularnego czyszczenia.

⚠️ OSTRZEŻENIE: Aby zmniejszyć ryzyko poważnych obrażeń, przed regulacją narzędzia lub demontażem/montażem końcówek lub akcesoriów, ustawić przełącznik przód/tył w położeniu zablokowanym lub wyłączyć narzędzie i odłączyć akumulator.

Smarowanie

Elektronarzędzie nie wymaga dodatkowego smarowania.

Czyszczenie

⚠️ OSTRZEŻENIE: Nigdy nie używać rozpuszczalników ani ściernych środków chemicznych do czyszczenia niemetalowych elementów narzędzia. Substancje te mogą osłabić tworzywa sztuczne stosowane do tych części. Używać wyłącznie szmatki zwilżonej wodą i łagodnego mydła. Nie dopuszczać, by do wnętrza narzędzia dostała się jakakolwiek ciecz; nigdy nie zanurzać żadnej części narzędzia w cieczy.

Instrukcja czyszczenia ładowarki

⚠️ OSTRZEŻENIE: Zagrożenie porażeniem. Przed czyszczeniem, wyłączyc ładowarkę z gniazda. Zewnętrzne części ładowarki mogą być czyszczone z zabrudzeń i smarów za pomocą szmatki lub miękkiej szczotki niemetalowej. Nie stosować wody ani innych środków czyszczących.

Akcesoria

⚠️ OSTRZEŻENIE: Ponieważ akcesoria inne, niż oferowane przez FACOM nie zostały przetestowane z produktem, używanie takich akcesoriów z narzędziem może być niebezpieczne. Aby zmniejszyć ryzyko odniesienia obrażeń, z produktem należy używać wyłącznie akcesoriów zalecanych przez FACOM.

Dodatkowe informacje na temat odpowiednich akcesoriów można uzyskać u sprzedawcy.

⚠️ OSTRZEŻENIE: używać wyłącznie akcesoriów udarowych. Inne akcesoria mogą pękać i stwarzać zagrożenie. Przed użyciem sprawdzić akcesoria pod kątem pęknięć.

Naprawy

Ładowarka i akumulator nie wymagają obsługi. Wewnątrz ładowarki i akumulatora nie ma części, które wymagają obsługi. Aby zapewnić BEZPIECZEŃSTWO i NIEZAWODNOŚĆ produktu, naprawy, konserwacja i regulacje (w tym sprawdzanie i wymiana szczotek) powinny być wykonywane przez autoryzowany serwis FACOM lub innych wykwalifikowanych pracowników serwisowych. Zawsze stosować identyczne części zamienne.

Ochrona środowiska

UTYLIZACJA PRODUKTU

Szanowni klienci,

Jeśli zajdzie konieczność utylizacji tego produktu należy pamiętać, że wiele z jego części zawiera cenne materiały, które mogą być poddane recyklingowi.

Nie należy wyrzucać produktu do śmieci z innymi odpadami, lecz skonsultować się z lokalnymi władzami i uzyskać informacje o zakładach recyklingowych znajdujących się w pobliżu.



Oddzielna zbiórka zużytych produktów i opakowań umożliwia recykling i ponowne wykorzystanie materiałów. Ponowne wykorzystanie materiałów z recyklingu pomaga w ograniczeniu zanieczyszczenia środowiska i zmniejsza zapotrzebowanie na nowe surowce.

Akumulatory z możliwością ładowania



Ten akumulator o dużej żywotności należy ładować, kiedy nie zapewnia wystarczającej mocy do prac, które wcześniej wykonywane były z łatwością. Po zakończeniu eksploatacji należy go poddać utylizacji z należąca troską o środowisko.

- Całkowicie rozładować akumulator i wyjąć go z narzędzia.
- Ogniwa Li-Ion nadają się do recyklingu. Należy oddać je sprzedawcy lub w lokalnym ośrodku zbiórki odpadów. Oddane akumulatory zostaną poddane recyklingowi lub prawidłowo zutylizowane.

Obsługa posprzedażna

- W przypadku jakichkolwiek pytań lub konieczności interwencji przy urządzeniu należy skontaktować się z dystrybutorem FACOM.

Gwarancja

Elektronarzędzia FACOM są objęte 24-miesięczną gwarancją począwszy od daty zakupu na wszelkie usterki lub wady produkcyjne.

Akcesoria FACOM lub części ulegające zużyciu, ładowarka i akumulatory są objęte gwarancją wymaganą prawem.

Gwarancja nie obejmuje następujących przypadków: normalne zużycie, nieprzestrzeganie instrukcji obsługi i zasad bezpieczeństwa, niekonwencjonalne lub niezgodne z przeznaczeniem używanie narzędzia, przeciążanie narzędzia, brak serwisu lub konserwacji, przedostanie się ciał obcych do wnętrza, rozmontowanie lub modyfikacja narzędzia, ślady uderzeń (wgłębienia, pęknięcia lub uszkodzone pokrywy), używanie akcesoriów niskiej jakości lub niezgodnych.

Aby skorzystać z gwarancji należy dostarczyć: narzędzie z jego numerem seryjnym oraz czytelną oryginalną fakturę określającą produkt i datę jego zakupu.

Szczegółowe warunki stosowania gwarancji: zapytać dystrybutora.

ŚWIADECTWO ZGODNOŚCI CE

MY, FACOM S.A.S., 6/8 RUE GUSTAVE EIFFEL - BP 99 - 91 423 MORANGIS CEDEX FRANCE, OŚWIADCZAMY NA WŁASNĄ
ODPOWIEDZIALNOŚĆ, ŻE PRODUKT **CL3.P10J - WIERTARKA (10 MM) 10,8 V - 3/8 ''** MARKI **FACOM**
- JEST ZGODNA Z POSTANOWIENIAMI DYREKTYWY « MASZYNY » 2006/42/CE, EN60745-1, EN60745-2-2, EN60745-2-1
- ZGODNE Z DYREKTYWĄ 2004/108/WE, 2011/65/UE



A handwritten signature in black ink, appearing to read 'E. MIN', is written over a horizontal line.

E. MIN







20.10.2013

DYREKTOR DS. JAKOŚCI FACOM



Definitioner: Sikkerhedsanvisninger

De nedenfor anførte definitioner beskriver, hvor alvorligt hvert signalord er. Læs venligst manualen og vær opmærksom på disse symboler.

-  **FARE:** Indikerer en umiddelbart farlig situation, som, hvis den ikke undgås, **vil have dødelig udgang eller alvorlig kvæstelse til følge.**
-  **ADVARSEL:** Indikerer en potentielt farlig situation, som, hvis den ikke undgås, **kan have dødelig udgang eller alvorlig kvæstelse til følge.**
-  **ADVARSEL:** Indikerer en potentielt farlig situation, som, hvis den ikke undgås, **muligvis kan føre til mindre eller middelsvære kvæstelser.**
-  **BEMÆRK:** Indikerer en praksis, **er ikke relateres til personskaade**, som, hvis den ikke undgås, **kan føre til skade på ting.**
-  Betegner risiko for elektrisk stød
-  Betegner risiko for brand
-  **ADVARSEL:** Læs denne vejledning for derved at mindske risikoen for tilskadekomst.

Generelle sikkerhedsadvarsler for elværktøj

-  **ADVARSEL:** Læs alle sikkerhedsadvarsler og alle instruktioner. Manglende overholdelse af advarsler og instruktioner kan føre til elektrisk stød, brand og/eller alvorlige kvæstelser.

OPBEVAR ALLE ADVARSLER OG INSTRUKTIONER FOR FREMTIDIG BRUG

Betegnelsen "elværktøj" i advarslerne henviser til dit elværktøj, der får strømforsyning via ledning eller batteridrevne (ledningsfri) elværktøj.

1) Sikkerhed på arbejdsområdet

- a) **Arbejdsområdet skal holdes rent og være godt oplyst.** Rodede eller mørke områder indbyder til ulykker.
- b) **Anvend ikke elværktøj i eksplosive omgivelser, for eksempel hvor der er antændelige væsker, gasser eller støv.** Elværktøj laver gnister, som kan antænde støv eller damp.
- c) **Sorg for at børn og tilskuere holder sig i god afstand, når du betjener et elværktøj.** Bliver du distraheret, kan du miste kontrollen.

2) El-sikkerhed

- a) **Stik til elværktøj skal passe til strømudtaget. Et el-stik må aldrig ændres på nogen måde. Brug aldrig adapterstik sammen med jordet elværktøj.** Intakte stikpropper og matchende stikdåser nedsætter risikoen for elektrisk stød.
- b) **Undgå kropskontakt med jordede flader så som rør, radiatorer og køleskabe.** Der er en forhøjet risiko for elektrisk stød, hvis din krop har forbindelse med jord.
- c) **Udsæt ikke elværktøj for regn eller fugtige forhold.** Hvis der trænger vand ind i et elværktøj forhøjes risikoen for elektrisk stød.
- d) **Gør ikke skade på kablet. Bær aldrig i kablet, træk ikke i det. heller for at tage stikket ud af kontakten. Hold kablet borte fra varme, olie, skarpe kanter eller bevægelige dele.** Beskadigede eller sammensnoede ledninger øger risikoen for elektrisk stød.
- e) **Når du bruger et elværktøj udendørs, skal du anvende en forlængerledning til udendørs brug.** Bruger du et kabel til udendørs brug, nedsættes risikoen for elektrisk stød.
- f) **Hvis du ikke kan undgå at anvende et elværktøj i et fugtigt miljø, skal du bruge en en forsyning med reststrømsikring (RCD).** Bruger du RCD nedsættes risikoen for elektrisk stød.

3) Personlig sikkerhed

- a) **Vær altid på vagt, hold øje med det, du laver og brug sund fornuft, når du anvender et elværktøj. Undgå at bruge elværktøj, når du er træt eller under indflydelse af stoffer, alkohol eller medicin.** Et øjeblikvis uopmærksomhed, når du betjener et elværktøj, kan medføre alvorlig personskade.
- b) **Brug personlige værnemidler. Bær altid øjenværn.** Benyttes sikkerhedsudstyr, så som en støvmaske, skridsikre sikkerhedssko, sikkerhedshjelm eller høreværn, under passende forhold, kan disse mindske personskade.
- c) **Undgå at der sker uønsket start. Sorg for at kontakten er i off-positionen, før du tilslutter til en strømkilde og/eller batteripakke, opsamlers eller bærer værktøjet.** Hvis du bærer på et elværktøj, mens du holder fingeren på kontakten eller aktiverer det, hvis kontakten er slået til, indbyder du til en ulykke.
- d) **Fjern justeringsnøgler eller tænger før du tænder for elværktøjet.** En tang eller en nøgle, som sidder i en roterende del af elværktøjet kan resultere i personskade.
- e) **Forsøg ikke at række for langt. Sorg altid for godt fodfæste og balance.** Herved får du bedre kontrol over elværktøjet i uforudsete situationer.
- f) **Klæd dig korrekt. Brug ikke løstsiddende tøj eller smykker. Hold hår, tøj og handske borte fra bevægelige dele.** Løstsiddende tøj, smykker eller langt hår kan blive fanget af bevægelige dele.
- g) **Hvis der medfølger enheder, der tilsluttes støvsugning og -opsamling, skal disse monteres og bruges korrekt.** Bruges støvopsamling kan støvrelaterede risici minimeres.

4) Anvendelse og vedligehold af elværktøj

- a) **Undgå at forcere elværktøjet. Brug det elværktøj, der passer til opgaven.** Et passende elværktøj gør arbejdet bedre og sikrere med den hastighed, det er designet til.
- b) **Brug ikke elværktøjet, hvis det ikke kan tændes eller slukkes med kontakten.** Et elværktøj, der ikke kan styres med kontakten er farligt, og skal repareres.
- c) **Fjern stikproppen fra stømforsyningen og/eller batteripakken fra elværktøjet, før du foretager ændringer, skifter tilbehør, eller lægger elværktøjet fra dig.** Sådanne forholdsregler nedsætter risikoen for at starte elværktøjet ved et uheld.
- d) **Elværktøj, der ikke er i brug, skal placeres uden for børns rækkevidde, og lad ikke personer, der ikke er bekendt med elværktøj eller disse instruktioner betjene elværktøjet.** Elværktøj er farligt i hænderne på uøvede brugere.
- e) **Vedligehold af elværktøj. Tjek justering af bevægelige dele, om de binder, om de er itu eller om der er andre forhold, der kan påvirke elværktøjets funktionsduelighed.** Hvis elværktøjet er beskadiget, skal det repareres før brug. Mange ulykker skyldes dårligt vedligeholdt elværktøj.
- f) **Hold skæreværktøj skarpt og rent.** Skæreværktøj, der holdes ved lige med skarpe klinger er mindre tilbøjelige til at binde og er nemmere at kontrollere.
- g) **Brug elværktøj, tilbehør og bits osv. i henhold til disse instruktioner, idet du tager højde for arbejdsforholdene og det arbejde, der skal udføres.** Brug af elværktøj til andre opgaver, end værktøjet er beregnet til, kan føre til en farlig situation.

5) Anvendelse og vedligehold af batteriværktøj

- a) **Genoplad kun med den oplader, som er anvist af producenten.** En oplader, der er velegnet til én type batteripakke, kan udgøre en antændelsesrisiko, hvis den bruges med en anden batteripakke.
- b) **Brug kun elværktøj sammen med en specifikt benævnt batteripakke.** Bruges en anden batteripakke, kan dette udgøre en risiko for skade eller antændelse.
- c) **Når batteripakken ikke er i brug, skal den opbevares i god afstand fra metalgenstande så som papirklips, mønter, nøgler, som, skruer eller andre små metalgenstande, som kan skabe forbindelse fra den ene pol til den anden.** Kortsluttes batteriets poler, kan der opstå forbrænding eller ild.
- d) **I tilfælde af misbrug kan der sprøjte væske ud fra batteriet Undgå berøring.** Hvis der forekommer utilsigtet berøring, skal der skylles med vand. Hvis væske kommer i kontakt med øjnene, skal der yderligere søges lægehjælp. Væske, der sprøjter ud af batteriet, kan give irritation eller forbrænding.

6) Service

- a) **Lad dit elværktøj servicere af en faguddannet reparatør, som kun bruger originale/identiske reservedele.** Derved bevares elværktøjets sikkerhed.

Sikkerhedsregler for skrue/boremaskiner

- Brug høreværn sammen med slagboremaskiner. Støjksporing kan give høreskader.
- **Brug de hjælpehåndtag, der leveres med værktøjet.** Kontroltab kan føre til personskade.
- **Hold på elværktøjet på de isolerede greb, når der udføres et job, hvor befæstelsen risikerer at berøre skjulte ledninger.** Befæstelser, der berører en strømførende ledning kan gøre de eksponerede metaldele i elværktøjet strømførende, og kan

give operatøren et elektrisk stød.

- **Brug klamper eller andre praktiske måder til sikring og støtte af emnet på en stabil flade.** Det er ikke stabilt at holde emnet i hånden eller støtte det mod kroppen og kan medføre tab af kontrol.
- **Luftventiler dækker ofte bevægelige dele, og bør undgås.** Løstsiddende tøj, smykker eller langt hår kan blive fanget af bevægelige dele.

Følgerisici

På trods af anvendelsen af relevante sikkerhedsbestemmelser og implementeringen af sikkerhedsanordninger, kan visse følgerisici ikke undgås. Det er:

- Hørenedsættelse.
- Risiko for personskade på grund af luftbårne partikler;
- Risiko for forbrænding, når tilbehør bliver varmt under brug.
- Risiko for personskade på grund af langvarigt brug.

⚠ ADVARSEL: Brug **ALTID** beskyttelsesbriller. Almindelige briller er **IKKE** beskyttelsesbriller. Brug også ansigts- eller støvmaske, hvis der udvikles støv under skærearbejdet. BRUG ALTID GODKENDT SIKKERHEDSUDSTYR.

⚠ ADVARSEL: Der udvikles altid støv ved slibning, savning, formaling, boring og andre konstruktionsaktiviteter indeholder kemikalier, der er kendte kræftfremkaldere, der kan give fosterskader eller anden skade på forplantningsevnen. Nogle eksempler på disse kemikalier er:







- bly fra blybaseret maling,
- krystallinske silikater fra mursten og cement og andre byggeprodukter, samt
- arsenik og krom fra kemisk behandlet tømmer (CCA).

Din risiko for sådan eksponering varierer i forhold til, hvor ofte du udfører denne type arbejde. For at nedsætte din eksponering for disse kemikalier, skal du arbejde i et miljø med god udluftning, og arbejde med sikkerhedsgodkendt udstyr, så som støvmasker, der er designet specielt til at filtrere mikroskopiske partikler.

• **Undgå langvarig kontakt med støv fra slibning, savning, formaling, boring og andre bygningsmæssige jobs.** Brug sikkerhedsbeklædning og afvask eksponerede områder med sæbe og vand. Hvis du lader støv komme ind i mund eller øjne, eller at lagre sig på huden, kan det fremme optagelsen af skadelige kemikalier.

⚠ ADVARSEL: Når værktøjet ikke er i brug, skal det lægges på siden på en stabil flade, hvor det ikke udgør en snuble- eller faldrisiko. Noget elværktøj med store batteripakker kan stå op på batteripakken, men de væltes nemt omkuld.

- Mærkaten på dit værktøj indeholder muligvis følgende symboler. Symbolerne og definitionen af dem ses herefter:

V	volt	W	watt
Hz	hertz		vekselstrøm
min	minutter		vekselstrøm eller direkte strøm
	direkte strøm	no	hastighed uden opladning
	Klasse I konstruktion (jordet)		jordpol
	Klasse II konstruktion (dobbelt isoleret)		sikkerheds advarselssymbol
.../min	pr. minut	RPM	omdrejninger i minuttet
IPM	slag pr. minut	BPM	takter i minuttet
A	ampere		

Vigtig sikkerhedsinstruktion for alle batteripakker

Når du bestiller en ny batteripakke, skal du sørge for at inkludere katalognummer og spænding. Batteripakken er ikke fuldt opladet, når den tages ud af æsken. Før du tager batteripakken og opladeren i brug, skal du læse de nedenstående sikkerhedsforskrifter. Følg dernæst de beskrevne lade procedurer.

LÆS ALLE INSTRUKTIONERNE

- **Undgå at oplade elværktøj eller bruge batteripakker i eksplosive omgivelser, for eksempel hvor der er antændelige væsker, gasser eller støv.** Støv og damp kan blive antændt under isætning eller fjernelse af batteripakken fra opladeren.
- **Forcéér ALDRIG batteripakken ind i opladeren. Batteripakken MÅ IKKE under nogen omstændigheder modificeres for at få den til at passe ind i en ikke-kompatibel lader, da batteripakken kan gå itu og derved forårsage alvorlig personskade.**

- Brug kun opladere fra FACOM til opladning af batteripakkerne.
- **MÅ IKKE** oversprøjtes eller nedsænkes i vand eller andre væsker.
- **Værktøjet og batteripakken må hverken bruges eller opbevares på steder, hvor temperaturen når eller kommer over 40 °C (105 °F) (for eksempel i udhuse eller metalbygninger om sommeren).**
- For at opnå det bedste resultat, skal batteripakken være fuldt opladet før brug.

⚠ ADVARSEL: Brandfare Forsøg aldrig at åbne batteripakken uanset af hvilken grund. Hvis batteripakken klemmes eller beskadiges, må den ikke sættes i opladeren. Batteripakken må ikke klemmes, tabes eller på anden måde beskadiges. Brug ikke en batteripakke eller oplader, der har været udsat for et hårdt slag, har været tabt, kørt over eller beskadiget på anden måde (fx perforeret af et søm, slået med en hammer eller trådt på). Beskadigede batteripakker skal returneres til en genbrugsstation for genanvendelse.

⚠ ADVARSEL: Brandfare Batterier må ikke opbevares eller bæres, så metalgenstande kan komme i berøring med batteriets eksponerede poler. For eksempel må du ikke lægge et batteri i et forklæde, i en lomme, i værktøjskasser, udstyræsker, skuffer, osv. hvor der er løse søm, skrueer, nøgler, osv. **Transport af batterier kan muligvis forårsage brand, hvis polerne utilsigtet kommer i kontakt med ledere, så som nøgler, monter, håndværktøj og tilsvarende.**

⚠ ADVARSEL: Når værktøjet ikke er i brug, skal det lægges på siden på en stabil flade, hvor det ikke udgør en snuble- eller faldrisiko. Noget elværktøj med store batteripakker kan stå op på batteripakken, men de væltes nemt omkuld.

BEMÆRK: Opbevar ikke batteripakker i et værktøj, hvor afbryderen er tændt. Der må ikke sættes tape over en afbryder, der er i ON.

Specifikke sikkerhedsinstruktioner for lithium-ion (li-ion)

- **Batteripakken må ikke brændes, selv om den er alvorligt beskadiget eller helt opbrugt.** Batteripakken kan eksplodere under brænding. Toksiske gasser og materialer dannes, når lithium-ion batteripakker brændes.
- **Hvis indholdet af batteriet kommer i kontakt med huden, skal den straks afvaskes med mild sæbe og vand.** Hvis du får batterivæske i øjnene, skal du holde øjet åbent og vaske det med rindende vand i 15 minutter eller indtil irritationen ophører. Hvis det er nødvendigt at søge lægehjælp, er batteriet sammensat af en blanding af flydende organiske kulstoffer og lithiumsalte.
- **Indholdet i en åbnet battericelle kan give åndedrætsbesvær.** Sørg for frisk luft. Hvis symptomerne er vedvarende, skal der søges lægehjælp.

⚠ ADVARSEL: Forbrændingsfare. Batterivæsken kan være antændelig, hvis den udsættes for gnister eller åben ild.

Vigtig sikkerhedsinstruktion for alle batteriopladere

OPBEVAR DISSE INSTRUKTIONER: Denne vejledning indeholder vigtige sikkerheds- og brugsvejledninger for batteriopladere.

- Før opladeren tages i brug, skal du læse alle instruktioner og advarselsmærker på opladeren, batteripakken og det produkt, hvor batteripakken bruges.

⚠ ADVARSEL: Fare for stød. Der må ikke trænge væske ind i laderen. Det kan give elektrisk stød.

⚠ ADVARSEL: Forbrændingsfare. For at nedsætte faren for skade, må du kun oplade FACOM genopladelige batterier. Andre batterityper kan bryde og dermed forårsage personskade og anden skade.

⚠ ADVARSEL: Børn skal være under opsyn for at sikre, at de ikke leger med apparatet.

BEMÆRK: Under visse omstændigheder, når laderen er sat i strømforsyningen, kan den kortslutte på grund af fremmedlegemer. Fremmedlegemer med lederegenskaber så som, men ikke begrænset til, slibestøv, metalspån, ståluld, aluminiumsfolie og ophobning af metalpartikler, må ikke komme i nærheden af opladerens batterirum. Tag altid opladeren ud af strømforsyningsstikket, når der ikke er et batteri i hulrummet. Tag opladeren ud af stikket, før du forsøger at rengøre den.

- **Forsøg IKKE på at oplade batteripakken med andre opladere end dem, der er nævnt i denne vejledning.** Oplader og batteripakker er specifikt designet til at fungere sammen.
- **Disse ladere er ikke beregnet til anden brug end opladning af FACOM genopladelige batterier.** Enhver anden anvendelse kan medføre risiko for brand, elektrisk stød eller dødbringende elektrisk stød.
- **Opladeren må ikke udsættes for regn eller sne.**
- **Træk ud i stikket og ikke i ledningen, når opladeren afbrydes.** På den måde nedsættes risikoen for at beskadige stik og ledning.
- **Sørg for at ledningen er placeret således, at der ikke trædes på den, man ikke snubler over den, eller den på anden måde udsættes for skade eller stress.**
- **Brug kun forlængerledning, hvis det er strengt nødvendigt.** Bruges en uegnet forlængerledning, kan dette medføre risiko for brand, elektrisk stød eller dødbringende elektrisk stød.
- **Når du bruger et elværktøj udendørs, skal du anvende en forlængerledning til udendørs brug.** Bruger du et kabel til udendørs brug, nedsættes risikoen for elektrisk stød.

- **Opladerens ventilationshuller må ikke blokeres.** Ventilationshullerne sidder på toppen og siderne af opladeren. Placer opladeren i god afstand fra en varmekilde.
- **Brug ikke opladeren, hvis ledning eller stik er beskadiget** - få dem straks udskiftet.
- **Brug ikke opladeren, hvis den har været udsat for et hårdt slag, har været tabt eller på anden måde beskadiget.** Tag den med til et autoriseret reparationsværksted.
- **Opladeren må ikke skilles ad. Tag den med til et autoriseret reparationsværksted, hvis den skal efterses eller repareres.** Hvis den samles forkert, kan det medføre risiko for elektrisk stød, dødbringende elektrisk stød eller brand.
- Hvis ledningen til strømforsyningen, skal ledningen straks udskiftes af producenten, dennes servicemand eller en tilsvarende kvalificeret person, således at enhver fare forhindres.
- **Fjern opladeren fra strømdudtaget, før du går i gang med rensning.** Herved nedsættes risikoen for elektrisk stød. Denne risiko nedsættes ikke ved at fjerne batteripakken.
- Forsøg **ALDRIG** at forbinde 2 opladere med hinanden.
- **Opladeren er designet til at arbejde med standard 230V (220V) strømforsyning.** Forsøg ikke at bruge den til nogen anden spænding. Dette er dog ikke gældende for den mobile oplader.

OPBEVAR DISSE INSTRUKTIONER

Opladere

Denne oplader kræver ingen justering og er designet til at være så nem som muligt at betjene.

Fremgangsmåde for opladning (Fig.1)

1. Tilslut laderen i et egnet strømdudtag før batteripakken sættes i.
2. Sæt batteripakken (H) i laderen som vist på Figur 1 idet du sikrer dig, at pakken er helt på plads i opladeren. Det røde (lade) lys blinker kontinuerligt og viser, at ladeprocessen er begyndt.
3. Når opladningen er slut vises det ved at det røde lys forbliver TÆNDT (ON) konstant. Pakken er nu fuldt opladet og kan bruges med det samme eller efterlades i opladeren.

BEMÆRK: For at sikre maksimal ydelse og levetid for Li-Ion batterier, skal pakken være fuldt opladet, før den tages i brug første gang.

①

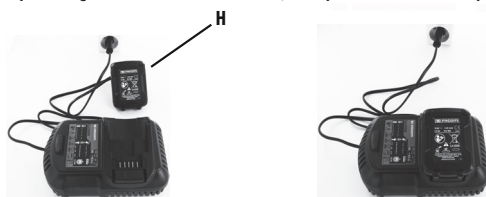

Kontrollys betjening



PAKKEN LADER



PAKKEN FULD T OPLADET



VARM/KOLD FORSINKELSE



PROBLEM PAKKE ELLER LADER



PROBLEM STRØMFORSYNING

Ladeindikatorer

Nogle ladere er designet, så de identificerer visse problemer, der kan opstå i batteripakker. Problemerne vises ved at det røde lys blinker med hurtige blink. Hvis det forekommer, skal batteripakken sættes i opladeren igen. Hvis problemet er vedholdende, prøv med en anden batteripakke for at konstatere, om laderen er i orden. Hvis den nye pakke oplades korrekt, er den første pakke defekt, og skal returneres til et reparationscenter eller et andet genbrugscenter. Hvis den nye batteripakke fremkalder den samme fejlindikation som den første, skal opladeren testes på et autoriseret serviceværksted.

Varm/kold forsinkelse

Nogle ladere har en varm/kold forsinkelses funktion: Når laderen registrerer et varmt batteri, starter den automatisk en 'varm-pakke-forsinkelse' og forsinker ladningen, indtil batteriet er kølet ned. Når batteriet er kølet ned, skifter laderen automatisk til ladefunktionen. Denne funktion sikrer den bedst mulige batterilevetid.

Det røde lys blinker med lange og korte blink, når laderen er i funktionen varm/kold forsinkelse.

Når batteripakken efterlades i opladeren

Opladeren og batteripakken kan efterlades forbundet, mens ladeindikatoren viser 'pakke opladet'.

Svage batteripakker: Svage batteripakker fungerer fortsat, men man må ikke forvente at de yder så meget arbejde.

Defekte batteripakker: Denne oplader oplader ikke defekte batteripakker. Opladeren vil vise, at batteripakken er defekt ved ikke at lyse op eller vise problem ved pakke eller lader.

Note: Dette kan også betyde, at der er et problem med en oplader.

Vigtige noter om opladning

1. Man får den længste levetid og den bedste ydelse, hvis batteripakken oplades, når temperaturen er mellem 18–24 °C (65 °F og 75 °F). Oplad IKKE batteripakken ved en lufttemperatur under +4.5 °C (+40 °F), eller over +40.5 °C (+105 °F). Dette er vigtigt og kan afværge alvorlig skade på batteripakken.
2. Oplader og batteripakke kan blive varm at røre ved, under opladningen. Dette er almindeligt og betyder ikke, at der er et problem. For at lette afkøling af batteripakken efter brug, bør oplader eller batteripakke ikke placeres i et varmt miljø, for eksempel i et metalskur eller en uisoleret skurvogn.
3. En kold batteripakke oplader ved ca. den halve hastighed, af en varm batteripakke. Batteripakken oplader med denne lavere styrke gennem hele opladningen, og selv om batteriet bliver varmt, vender det ikke tilbage til maksimal opladningsstyrke.
4. Hvis batteripakken ikke oplader korrekt:
 - a. Tjek om stikkontakten fungerer ved at sætte en lampe eller en anden elektrisk enhed i;
 - b. Tjek om stikkontakten er tilsluttet en lysafbryder, som slukker for strømmen, når lyset slukkes;
 - c. Flyt opladeren og batteripakken til et sted, hvor lufttemperaturen er omkring 18–24 °C (65 °F–75 °F);
 - d. Hvis der stadig er problemer med opladningen, skal du tage værktøjet, batteripakken og opladeren med til dit lokale værksted.
5. Batteripakken skal genoplades, når den ikke længere yder tilstrækkelig energi til de opgaver, der tidligere blev udført uden vanskelighed. BLIV IKKE VED med at bruge det under disse forhold. Følg fremgangsmåden til opladning. Du kan også oplade en delvist opbrugt pakke, når du ønsker det, uden at det påvirker batteripakken negativt.
6. Fremmedlegemer med lederegenskaber så som, men ikke begrænset til, slibestøv, metalspåner, ståluld, aluminiumsfolie og ophobning af metalpartikler, må ikke komme i nærheden af opladerens batterirum. Tag altid opladeren ud af strømforsyningsstikket, når der ikke er et batteri i hulrummet. Tag opladeren ud af stikket, før du forsøger at rengøre den.
7. Du må ikke fryse opladeren eller nedsænke den i vand eller andre væsker.

⚠ ADVARSEL: Fare for stød. Der må ikke trænge væske ind i laderen. Det kan give elektrisk stød.

⚠ ADVARSEL: Forsøg aldrig at åbne batteripakken uanset af hvilken grund. Hvis batteripakkens plastkappe går i stykker eller revner, skal den sendes til en genbrugsstation.

Vigtig sikkerhedsinstruktion for alle batteripakker

Batteritype

CL3.P10J kører på 10.8 Volt batteripakker.

CL3.BA1015 batteriet kan bruges. Se tekniske data for yderligere information.

Opbevaringsråd

1. Det bedste opbevaringssted er koldt og tørt, og uden for direkte sollys eller ekstrem varme eller kulde. For optimal batteriydelse og -levetid, bør batteripakker opbevares ved rumtemperatur, når de ikke er i brug.
2. Ved opbevaring i længere tid anbefales det, at opbevare en fuldt opladet batteripakke køligt, og udtaget af opladeren, for det bedste resultat.

BEMÆRK: Batteripakker bør ikke være helt flade, når de lægges væk. Batteripakken skal genoplades før brug.

Mærkater på oplader og batteripakke



Læs brugsvejledningen for brug.



Batteri oplader.



Batteri opladt.



Forsinkelse ved varmt/koldt batteri.



Problem pakke eller oplader.



Problem ledningsnet.



Berør aldrig kontaktflader med strømførende genstande.



Beskadigede batteripakker må ikke oplades.



Må kun anvendes med FACOMBatteripakker, andre kan eksplodere og medføre person- og materielskader.



Må ikke udsættes for vand.



Defekte ledninger skal udskiftes omgående.



Oplad kun mellem 4 °C og 40 °C.



Tag hensyn til miljøet ved bortskaffelse af batteripakken.



Destruér ikke batteripakken.



Kan oplade Li-Ion-batteripakker.



Se Tekniske data vedrørende opladningstid.



Kun til indendørs brug.

OPBEVAR DISSE INSTRUKTIONER FOR FREMTIDIG BRUG

Beskrivelse (Fig. 2)

⚠ ADVARSEL: Der må aldrig foretages ændringer på et elværktøj eller dele. Person- eller tingsskade kan blive resultatet heraf.

A. Variabel hastighedsløserknap

B. Frem/tilbageknap

C. Arbejdslys

D. Momentjusteringsring

E. Gearskifter

F. Nøglefri spændepatrøn

G. Knap til batteriudløser

H. Batteripakke

I. Håndtag

②



Tilsigtet anvendelse

Denne bore/skruemaskine er designet til lette skrue- og borefunktioner.

MÅ IKKE bruges i fugtige omgivelser eller i nærheden af let antændelige væsker eller gasser. Denne bore/skruemaskine er et professionelt elværktøj.

LAD IKKE børn komme i kontakt med værktøjet. Der kræves overvågning, når uerfarne brugere betjener dette værktøj.

Dette produkt er ikke beregnet til brug af personer (herunder børn), med nedsat fysisk, sensorisk eller mental evne, eller som mangler erfaring og/eller viden eller træning med mindre de superviseres af en person, der har ansvaret for deres sikkerhed. Børn må aldrig lades alene i leg med dette produkt.

Elektrisk sikkerhed

Den elektriske motor er designet til én spænding alene. Tjek altid, om batteripakkens spænding svarer til spændingen på mærkepladen. Forvis dig også om, at opladerens spænding svarer til strømkildens.

- Din FACOM oplader er dobbelt isoleret i overensstemmelse med SD/EN 50335, hvorfor det ikke er nødvendigt med jordforbindelse. Hvis forsyningskablet bliver beskadiget, skal det udskiftes med et specielt udviklet kabel, der fås gennem FACOM's serviceorganisation.

Udskiftning af stikprop (kun Storbritannien og Irland)

Hvis der skal monteres et nyt stik:

- Bortskaf det gamle stik på sikker vis.
- Forbind den brune ledning til stikkets strømførende pol.
- Forbind den blå ledning til den neutrale pol.

⚠ ADVARSEL: Der må ikke laves forbindelse til jordpolen.

Følg monteringsinstruktionen, som medfølger stik af god kvalitet. Anbefalet sikring: 3A

Anvendelse af en forlængerledning

En forlængerledning bør kun bruges, hvis det er absolut nødvendigt. Brug en godkendt forlængerledning, der passer til strøm til din oplader. Minimum lederstørrelse er 1 mm² og den maksimale længde er 30 m.

Hvis du bruger en kabelrulle, skal kablet altid rulles helt ud.

Betjening

⚠ ADVARSEL: Vær altid opmærksom på sikkerhedsinstruktionerne og gældende regler.

⚠ ADVARSEL: For at nedsætte risikoen for alvorlig personskade, skal fremad/bagud knappen sættes i aflåst position, eller værktøjet skal afbrydes og batteripakken tages ud, for der foretages justeringer eller tilbehør fjernes/påsættes. En utilsigtet start kan medføre skader.

⚠ ADVARSEL: Brug kun FACOM batteripakke og opladere.

Installation og fjernelse af batteripakken (Fig. 4)

BEMÆRK: Sørg for at batteripakken er fuldt opladet.

For at montere batteripakken (H) i værktøjets håndtag, skal batteripakken rettes ind efter skinnerne indvendigt i værktøjets håndtag og skubbes på plads i håndtaget, indtil den sidder sikkert i værktøjet, så den ikke kan komme fri.

For at fjerne batteripakken fra værktøjet, trykkes på release knappen (G), og batteripakken trækkes ud af værktøjets håndtag. Sæt det i opladeren som beskrevet i afsnittet oplader i denne vejledning.

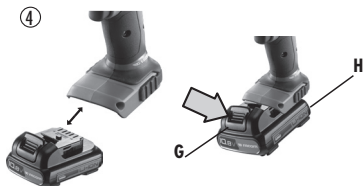

Udløserknop for variabel hastighed (Fig. 2)

For at tænde for værktøjet trykkes på udløserknappen (A). For at slukke for værktøjet trykkes på udløserknappen (A). Dit værktøj er udstyret med en bremse. Spændepatronen stopper, når udløserknappen er helt sluppet. Den variable hastighedsknap gør dig i stand til at vælge den bedste hastighed til en bestemt applikation. Jo mere dy trykker på knappen, des hurtigere kører værktøjet. For maksimal levetid for dit værktøj, bør du kun bruge den variable hastighed til start på huller eller befæstelser.

BEMÆRK: Det kan ikke anbefales at bruge den variable hastighed konstant. Det kan beskadige kontakten og bør undgås.

Frem/tilbage kontrolknop (Fig. 2)

En frem/tilbage knap (B) bestemmer værktøjets arbejdsretning og tjener også som låseknap. For at vælge rotation fremad skal udløserknappen slippes og frem/tilbage kontrolknappen på værktøjets højre side trykkes ned. For at vælge rotation tilbage skal frem/

tilbage kontrolknappen på værktøjets venstre side trykkes ned. Kontrolknappens midterposition låser værktøjet i OFF positionen. Når du vil skifte kontrolknappens position, skal du sikre, at udløserknappen er sluppet.

BEMÆRK: Første gang værktøjet bruges efter at der er skiftet rotationsretning, hører du måske et klik ved opstart. Dette er almindeligt og betyder ikke, at der er et problem.

Arbejdslys (Fig. 2)

Der er placeret et arbejdslys (C) momentjusteringsringen (D). Arbejdslyset aktiveres, når udløserknappen trykkes ned, og hvis denne forbliver trykket ned, fortsætter arbejdslyset med at lyse.

BEMÆRK: Arbejdslyset er til oplysning af den umiddelbare arbejdsflade og er ikke beregnet som et lygte.

Momentjusteringsring (Fig. 3)

Momentjusteringsringen (D) er tydeligt markeret med tal og et borebitsymbol. Ringen skal drejes indtil den har nået den ønskede placering øverst på værktøjet. Der er placeringsangivelser på ringen, så det ikke er nødvendigt at gætte sig frem, når der vælges et befæstelsesmoment. Jo højere værdi på ringen, des højere er momentet og des større er den befæstelse, der kan skrues. For at låse koblingen til boreoperationer, skal den flyttes til positionen for borebits.

BEMÆRK: Når der bore/skruemaskinen bruges til at bore huller med, skal du sikre, at momentjusteringsringen er sat, sådan at tegningen af boret befinder sig ud for midterlinjen øverst på værktøjet. Hvis du undlader dette, vil koblingen kunne glide, mens du forsøger at bore.



Dobbelt gearingsområde (Fig. 3)

Dobbeltgearingsfunktionen på din bore/skruemaskine gør det muligt at skifte gear og få større spænding. Lav hastighed, højt moment vælges ved at slukke for værktøjet og lade det standse helt. Gearskifteren (E) skubbes fremad (mod spændepatronen). Høj hastighed, lavt moment vælges ved at slukke for værktøjet, og lade det standse helt. Gearskifteren skubbes bagud (væk fra koblingen).

BEMÆRK: Der må ikke skiftes gear, mens værktøjet kører. Hvis du har problemer med at skifte gear, skal du sikre, at dobbelt-gear skiftet enten er skubbet helt frem eller helt bagud.

Nøglefri spændepatron med enkeltkappe (fig. 5)

Redskabet har en nøglefri spændepatron med en roterende kappe til betjening af spændepatronen med én hånd. For at sætte boret eller andet tilbehør i, skal disse trin følges.

1. Lås udløseren i OFF positionen som beskrevet tidligere.
2. Tag fat i spændepatrons sorte kappe med den ene hånd, og brug den anden til at sikre værktøjet med. Roter kappen mod uret så langt, at der er plads til det ønskede redskab.
3. Sæt redskabet ca. 3/4» (19 mm) ind i spændepatronen og spænd den sikkert ved at rotere dens kappe med uret med den ene hånd og holde fat om værktøjet med den anden. Dit værktøj er forsynet med et automatisk spindellås. Den gør, at du kan åbne og lukke spændepatronen med én hånd.

For at udløse redskabet, skal trin 2 ovenfor gentages.

ADVARSEL: Forsøg ikke på at stramme borebit (eller andre redskaber) ved at tage fat i den forreste del af spændepatronen og tænde for værktøjet on. Dette kan medføre skade på spændepatronen og personen kan komme til skade. Lås altid udløserkontakten, når der skal skiftes redskab.

Sørg for at stramme spændepatronen med den ene hånd på kappen, så du holder på værktøjet med den anden for at stramme bedst til.

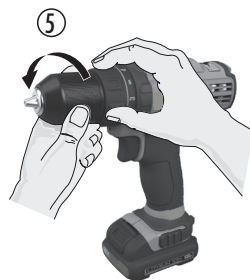

Sådan fjernes spændepatronen (Fig. 6)

Drej justeringsringen (D) om til «bore» positionen og gearskifteren (E) til position 1 (lav hastighed). Spænd spændepatronen omkring den korte ende af en unbrachonøgle (medfølger ikke) på mindst 1/4» (6,4 mm). Med en træhammer eller tilsvarende banks den lange ende med uret som vist. Dette får skruen inde i spændepatronen til at løsne sig. Åbn kæberne i spændepatronen helt, sæt Torx skruetrækkeren i forenden af spændepatronen mellem kæberne for at få greb i skruehovedet. Fjern skruen ved at dreje med uret (venstredrejet gevind). Placer unbrachonøglen i spændepatronen og spænd til som vist på figur 6. Med en træhammer eller tilsvarende gives nøglen et præcist slag i retning mod uret. Dette får spændepatronen til at løsne sig, så den kan skrues af med hånden.

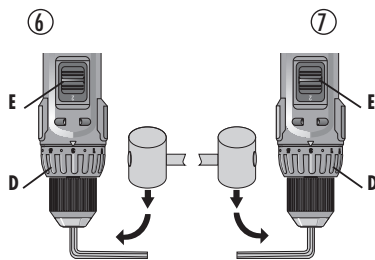

Sådan fjernes spændepartronen (Fig. 7)

Skru spændepartronen på med hånden, så langt det kan lade sig gøre, og sæt skruen i (venstreskåret gevind). Spænd skruen sikkert. Spænd spændepartronen omkring den korte ende af en mindst 1,4» (6,4 mm) stor sekskantnøgle (medfølger ikke), slå på den lange ende i retning med uret med en træhammer som vist. Spænd skruen igen ved at dreje mod uret.

⚠ ADVARSEL: For at nedsætte risikoen for alvorlig personskade, skal fremad/bagud knappen sættes i aflåst position, eller værktøjet skal afbrydes og batteripakken tages ud, før der foretages justeringer eller tilbehør fjernes/påsættes.

Boring (Fig. 2)

⚠ ADVARSEL: For at nedsætte risikoen for alvorlig personskade, skal der slukkes for redskabet, og det skal afbrydes fra strømforsyningen, før der foretages justeringer eller tilbehør fjernes eller monteres.

Korrekt håndposition (fig. 2, 8)

⚠ ADVARSEL: For at nedsætte risikoen for alvorlig personlig tilskadekomst, skal den viste håndstilling **ALTID** benyttes.

⚠ ADVARSEL: Hold værktøjet fast med begge hænder for at styre evt. vridning i boret, hvis modellen ikke er forsynet med et sidehåndtag, skal boret holdes med den ene hånd på håndtaget (I) og den anden på batteripakken (H).



⚠ ADVARSEL: For at nedsætte risikoen for personskade skal du **ALTID** at det, der arbejdes på, er fast forankret eller fastholdt. Hvis der børes i tyndt materiale, skal der bruges en træklods til hjælp for at undgå, at materialet bliver beskadiget. Drej ringen (D) til borebit symbolet, når du vil bore. Vælg den ønskede hastighed / momentområde ved hjælp af gearskifteren (E), således at hastighed og spænding matches i forhold til den planlagte handling.

1. Brug kun skarpe borebits. Til TRÆ bruges spiralborebits, spadebor eller hulsave. Til METAL bruges high-speed stål (HSS) spiralbor eller hulsave.
2. Påfør altid trykket i lige linje med boret. Tryk så meget, at boret bliver ved med at bide, men pres ikke så hårdt, at motoren hakker eller at boret bøjes.
3. Hold godt fast med begge hænder for at styre boremaskinen mod vridning.

⚠ ADVARSEL: Måske 'hakker' boremaskinen, hvis det er overbelastet, hvilket medfører et pludseligt vred. Vær altid forberedt på at de hakker. Hold godt fat om boremaskinen så du har kontrol over vridningen og undgår at komme til skade.

4. **HVIS BOREMASKINEN HAKKER**, er det som regel, fordi den er blevet overbelastet eller ikke brugt korrekt. **SLIP STRAKS UDLØSEREN**, fjern borebiten fra arbejdet og undersøg, hvorfor boremaskinen satte ud. **SLÅ IKKE UDLØSEREN TIL OG FRA I FØRSØG PÅ AT STARTE EN BOREMASKINE, DER ER STOPPET - DET KAN BESKADIGE DEN.**
5. For at undgå, at den hakker og sætter ud eller går gennem materialet, skal trykket på boremaskinen lettes, og boret lirkes igennem den sidste del af hullet.
6. Hold motoren i gang, når du trækker boret tilbage og ud af det borede hul. Derved undgås, at det sætter sig fast.
7. Med boremaskiner med variabel hastighed er det ikke nødvendigt at forbore det punkt, der skal børes. Start med at bore hullet ved lav hastighed og øg den ved at klemme hårdere på udløseren, når hullet dybt nok til at bore, uden at boret hopper ud.

SPECIFIKATIONER

Model	Belastning af spændepatron	Lydniveau				Vibrationsniveau m/s ²	
		Tryk dB(A)		Effekt dB(A)			
	in		k*		k*		k**
CL3.P10J	3/8	65	3	76	3	2,5	1,5

Model	Hastighed ubelastet	Vægt	Størrelse
	o/min	kg	mm
CL3.P10J	1500	1,1	194 X 27 X 178

* k = målesikkerhed i dB

** k = målesikkerhed i m/s²

Sådan bruges den som skruetrækker (Fig. 2)

Vælg den ønskede hastighed / momentområde ved hjælp af gearskifterens dobbeltområde (E) øverst på værktøjet, således at hastighed og spænding tilpasses den planlagte handling. Sæt det ønskede befæstelsestilbehør i spændepatronen (F) på samme måde som en borebit. Lav et par prøvekørsler på affald eller ikke synlige områder for at bestemme koblingsringens rette position (D). Start altid med den laveste momentindstilling og øg så til højere momentindstillinger for at undgå skade på arbejdsområdet eller befæstigelsen.

MAKSIMALE ANBEFALEDE BELASTNINGER

	Lavt område (1)	Højt område (2)
BITS, METALBORING	1/4" (6.35 mm)	1/8" (3.18 mm)
TRÆ, FLADBORING	3/4" (19.05 mm)	1/2" (12.7 mm)
HULSAVE	3/4" (19.05 mm)	5/8" (15.88 mm)

Vedligeholdelse

Dit FACOM elværktøj er designet til at fungere i lang tid med mindst muligt vedligehold. Jobs, der vedvarende giver tilfredshed, afhænger af god værktøjspleje og regelmæssig rengøring.

⚠ **ADVARSEL:** For at nedsætte risikoen for alvorlig personskade, skal fremad/bagud knappen sættes i aflåst position, eller værktøjet skal afbrydes og batteripakken tages ud, før der foretages justeringer eller tilbehør fjernes/påsættes.

Smøring

Dit elværktøj kræver ingen yderligere smøring.

Rengøring

⚠ **ADVARSEL:** Brug aldrig opløsningsmidler eller aggressive kemikalier til rengøring af dele af værktøjet, som ikke er af metal. Sådanne kemikalier kan svække de plastmaterialer, der er anvendt til disse dele. Brug en klud, der er fugtet med vand og lidt mild sæbe. Lad aldrig væsker trænge ind i værktøjet og nedsænk ikke dele af værktøjet i væske.

Instruktion til rengøring af oplader

⚠ **ADVARSEL:** Fare for stød. Fjern opladeren fra strømudtaget, før du går i gang med rengøring. Snavs og fedt kan fjernes fra opladerens yderside med en klud eller en børste, der ikke er af metal. Brug ikke vand eller andre rengøringsvæsker.

Tilbehør

⚠ **ADVARSEL:** Da tilbehør, som ikke tilbydes af FACOM ikke er blevet testet med dette produkt, kan det være forbundet med fare at anvende sådant tilbehør med dette værktøj. For at nedsætte risikoen for skade, bør kun tilbehør, der er anbefalet af FACOM anvendes sammen med dette produkt. Kontakt din forhandler for yderligere information om korrekt tilbehør.

Reparationer

Der foretages ikke reparationer på oplader og batteripakke. Der er ingen dele i opladeren eller batteripakken, der kræver service. For at sikre produktets SIKKERHED og PÅLIDELIGHED, bør reparationer, vedligehold og justeringer (herunder inspektion og udskiftning af børster) kun foretages af et autoriseret FACOM service center eller andet kvalificeret servicepersonel. Brug altid identiske reservedele.

Hensyn til miljøet

Særskilt bortskaffelse.

Dette produkt må ikke bortskaffes sammen med almindeligt husholdningsaffald.

Kære kunde, Genanvendelse af genbrugsmaterialer bidrager til at forhindre forurening af miljøet og reducerer behovet for råmaterialer. Lokale forskrifter muliggør i mange tilfælde særskilt bortskaffelse af specifikke produkter fra husholdningen ved kommunale affaldsdepoter.



Særlig indsamling af brugte produkter og emballage sikrer, at materialer kan recikleres og bruges igen. Genbrug af recirkulerede materialer er med til at undgå miljøforurening og nedsætter behovet for råstoffer.

Genopladelig batteripakke

Denne batteripakke med lang holdbarhed skal genoplades, når den ikke længere yder tilstrækkelig energi til de opgaver, tidligere blev udført uden vanskelighed. Når dets tekniske liv har nået sin afslutning, skal du skille dig af med det med tanke for vores miljø.



- Lad batteripakken blive helt flad, før du fjerner det fra værktøjet.
- Li-Ion battericeller kan genbruges. Tag dem men den til din forhandler eller den lokale genbrugsplads. De indsamlede batteripakker genbruges eller bortskaffes på god vis.

Aftersalgsservice

- For spørgsmål eller reparation op maskinen, skal du kontakte din FACOM distributør.

Garanti

FACOM elværktøj er garanteret i 24 måneder fra købsdatoen mod defekt eller fabriktionsfejl.

FACOM tilbehør og sliddele, oplader og batterier er dækket af en lovpligtig garanti.

Denne garanti dækker ikke følgende forhold: Normalt slid, manglende overholdelse af brugsvejledning og sikkerhedsforskrifter, usædvanlig brug eller misbrug af værktøjet, overbelastning af værktøjet, manglende service eller vedligeholdelse, indtrængning af fremmedlegemer, værktøj, der har været skilt ad eller modificeret, eller som udviser spor af slag (hak, revner eller brækkede hylstre...), anvendelse sammen med tilbehør af dårlig kvalitet eller inkompatibelt tilbehør.

For at benytte garantien skal følgende forelægges: Værktøjet med serienummer samt en læsbar og umarkeret original faktura, der viser produktet og købsdatoen.

For detaljerede betingelser for anvendelse af garantien: Ring til distributøren.

CE-OVERENSSTEMMELSESERKLÆRING

VI, FACOM S.A.S., 6/8 RUE GUSTAVE EIFFEL - BP 99 - 91 423 MORANGIS CEDEX FRANKRIG, ERKLÆRER HERMED PÅ EGET ANSVAR, AT PRODUKTET

CL3.P10J - 3/8" BOR (10 MM) 10,8V AF MÆRKET FACOM

— ER I OVERENSSTEMMELSE MED KRAVENE I MASKINDIREKTIVET 2006/42/CE, EN60745-1, EN60745-2-2, EN60745-2-1

— OVERHOLDER DIREKTIV 2004/108/EF, 2011/65/EF

E. MIN







20.10.2013
FACOM kvalitetschef





Ορισμοί: Κατευθυντήριες γραμμές ασφαλείας

Οι παρακάτω ορισμοί περιγράφουν το επίπεδο σφοδρότητας που αντιστοιχεί σε κάθε λέξη σηματοδότησης. Διαβάστε καλά αυτό το εγχειρίδιο και δώστε ιδιαίτερη προσοχή στα παρακάτω σύμβολα.

-  **ΚΙΝΔΥΝΟΣ:** Υποδεικνύει μία άμεση επικίνδυνη κατάσταση η οποία, εάν δεν αποφευχθεί, θα οδηγήσει σε θάνατο ή σοβαρό τραυματισμό.
-  **ΠΡΟΕΙΔΟΠΟΙΗΣΗ:** Υποδεικνύει μία ενδεχομένως επικίνδυνη κατάσταση η οποία, εάν δεν αποφευχθεί, θα οδηγήσει σε θάνατο ή σοβαρό τραυματισμό.
-  **ΠΡΟΣΟΧΗ:** Υποδεικνύει μία ενδεχομένως επικίνδυνη κατάσταση η οποία, εάν δεν αποφευχθεί, θα οδηγήσει σε μικρό ή μέτριο τραυματισμό.
- ΕΙΔΟΠΟΙΗΣΗ:** Υποδεικνύει μία πρακτική που δεν σχετίζεται με ατομικό τραυματισμό η οποία, εάν δεν αποφευχθεί, μπορεί να οδηγήσει σε φθορά υλικής περιουσίας.
-  Υποδεικνύει τον κίνδυνο ηλεκτροπληξίας
-  Υποδεικνύει τον κίνδυνο πυρκαγιάς
-  **ΠΡΟΕΙΔΟΠΟΙΗΣΗ:** Για τη μείωση του κινδύνου τραυματισμού, διαβάστε το εγχειρίδιο οδηγιών.

Γενικές προειδοποιήσεις ασφαλείας για μηχανικά εργαλεία

-  **ΠΡΟΕΙΔΟΠΟΙΗΣΗ! Διαβάστε όλες τις προειδοποιήσεις ασφαλείας και όλες τις οδηγίες.** Η μη τήρηση των προειδοποιήσεων και των οδηγιών μπορεί να οδηγήσει σε ηλεκτροπληξία, πυρκαγιά ή/και σοβαρό τραυματισμό.
ΑΠΟΘΗΚΕΥΣΤΕ ΟΛΕΣ ΤΙΣ ΠΡΟΕΙΔΟΠΟΙΗΣΕΙΣ ΚΑΙ ΟΔΗΓΙΕΣ ΓΙΑ ΜΕΛΛΟΝΤΙΚΗ ΑΝΑΦΟΡΑ
- Ο όρος “μηχανικό εργαλείο” στις προειδοποιήσεις αναφέρεται στα ηλεκτρικά (με καλώδιο) μηχανικά εργαλεία ή στα μηχανικά εργαλεία με μπαταρία (χωρίς καλώδιο).

1) Ασφάλεια στο χώρο εργασίας

- α) **Να διατηρείται καθαρό και καλά φωτισμένο το χώρο εργασίας.** Οι ακατάστατες ή σκοτεινές περιοχές προσελκύουν τα ατυχήματα.
- β) **Μη λειτουργείτε τα μηχανικά εργαλεία σε περιβάλλον με κίνδυνο έκρηξης, όπως σε περιπτώσεις παρουσίας εύφλεκτων υγρών, αερίων ή σκόνης.** Τα μηχανικά εργαλεία δημιουργούν σπινθήρες, οι οποίοι μπορεί να προκαλέσουν την ανάφλεξη της σκόνης ή των ατμών.
- γ) **Κρατήστε τα παιδιά και τους λοιπούς παρευρισκόμενους σε απόσταση κατά τη λειτουργία του μηχανικού εργαλείου.** Οι περισπασμοί μπορεί να σας κάνουν να χάσετε τον έλεγχο.

2) Ασφάλεια με ηλεκτρικό ρεύμα

- α) **Το φως τροφοδοσίας του μηχανικού εργαλείου θα πρέπει να ταιριάζει με την πρίζα παροχής ρεύματος. Μην κάνετε ποτέ τροποποιήσεις στο φως. Μην χρησιμοποιείτε αντάπτορες για το φως στα μηχανικά εργαλεία που διαθέτουν γείωση.** Η χρήση μη τροποποιημένων φics και αντίστοιχων πριζών παροχής θα μειώσει τον κίνδυνο ηλεκτροπληξίας.
- β) **Αποφύγετε την επαφή του σώματος με γειωμένες επιφάνειες, όπως σωλήνες, σώματα καλοριφέρ, πείδια και ψυγεία.** Ο κίνδυνος ηλεκτροπληξίας είναι αυξημένος εάν το σώμα σας είναι γειωμένο.
- γ) **Μην εκθέτετε τα μηχανικά εργαλεία στη βροχή και σε υγρές συνθήκες.** Το νερό που εισχωρεί στα μηχανικά εργαλεία θα αυξήσει τον κίνδυνο ηλεκτροπληξίας.
- δ) **Μην κακομεταχειρίζεστε το καλώδιο. Μην χρησιμοποιείτε ποτέ το καλώδιο του μηχανικού εργαλείου για μεταφορά, τράβηγμα ή αφαίρεση του φics από την πρίζα παροχής. Κρατήστε το καλώδιο μακριά από θερμότητα, λάδια, αιχμηρές επιφάνειες και κινούμενα μέρη.** Τα φθαρμένα ή μπλεγμένα καλώδια αυξάνουν τον κίνδυνο ηλεκτροπληξίας.
- ε) **Κατά τη χρήση του μηχανικού εργαλείου σε εξωτερικό χώρο, να χρησιμοποιείτε μία επέκταση καλωδίου κατάλληλη για εξωτερική χρήση.** Η χρήση καλωδίου κατάλληλου για εξωτερική χρήση, μειώνει τον κίνδυνο ηλεκτροπληξίας.
- στ) Εάν δεν μπορείτε να αποφύγετε τη χρήση του μηχανικού εργαλείου σε υγρό περιβάλλον, χρησιμοποιήστε μία προστατευόμενη παροχή με διάταξη προστασίας ρεύματος διαρροής (RCD). Η χρήση της RCD μειώνει τον κίνδυνο ηλεκτροπληξίας.

3) Ατομική ασφάλεια

- α) **Να είστε πάντοτε σε εγρήγορση, να προσέχετε τι κάνετε και να χρησιμοποιείτε την κοινή λογική κατά τη χρήση του μηχανικού εργαλείου. Μην χρησιμοποιείτε το μηχανικό εργαλείο όταν είστε κουρασμένοι ή κάτω από την επίρρηση ναρκωτικών, αλκοόλ ή φαρμάκων.** Μία στιγμή απροσεξίας κατά τη χρήση των μηχανικών εργαλείων μπορεί να οδηγήσει σε σοβαρό ατομικό τραυματισμό.
- β) **Χρήση ατομικού εξοπλισμού προστασίας. Να φοράτε πάντοτε προστατευτικά ματιών.** Ο εξοπλισμός προστασίας, όπως οι μάσκες προστασίας της αναπνοής, τα αντιολισθητικά παπούτσια ασφαλείας, τα κράνη ασφαλείας ή ο εξοπλισμός προστασίας της ακοής, θα μειώσει τον κίνδυνο ατομικού τραυματισμού.
- γ) **Αποφυγή της ακούσιας εκκίνησης. Βεβαιωθείτε ότι ο διακόπτης βρίσκεται στη θέση απενεργοποίησης (off) προτού συνδέσετε την παροχή τροφοδοσίας ή/και την μπαταρία, σπκώσετε ή μεταφέρετε το εργαλείο.** Η μεταφορά των μηχανικών εργαλείων με το δάχτυλό σας επάνω στο διακόπτη και η παροχή τροφοδοσίας σε μηχανικά εργαλεία που έχουν το διακόπτη στη θέση ενεργοποίησης (on), προσελκύουν τα ατυχήματα.
- δ) **Αφαιρέστε τυχόν κλειδιά προσαρμογής ή κοχλίες προτού ενεργοποιήσετε το μηχανικό εργαλείο.** Ένας κοχλίας ή κλειδί που έχει παραμείνει συνδεδεμένο με το περιστρεφόμενο τμήμα του μηχανικού εργαλείου μπορεί να προκαλέσει ατομικό τραυματισμό.
- ε) **Μην τεντώνετε υπερβολικά. Φροντίστε να πατάτε γερά και να έχετε καλή ισορροπία σε όλες τις στιγμές.** Έτσι θα έχετε καλύτερο έλεγχο του μηχανικού εργαλείου σε περίπτωση κάποιου απρόσμενου συμβάντος.
- στ) **Να ντύσετε κατάλληλα. Μη φοράτε φαρδιά ρούχα ή κοσμήματα. Να κρατάτε τα μαλλιά, τα ρούχα και τα γάντια σας μακριά από κινούμενα μέρη.** Τα φαρδιά ρούχα, τα κοσμήματα ή τα μακριά μαλλιά μπορεί να πιαστούν στα κινούμενα μέρη.
- ζ) **Εάν παρέχονται συσκευές για σύνδεση με τις εγκαταστάσεις εξαγωγής και συλλογής σκόνης, φροντίστε ότι είναι σωστά συνδεδεμένες και ότι χρησιμοποιούνται με το σωστό τρόπο.** Η χρήση συσκευών συλλογής σκόνης μπορεί να μειώσει τους κινδύνους που σχετίζονται με την παρουσία σκόνης.

4) Χρήση και φροντίδα μηχανικού εργαλείου

- α) **Με ασκείτε υπερβολική πίεση στο μηχανικό εργαλείο. Να χρησιμοποιείτε το κατάλληλο μηχανικό εργαλείο για την εφαρμογή που εκτελείτε.** Το σωστό μηχανικό εργαλείο θα κάνει τη δουλειά καλύτερα και με μεγαλύτερα ασφάλεια, στο ρυθμό σύμφωνα με τον οποίο έχει σχεδιαστεί.
- β) **Μην χρησιμοποιείτε το μηχανικό εργαλείο εάν ο διακόπτης δεν μπορεί να το ενεργοποιήσει και απενεργοποιήσει.** Οποιοδήποτε μηχανικό εργαλείο δεν μπορεί να ελεγχθεί μέσω του διακόπτη, είναι επικίνδυνο και θα πρέπει να επισκευαστεί.
- γ) **Αποσυνδέστε το φως από την πρίζα τροφοδοσίας ή/και τη μπαταρία από το μηχανικό εργαλείο προτού κάνετε οποιαδήποτε ρύθμιση, αλλάζετε εξαρτήματα ή αποθηκεύσετε το μηχανικό εργαλείο.** Τέτοια προληπτικά μέτρα ασφαλείας μειώνουν τον κίνδυνο ακούσιας ενεργοποίησης του μηχανικού εργαλείου.
- δ) **Αποθηκεύστε τα μηχανικά εργαλεία σε μέρος όπου δεν έχουν πρόσβαση παιδιά και μην επιτρέψετε να λειτουργούν το μηχανικό εργαλείο άτομα που δεν γνωρίζουν τη χρήση των μηχανικών εργαλείων ή δεν έχουν διαβάσει τις παρούσες οδηγίες.** Τα μηχανικά εργαλεία είναι επικίνδυνα στα χέρια ανειδίκευτων χρηστών.
- ε) **Διατήρηση μηχανικών εργαλείων. Να κάνετε έλεγχο για απώλεια ευθυγράμμισης ή εμπλοκής των κινούμενων μερών, για θραύση τμημάτων και για οποιαδήποτε άλλη κατάσταση μπορεί να επηρεάσει τη λειτουργία του μηχανικού εργαλείου. Εάν έχει φθορές, φροντίστε να επισκευάσετε το μηχανικό εργαλείο πριν από τη χρήση του.** Πολλά ατυχήματα προκαλούνται από κακώς συντηρημένα μηχανικά εργαλεία.
- στ) **Διατηρήστε τα κοπτικά εργαλεία ακονισμένα και καθαρά.** Τα σωστά συντηρημένα κοπτικά εργαλεία με αιχμηρές κοπτικές άκρες έχουν μικρότερες πιθανότητες εμπλοκής και είναι ευκολότερα στον έλεγχο.
- ζ) **Να χρησιμοποιείτε το μηχανικό εργαλείο, τα εξαρτήματα και τα προσαρτώμενα εργαλεία, κλπ. σύμφωνα με αυτές τις οδηγίες, λαμβάνοντας υπόψη τις συνθήκες εργασίας και την εργασία που πρέπει να εκτελέσετε.** Η χρήση ενός μηχανικού εργαλείου για εφαρμογές διαφορετικές από τις προτεινόμενες μπορεί να δημιουργήσει επικίνδυνες συνθήκες.

5) Χρήση και φροντίδα εργαλείων μπαταρίας

- α) **Να κάνετε επαναφόρτιση της μπαταρίας μόνο με το φορτιστή που καθορίζει ο κατασκευαστής.** Ένας φορτιστής που είναι κατάλληλος για έναν τύπο μπαταρίας μπορεί να δημιουργήσει κίνδυνο πυρκαγιάς όταν χρησιμοποιηθεί με άλλη μπαταρία.
- β) **Να χρησιμοποιείτε τα μηχανικά εργαλεία μόνο με τις μπαταρίες που καθορίζονται ειδικά για αυτά.** Η χρήση άλλης μπαταρίας μπορεί να δημιουργήσει κίνδυνο τραυματισμού και πυρκαγιάς.
- γ) **Όταν η μπαταρία δεν βρίσκεται σε χρήση, κρατήστε την μακριά από άλλα μεταλλικά αντικείμενα, όπως συνδετήρες, νομισμάτα, κλειδιά, καρφιά, βίδες ή άλλα μικρά μεταλλικά αντικείμενα που μπορεί να δημιουργήσουν επαφή μεταξύ των δύο ακροδεκτών.** Το βραχυκύκλωμα μεταξύ των ακροδεκτών της μπαταρίας μπορεί να προκαλέσει εγκαύματα ή πυρκαγιά.
- δ) **Κάτω από διαβρωτικές συνθήκες, μπορεί να εκτιναχθούν υγρά από την μπαταρία. Αποφύγετε την επαφή. Εάν από λάθος έρθετε σε επαφή με τα υγρά, ξεπλύνετε με πολύ νερό. Εάν το υγρό έρθει σε επαφή με τα μάτια, ζητήστε ιατρική βοήθεια.** Τα υγρά που εκτινάσσονται από τη μπαταρία μπορεί να προκαλέσουν ερεθισμό ή εγκαύματα.

6) Σέρβις

- α) Το σέρβις του μηχανικού εργαλείου θα πρέπει να γίνεται μόνο από ειδικευμένους τεχνικούς, με αποκλειστική χρήση πανομοιότυπων ανταλλακτικών. Με αυτό τον τρόπο θα εξασφαλίσετε τη διατήρηση της ασφάλειας του μηχανήματος.

Οδηγίες ασφαλείας για τρυπάνια/εργαλεία διάνοιξης

- Φοράτε προστατευτικά ακοής όταν χρησιμοποιείτε κρουστικά τρυπάνια. Η έκθεση στον θόρυβο μπορεί να προκαλέσει απώλεια ακοής.
- Να χρησιμοποιείτε τις βοηθητικές λαβές που παρέχονται με το εργαλείο.** Η απώλεια ελέγχου μπορεί να προκαλέσει ατομικό τραυματισμό.
- Να κρατάτε το μηχανικό εργαλείο μόνο από τις μονωμένες επιφάνειες λαβής όταν εκτελείτε εργασίες κατά τις οποίες ο συνδετήρας μπορεί να έρθει σε επαφή με κρυφές καλωδιώσεις.** Οι συνδετήρες που έρχονται σε επαφή με «ενεργά» καλώδια μπορεί να αφήσουν το ρεύμα να περάσει από τα μεταλλικά τμήματα του μηχανικού εργαλείου και να προκαλέσουν ηλεκτροπληξία στον χειριστή.
- Να χρησιμοποιείτε σφιγκτήρες ή άλλα πρακτικά μέσα για την ασφάλιση και στήριξη σε μια ασφαλή επιφάνεια του αντικείμενου στο οποίο εργάζεσαι.** Όταν κρατάτε το αντικείμενο με το χέρι ή επάνω στο σώμα σας, το αντικείμενο είναι ασταθές και μπορεί να χάσετε τον έλεγχο.
- Οι έξοδοι αερισμού συχνά καλύπτουν κάποια κινούμενα μέρη και θα πρέπει να αποφεύγεται η χρήση τους.** Τα φαρδιά ρούχα, τα κοσμήματα ή τα μακριά μαλλιά μπορεί να πιαστούν στα κινούμενα μέρη.

Υπολειπόμενοι κίνδυνοι

Παρά την εφαρμογή των σχετικών κανονισμών ασφαλείας και της χρήσης των συσκευών ασφαλείας, κάποιου υπολειπόμενου κίνδυνου δεν μπορούν να αποφευχθούν. Αυτοί είναι:

- Βλάβες της ακοής.
- Κίνδυνος ατομικού τραυματισμού λόγω ιπτάμενων σωματιδίων,
- Κίνδυνος εγκαύματος λόγω του ότι τα εξαρτήματα θερμαίνονται κατά τη λειτουργία.
- Κίνδυνος ατομικού τραυματισμού λόγω παρατεταμένης χρήσης.

⚠️ ΠΡΟΕΙΔΟΠΟΙΗΣΗ: Να φοράτε ΠΑΝΤΑ γυαλιά προστασίας. Τα κανονικά γυαλιά ΔΕΝ είναι γυαλιά προστασίας. Να χρησιμοποιείτε επίσης μία μάσκα προσώπου ή προστασίας από σκόνη εάν η λειτουργία κοπής δημιουργεί πολύ σκόνη. **ΝΑ ΦΟΡΑΤΕ ΠΑΝΤΟΤΕ ΠΙΣΤΟΠΟΙΗΜΕΝΟ ΕΞΟΠΛΙΣΜΟ ΠΡΟΣΤΑΣΙΑΣ.**

⚠️ ΠΡΟΕΙΔΟΠΟΙΗΣΗ: Κάποια είδη σκόνης που παράγονται από το τρίψιμο, το κόψιμο, τη τρόχιση, τη διάτρηση και άλλες κατασκευαστικές εργασίες περιλαμβάνουν χημικά που είναι γνωστό ότι προκαλούν καρκίνο, προβλήματα κύησης ή άλλα προβλήματα αναπαραγωγής. Κάποια παραδείγματα αυτών των χημικών είναι:







- ο μόλυβδος από χρώματα που έχουν βάση το μόλυβδο,
- το κρυσταλλικό πυρίτιο από τούβλα, τσιμέντο και άλλα προϊόντα τειχοποιίας, και
- το αρσενικό και το χρώμιο από χημικά επεξεργασμένη ξυλεία (CCA).

Ο κίνδυνος από την έκθεση στα παραπάνω υλικά ποικίλει, ανάλογα με το πόσο συχνά κάνετε το συγκεκριμένο είδος εργασίας. Για τη μείωση της έκθεσης σε αυτά τα χημικά: να εργάζεστε σε χώρο με καλό αερισμό και να χρησιμοποιείτε εγκεκριμένο εξοπλισμό προστασίας, όπως τις μάσκες προστασίας από σκόνη οι οποίες είναι ειδικά σχεδιασμένες για να φιλτράρουν μικροσκοπικά σωματίδια.

• **Αποφύγετε την παρατεταμένη επαφή με σκόνη από τη λείανση, το κόψιμο, το τρόχιση, τη διάτρηση και άλλες κατασκευαστικές εργασίες. Να φοράτε ρουχισμό προστασίας και να πλένετε τις εκτεθειμένες περιοχές με σαπούνι και νερό.** Εάν αφήσετε τη σκόνη να έρθει σε επαφή με το στόμα, τα μάτια ή να καθίσει στο δέρμα σας, θα αυξήσετε το ρυθμό απορρόφησης των επικινδύνων χημικών.

⚠️ ΠΡΟΣΟΧΗ: Όταν δεν βρίσκεται σε χρήση, τοποθετήστε πλαγίως το εργαλείο επάνω σε μία σταθερή επιφάνεια όπου δεν θα προκαλεί κίνδυνο στραβοπατήματος ή πτώσης. Κάποια εργαλεία με μεγάλες μπαταρίες θα στέκονται όρθια, στηριζόμενα στη μπαταρία τους, αλλά μπορεί εύκολα να πέσουν κάτω.

- Η ετικέτα επάνω στο εργαλείο μπορεί να περιλαμβάνει τα παρακάτω σύμβολα. Τα σύμβολα και οι επεξηγήσεις τους είναι όπως παρακάτω:

V	βολτ	W	watt
Hz	hertz		Εναλλασσόμενο ρεύμα
min	λεπτά		εναλλασσόμενο ή συνεχές ρεύμα
	συνεχές ρεύμα	no	ταχύτητα χωρίς φορτίο
	Κατασκευή κλάσης I (με γείωση)		ακροδέκτης γείωσης
	Κατασκευή κλάσης II (με διπλή μόνωση)		σύμβολο συναγερμού ασφαλείας
.../min	ανά λεπτό	RPM	στροφές ανά λεπτό
IPM	κρούσεις ανά λεπτό	BPM	χτύποι ανά λεπτό
A	αμπέρ		

Σημαντικές Οδηγίες Ασφαλείας για όλες τις Μπαταρίες

Όταν κάνετε παραγγελία ανταλλακτικών μπαταριών, φροντίστε να αναφέρετε τον αριθμό καταλόγου και την τάση. Η μπαταρία δεν είναι πλήρως φορτισμένη στη συσκευασία της. Προτού χρησιμοποιήσετε τη μπαταρία και το φορτιστή, διαβάστε τις παρακάτω οδηγίες ασφαλείας. Στη συνέχεια, ακολουθήστε τις διαδικασίες φόρτισης που περιγράφονται.

ΔΙΑΒΑΣΤΕ ΟΛΕΣ ΤΙΣ ΟΔΗΓΙΕΣ

- **Μην κάνετε φόρτιση ή χρήση της μπαταρίας σε περιβάλλον με κίνδυνο έκρηξης, όπως σε περιπτώσεις παρουσίας εύφλεκτων υγρών, αερίων ή σκόνης.** Η τοποθέτηση ή αφαίρεση της μπαταρίας από το φορτιστή μπορεί να προκαλέσει την ανάφλεξη σκόνης ή ατμών.
- **ΠΟΤΕ μην πιέζετε τη μπαταρία μέσα στο φορτιστή. ΜΗΝ κάνετε οποιαδήποτε τροποποίηση στην μπαταρία προκειμένου να χωρέσει σε μη συμβατό φορτιστή, καθώς η μπαταρία μπορεί να σχιστεί και να προκληθεί σοβαρός ατομικός τραυματισμός.**
- Να κάνετε φόρτιση των μπαταριών μόνο με φορτιστές FACOM.
- **ΜΗΝ πισοιλάτε ή βυθίζετε τις μπαταρίες σε νερό ή άλλα υγρά.**
- **Μην αποθηκεύετε και μην κάνετε χρήση του εργαλείου και της μπαταρίας σε τοποθεσίες όπου η θερμοκρασία μπορεί να φτάσει ή να υπερβεί τους 40 °C (105 °F) (όπως σε εξωτερικές αποθήκες ή μεταλλικά κτίρια κατά την περίοδο του καλοκαιριού).**
- Για καλύτερα αποτελέσματα, βεβαιωθείτε ότι η μπαταρία είναι πλήρως φορτισμένη πριν από τη χρήση.

⚠️ ΠΡΟΕΙΔΟΠΟΙΗΣΗ: Κίνδυνος πυρκαγιάς. Ποτέ και για κανένα λόγο μην προσπαθήσετε να ανοίξετε την μπαταρία. Εάν η θήκη της μπαταρίας είναι σπασμένη ή φθαρμένη, μην την τοποθετήσετε στο φορτιστή. Μην χτυπάτε, πετάτε ή προκαλείτε φθορές στη μπαταρία. Μην κάνετε χρήση μπαταρίας ή φορτιστή που έχουν δεχθεί ισχυρό χτύπημα, έχουν πέσει κάτω, έχουν πατηθεί ή έχουν φθαρεί με οποιοδήποτε άλλο τρόπο (π.χ. να έχουν τρυπηθεί από καρφί, χτυπηθεί από σφυρί, πατηθεί). Οι φθαρμένες μπαταρίες θα πρέπει να επιστρέφονται στα κέντρα σέρβις για ανακύκλωση.

⚠️ ΠΡΟΕΙΔΟΠΟΙΗΣΗ: Κίνδυνος πυρκαγιάς. Μην αποθηκεύετε ή μεταφέρετε την μπαταρία με τέτοιο τρόπο ώστε να υπάρχει πιθανότητα επαφής μεταλλικών αντικειμένων με τους εκτεθειμένους ακροδέκτες της μπαταρίας. Για παράδειγμα, μην τοποθετείτε τη μπαταρία σε ποδιές, τσέπες, εργαλειοθήκες, κουτιά από κит προϊόντων, συρτάρια, κλπ., σε συνδυασμό με καρφιά, βίδες, κλειδιά, κλπ. Κατά τη μεταφορά των μπαταριών μπορεί να προκληθεί πυρκαγιά εάν οι ακροδέκτες της μπαταρίας έρθουν σε επαφή με αγώγιμα υλικά, όπως με κλειδιά, νομίσματα, εργαλεία χειρός και άλλα παρόμοια.

⚠️ ΠΡΟΣΟΧΗ: Όταν δεν βρίσκεται σε χρήση, τοποθετήστε πλάγιως το εργαλείο επάνω σε μία σταθερή επιφάνεια όπου δεν θα προκαλεί κίνδυνο στραβοπατήματος ή πτώσης. Κάποια εργαλεία με μεγάλες μπαταρίες θα στέκονται όρθια, στηριζόμενα στη μπαταρία τους, αλλά μπορεί εύκολα να πέσουν κάτω.

ΣΗΜΕΙΩΣΗ: Μην βάζετε την μπαταρία σε εργαλεία όπου ο διακόπτης ενεργοποίησης είναι ασφαλισμένος στην ανοιχτή θέση (ON). Μην κολλάτε ποτέ με ταινία το διακόπτη στη θέση ON.

Ειδικές οδηγίες ασφαλείας για μπαταρίες ιόντων λιθίου (Li-ion)

- **Μην αποτεφρώνετε τη μπαταρία ακόμη και όταν έχει υποστεί σοβαρές φθορές ή είναι εντελώς άδεια.** Η μπαταρία μπορεί να εκραγεί μέσα σε φωτιά. Κατά την καύση των μπαταριών ιόντων λιθίου δημιουργούνται τοξικοί καπνοί και παράγωγα.
- **Εάν τα περιεχόμενα της μπαταρίας έρθουν σε επαφή με το δέρμα, πλύνετε αμέσως την περιοχή με απαλό σαπούνι και νερό.** Εάν τα υγρά μπαταρίας έρθουν σε επαφή με τα μάτια, αφήστε άφθονο νερό να τρέξει στο ανοιχτό μάτι για 15 λεπτά ή μέχρι να σταματήσει ο ερεθισμός. Σε περίπτωση που χρειάζεστε ιατρική φροντίδα, να γνωρίζετε πως ο ηλεκτρολύτης της μπαταρίας αποτελείται από ένα μείγμα υγρών οργανικών ανθρακικών αλάτων και αλάτων λιθίου.
- **Τα περιεχόμενα των ανοιχτών κυψελών μπαταρίας μπορεί να προκαλέσουν ερεθισμό του αναπνευστικού συστήματος.** Εξασφαλίστε παροχή καθαρού αέρα. Εάν τα συμπτώματα επιμένουν, αναζητήστε ιατρική φροντίδα.

⚠️ ΠΡΟΕΙΔΟΠΟΙΗΣΗ: Κίνδυνος φωτιάς. Τα υγρά μπαταρίας μπορεί να είναι εύφλεκτα εάν εκτεθούν σε σπινθήρες ή φλόγες.

Σημαντικές Οδηγίες Ασφαλείας για όλους τους φορτιστές μπαταριών

ΦΥΛΑΞΤΕ ΑΥΤΕΣ ΤΙΣ ΟΔΗΓΙΕΣ: Αυτό το εγχειρίδιο περιλαμβάνει σημαντικές οδηγίες ασφαλείας και λειτουργίας για τους φορτιστές μπαταρίας.

- Πριν από τη χρήση του φορτιστή, διαβάστε όλες τις οδηγίες και τις προειδοποιήσεις για το φορτιστή, τη μπαταρία και το προϊόν στο οποίο χρησιμοποιείται η μπαταρία.

⚠️ ΠΡΟΕΙΔΟΠΟΙΗΣΗ: Κίνδυνος ηλεκτροπληξίας. Μην αφήνετε υγρά να εισχωρήσουν μέσα στο φορτιστή. Μπορεί να προκληθεί ηλεκτροπληξία.

⚠️ ΠΡΟΣΟΧΗ: Κίνδυνος φωτιάς. Για τη μείωση του κινδύνου τραυματισμού, να φορτίζετε μόνο επαναφορτιζόμενες μπαταρίες της FACOM. Οι άλλοι τύποι μπαταριών μπορεί να εκραγούν προκαλώντας ατομικό τραυματισμό ή φθορές.

⚠️ ΠΡΟΣΟΧΗ: Τα παιδιά θα πρέπει να βρίσκονται πάντοτε κάτω από εποπτεία ενηλίκου, ώστε είναι σίγουρο ότι δεν θα παίξουν με αυτή τη συσκευή.

ΕΙΔΟΠΟΙΗΣΗ: Κάτω από συγκεκριμένες συνθήκες και όταν ο φορτιστής είναι συνδεδεμένος με την παροχή τροφοδοσίας, μπορεί να προκληθεί βραχυκύκλωμα του φορτιστή από ξένα υλικά. Τα ξένα υλικά αγώγιμης φύσης, όπως, μεταξύ άλλων, η σκόνη από τρόχισμα, τα μεταλλικά θραύσματα, τα άχυρα σιδήρου, τα ελάσματα αλουμινίου ή τυχόν συσσωρεύσεις μεταλλικών σωματιδίων, θα πρέπει να διατηρούνται μακριά από τις κοιλότητες του φορτιστή. Να αποσυνδέετε πάντοτε το φορτιστή από την παροχή τροφοδοσίας όταν δεν έχετε τοποθετήσει μπαταρία στην κοιλότητα. Να αποσυνδέετε τον φορτιστή προτού επιχειρήσετε να τον καθαρίσετε.

- **ΜΗΝ επιχειρείτε να φορτίζετε την μπαταρία με άλλους φορτιστές, εκτός από αυτούς που αναφέρονται στο παρών εγχειρίδιο.** Ο φορτιστής και η μπαταρία είναι ειδικά σχεδιασμένα ώστε να λειτουργούν μαζί.
- **Αυτοί οι φορτιστές δεν προορίζονται για άλλες χρήσεις, εκτός της φόρτισης των επαναφορτιζόμενων μπαταριών της FACOM.** Οποιοσδήποτε άλλες χρήσεις μπορεί να προκαλέσουν κίνδυνο πυρκαγιάς ή ηλεκτροπληξία.
- **Μην αφήνετε το φορτιστή σε βροχή ή χιόνι.**
- **Όταν αποσυνδέετε το φορτιστή, να τραβάτε από το καλώδιο.** Έτσι θα μειώσετε τον κίνδυνο φθοράς του ηλεκτρικού καλωδίου και του φics.
- **Βεβαιωθείτε ότι το καλώδιο βρίσκεται σε κατάλληλη θέση ώστε να μην υπάρχει κίνδυνο να το πατήσετε, να σκοντάψετε σε αυτό ή να προκαλέσετε οποιοδήποτε τραυματισμό ή φθορά.**
- **Μην χρησιμοποιείτε καλώδια επέκτασης εκτός εάν είναι απολύτως απαραίτητο.** Η χρήση ακατάλληλου καλωδίου επέκτασης μπορεί να προκαλέσει κίνδυνο πυρκαγιάς ή ηλεκτροπληξία.
- **Κατά τη χρήση του μηχανικού εργαλείου σε εξωτερικό χώρο, να χρησιμοποιείτε μία επέκταση καλωδίου κατάλληλη για εξωτερική χρήση.** Η χρήση καλωδίου κατάλληλου για εξωτερική χρήση, μειώνει τον κίνδυνο ηλεκτροπληξίας.
- **Μην φράσσετε τις θυρίδες αερισμού στον φορτιστή. Οι θυρίδες αερισμού βρίσκονται στην επάνω και στις πλαϊνές πλευρές του φορτιστή.** Τοποθετήστε το φορτιστή σε κατάλληλη θέση, μακριά από οποιαδήποτε πηγή θερμότητας.
- **Μη λειτουργείτε το φορτιστή εάν έχει φθαρμένο καλώδιο ή φics – φροντίστε να τα αντικαταστήσετε αμέσως.**
- **Μη λειτουργείτε το φορτιστή εάν έχει δεχθεί κάποιο δυνατό χτύπημα, εάν έχει πέσει κάτω ή εάν έχει υποστεί οποιοδήποτε άλλο είδους φθορά.** Επισκεφθείτε ένα εξουσιοδοτημένο κέντρο σέρβις.
- **Μην αποσυαρμολογείτε το φορτιστή. Εάν πρέπει να γίνει σέρβις ή επισκευή, επισκεφθείτε ένα εξουσιοδοτημένο κέντρο σέρβις.** Η λανθασμένη συναρμολόγηση μπορεί να προκαλέσει κίνδυνο πυρκαγιάς ή ηλεκτροπληξία.
- Σε περίπτωση φθαρμένου καλωδίου τροφοδοσίας, για την αποφυγή οποιοδήποτε κινδύνου το καλώδιο θα πρέπει να αντικατασταθεί άμεσα από τον κατασκευαστή, από έναν αντιπρόσωπο σέρβις ή από εξειδικευμένο και πιστοποιημένο τεχνικό.
- **Αποσυνδέστε το φορτιστή από την πρίζα τροφοδοσίας προτού επιχειρήσετε να τον καθαρίσετε. Με αυτό τον τρόπο θα μειωθεί ο κίνδυνος ηλεκτροπληξίας.** Η αφαίρεση της μπαταρίας δεν θα μειώσει αυτό τον κίνδυνο.
- **ΠΟΤΕ μην προσπαθείτε να συνδέσετε 2 φορτιστές μαζί.**
- **Ο φορτιστής είναι σχεδιασμένος για να λειτουργεί με τυπική οικιακή ηλεκτρική τροφοδοσία 230V. Μην επιχειρήσετε να χρησιμοποιήσετε το φορτιστή σε παροχή με οποιαδήποτε άλλη τάση.** Αυτό δεν ισχύει για το φορτιστή αυτοκινήτου.

ΦΥΛΑΞΤΕ ΑΥΤΕΣ ΤΙΣ ΟΔΗΓΙΕΣ

Φορτιστές

Αυτός ο φορτιστής δεν χρειάζεται καμία προσαρμογή και είναι σχεδιασμένος ώστε να λειτουργεί με εξαιρετικά εύκολο τρόπο.

Διαδικασία φόρτισης (Σχ.1)

1. Συνδέστε το φορτιστή σε κατάλληλη πρίζα παροχής προτού τοποθετήσετε τη μπαταρία.
2. Τοποθετήστε τη μπαταρία (H) στο φορτιστή, όπως απεικονίζεται στο Σχήμα 1, φροντίζοντας ώστε η μπαταρία να ακουμπάει πλήρως στο φορτιστή. Η κόκκινη (φόρτιση) λυχνία θα αρχίζει να αναβοσβήνει, υποδεικνύοντας ότι έχει ξεκινήσει η διαδικασία φόρτισης.
3. Όταν η κόκκινη λυχνία παραμείνει αναμμένη, έχει ολοκληρωθεί η φόρτιση. Η μπαταρία είναι πλήρως φορτισμένη και μπορεί να χρησιμοποιηθεί αμέσως ή να παραμείνει στο φορτιστή.

ΣΗΜΕΙΩΣΗ: Για να εξασφαλίσετε τη μέγιστη απόδοση και διάρκεια ζωής των μπαταριών ιόντων λιθίου, φορτίστε πλήρως την μπαταρία πριν από την πρώτη χρήση

①



Λειτουργία ενδεικτικής λυχνίας



Ενδεικτικές λυχνίες φόρτισης

Κάποιοι φορτιστές είναι σχεδιασμένοι ώστε να εντοπίζουν συγκεκριμένα προβλήματα που μπορεί να προκληθούν με τις μπαταρίες. Τα προβλήματα υποδεικνύονται με την κόκκινη λυχνία να αναβοσβήνει σε γρήγορο ρυθμό. Εάν συμβεί αυτό, τοποθετήστε ξανά τη μπαταρία στο φορτιστή. Εάν το πρόβλημα παραμένει, δοκιμάστε μία διαφορετική μπαταρία για να καθορίσετε εάν ο φορτιστής λειτουργεί σωστά. Εάν η νέα μπαταρία φορτίζει κανονικά, τότε η αρχική μπαταρία είναι ελαττωματική και θα πρέπει να επιστραφεί σε ένα κέντρο σέρβις ή άλλη τοποθεσία συλλογής για ανακύκλωση. Εάν η νέα μπαταρία προκαλεί την ίδια ένδειξη προβλήματος όπως η πρώτη μπαταρία, επισκεφθείτε ένα εξουσιοδοτημένο κέντρο σέρβις για έλεγχο της μπαταρίας.

Καθυστέρηση θερμής / ψυχρής μπαταρίας

Κάποιοι φορτιστές διαθέτουν μια λειτουργία καθυστέρησης θερμής / ψυχρής μπαταρίας: Όταν ο φορτιστής εντοπίσει μία μπαταρία που είναι θερμή, ξεκινάει αυτόματα την καθυστέρηση θερμής μπαταρίας, αναστέλλοντας τη φόρτιση μέχρι να κρυώσει η μπαταρία. Αφού κρυώσει η μπαταρία, ο φορτιστής επιστρέφει αυτόματα στη λειτουργία φόρτισης μπαταρίας. Αυτή η λειτουργία εξασφαλίζει τη μέγιστη διάρκεια ζωής της μπαταρίας. Όταν βρίσκεται σε λειτουργία καθυστέρησης θερμής/ ψυχρής μπαταρίας, η κόκκινη λυχνία αναβοσβήνει πρώτα για μεγάλο διάστημα και μετά για μικρό διάστημα.

Αφήνοντας τη μπαταρία στο φορτιστή

Ο φορτιστής και η μπαταρία μπορούν να παραμείνουν συνδεδεμένα όταν η ένδειξη φόρτισης υποδεικνύει ότι η μπαταρία είναι φορτισμένη.

Ασθενείς μπαταρίες: Οι ασθενείς μπαταρίες θα συνεχίσουν να λειτουργούν αλλά δεν θα πρέπει να αναμένεται ότι θα διαρκούν για τον ίδιο χρόνο.

Ελαττωματικές μπαταρίες: Ο φορτιστής δεν θα φορτίζει μία ελαττωματική μπαταρία. Η ύπαρξη ελαττωματικής μπαταρίας υποδεικνύεται από το φορτιστή, όταν δεν ανάβει καμία λυχνία ή εμφανίζεται πρόβλημα μπαταρίας ή φορτιστής.

Σημείωση: Αυτό μπορεί επίσης να σημαίνει ότι υπάρχει πρόβλημα με το φορτιστή.

Σημαντικές σημειώσεις για φόρτιση

1. Η μεγαλύτερη διάρκεια ζωής και η καλύτερη απόδοση της μπαταρίας επιτυγχάνεται όταν η φόρτιση γίνεται σε θερμοκρασία αέρα μεταξύ 18 -24 °C (65 °F και 75 °F). ΜΗΝ φορτίζετε την μπαταρία σε θερμοκρασία αέρα κάτω από +4.5 °C (+40 °F) ή επάνω από +40.5 °C (+105 °F). Αυτό είναι ιδιαίτερα σημαντικό και θα αποτρέψει τις σοβαρές φθορές στη μπαταρία.
2. Ο φορτιστής και η μπαταρία μπορεί να ζεσταθούν και δεν πρέπει να τα αγγίζετε κατά τη φόρτιση. Αυτή είναι μία φυσιολογική κατάσταση και δεν υποδεικνύει την ύπαρξη κάποιου προβλήματος. Για τη διευκόλυνση της ψύξης της μπαταρίας μετά τη χρήση, αποφύγετε την τοποθέτηση του φορτιστή ή της μπαταρίας σε ζεστό περιβάλλον, όπως σε μεταλλική αποθήκη ή τρέιλερ χωρίς μόνωση.
3. Η κρύα μπαταρία φορτίζει περίπου στη μισή ταχύτητα σε σχέση με τη ζεστή μπαταρία. Η μπαταρία θα φορτίσει με την χαμηλότερη ταχύτητα σε όλη τη διάρκεια του κύκλου φόρτισης και δεν θα επανέλθει στη μέγιστη ταχύτητα φόρτισης ακόμα κι αν η μπαταρία ζεσταθεί.
4. Εάν η μπαταρία δεν φορτίζει κανονικά:
 - α. Ελέγξτε τη λειτουργία της πρίζας, συνδέοντας μία λάμπα ή κάποια άλλη συσκευή,
 - β. Ελέγξτε εάν η πρίζα είναι συνδεδεμένη με κάποιο διακόπτη φωτισμού, ο οποίος απενεργοποιεί την παροχή όταν σβήνετε τα φώτα,
 - γ. Μετακινήστε το φορτιστή και τη μπαταρία σε σημείο όπου ο αέρας περιβάλλοντος έχει θερμοκρασία περίπου 18-24 °C (65 °F-75 °F);
 - δ. Εάν το πρόβλημα φόρτισης επιμένει, μεταφέρετε το εργαλείο, τη μπαταρία και το φορτιστή στο τοπικό κέντρο σέρβις.
5. Η μπαταρία θα πρέπει να φορτίζεται όταν δεν μπορεί να παράγει επαρκές ρεύμα για τις εργασίες τις οποίες παλιότερα έκανε με ευκολία. ΜΗ ΣΥΝΕΧΙΖΕΤΕ τη χρήση κάτω από αυτές τις συνθήκες. Ακολουθήστε τη διαδικασία φόρτισης. Επίσης μπορείτε όποτε θέλετε να φορτίσετε μια μπαταρία που έχει ήδη χρησιμοποιηθεί, χωρίς αρνητικές επιδράσεις στη μπαταρία.
6. Τα ξένα υλικά αγωγίμης φύσης, όπως, μεταξύ άλλων, η σκόνη από τρόχισμα, τα μεταλλικά θραύσματα, τα άχυρα σιδήρου, τα ελάσματα αλουμινίου ή τυχόν συσσωρεύσεις μεταλλικών σωματιδίων, θα πρέπει να διατηρούνται μακριά από τις κοιλότητες του φορτιστή. Να αποσυνδέετε πάντοτε το φορτιστή από την παροχή τροφοδοσίας όταν δεν έχετε τοποθετήσει μπαταρία στην κοιλότητα. Να αποσυνδέετε τον φορτιστή προτού επιχειρήσετε να τον καθαρίσετε.

7. Μην παγώνετε ή βυθίζετε το φορτιστή σε νερό ή άλλα υγρά.

ΠΡΟΕΙΔΟΠΟΙΗΣΗ: Κίνδυνος ηλεκτροπληξίας. Μην αφήνετε υγρά να εισχωρήσουν μέσα στο φορτιστή. Μπορεί να προκληθεί ηλεκτροπληξία.

ΠΡΟΕΙΔΟΠΟΙΗΣΗ: Ποτέ και για κανένα λόγο μην προσπαθήσετε να ανοίξετε την μπαταρία. Εάν το πλαστικό περίβλημα της μπαταρίας σπάσει ή αποκτήσει ρωγμές, επιστρέψτε το στο κέντρο σέρβις για ανακύκλωση.

Συμπληρωματικές σημαντικές οδηγίες ασφαλείας για όλες τις μπαταρίες

Τύπος μπαταρίας:

Το μοντέλο CL3.P10J λειτουργεί με μπαταρία 10.8 volt.

Μπορούν να χρησιμοποιηθούν οι μπαταρίες των μοντέλων CL3.BA1015. Συμβουλευτείτε τα τεχνικά στοιχεία για περισσότερες πληροφορίες.

Συστάσεις αποθήκευσης

1. Η καλύτερη τοποθεσία αποθήκευσης είναι σε δροσερό και στεγνό μέρος, μακριά από την ηλιακή ακτινοβολία και την υπερβολική θερμότητα ή κρύο. Για βέλτιστη απόδοση και διάρκεια ζωής της μπαταρίας, αποθηκεύστε τις μπαταρίες σε θερμοκρασία δωματίου όταν δεν τις χρησιμοποιείτε.
2. Για βέλτιστο αποτέλεσμα σε περίπτωση παρατεταμένης αποθήκευσης, προτείνεται η αποθήκευση της πλήρως φορτισμένης μπαταρίας σε δροσερό και στεγνό μέρος, εκτός του φορτιστή.

ΣΗΜΕΙΩΣΗ: Οι μπαταρίες δεν θα πρέπει να αποθηκεύονται χωρίς να είναι καθόλου φορτισμένες. Η μπαταρία θα πρέπει να φορτιστεί ξανά πριν από τη χρήση.

Ετικέτες επισήμανσης στο φορτιστή και στην μπαταρία



Διαβάστε το εγχειρίδιο οδηγιών πριν από τη χρήση.



Φόρτιση μπαταρίας.



Φορτισμένη μπαταρία.



Καθυστέρηση λόγω θερμής/ψυχρής μπαταρίας.



Πρόβλημα μπαταριών ή φορτιστή.



Πρόβλημα γραμμής ρεύματος.



Μην αγγίζετε με αγώγιμα αντικείμενα.



Μη φορτίζετε κατεστραμμένες μπαταρίες.



Να χρησιμοποιείται αποκλειστικά με μπαταρίες FACOM. Άλλοι τύποι μπαταριών ενδέχεται να εκραγούν, προκαλώντας προσωπικό τραυματισμό και ζημιές.



Να μην εκτίθεται σε νερό.



Φροντίστε για την άμεση αντικατάσταση τυχόν ελαττωματικών καλωδίων.



Η φόρτιση να γίνεται μόνο σε θερμοκρασία από 4 °C έως 40 °C.



Απορρίψτε την μπαταρία με φιλικό προς το περιβάλλον τρόπο.



Μην πετάτε το πακέτο μπαταριών σε φωτιά.



Φορτίζει μπαταρίες Li-Ion.



Ανατρέξτε στα Τεχνικά δεδομένα για το χρόνο φόρτισης.



Μόνο για χρήση σε εσωτερικό χώρο.

ΦΥΛΑΞΤΕ ΑΥΤΕΣ ΤΙΣ ΟΔΗΓΙΕΣ ΓΙΑ ΜΕΛΛΟΝΤΙΚΗ ΧΡΗΣΗ

Περιγραφή (Σχ. 2)

ΠΡΟΕΙΔΟΠΟΙΗΣΗ: Μην κάνετε ποτέ τροποποιήσεις στο μηχανικό εργαλείο ή στα εξαρτήματά του. Μπορεί να προκληθούν φθορές ή ατομικός τραυματισμός.

- A. Διακόπτης σκανδάλης μεταβλητής ταχύτητας
- B. Κουμπί δεξιόστροφης/αριστερόστροφης κίνησης
- C. Φως λειτουργίας
- D. Δακτύλιος προσαρμογής ροπήs

- E. Επιλογέας ταχυτήτων
- F. Αυτόματη διάταξη σύσφιξης
- G. Κουμπί απελευθέρωσης μπαταρίας
- H. Μπαταρία
- I. Κύρια λαβή

②



Προοριζόμενη χρήση

Το τρυπάνι/εργαλείο διάνοιξης προορίζεται για ελαφριές εφαρμογές στερέωσης και διάνοιξης.

ΝΑ ΜΗΝ χρησιμοποιείται κάτω από υγρές συνθήκες ή σε περιβάλλον με παρουσία εύφλεκτων υγρών ή αερίων.

Το τρυπάνι/εργαλείο διάνοιξης είναι ένα επαγγελματικό ηλεκτρικό εργαλείο.

ΜΗΝ αφήνετε τα παιδιά να έρχονται σε επαφή με αυτό το εργαλείο. Είναι απαραίτητη η επιτήρηση γίνεται χρήση του εργαλείου από χειριστές χωρίς εμπειρία.

Αυτό το προϊόν δεν προορίζεται για χρήση από άτομα (συμπεριλαμβανομένων των παιδιών) που υποφέρουν από μειωμένες φυσικές ή πνευματικές ικανότητες, ή που έχουν έλλειψη εμπειρίας ή/και γνώσεων ή ικανοτήτων, εκτός εάν υπάρχει επιτήρηση από ένα άτομο που θα είναι υπεύθυνο για την ασφάλειά τους. Δεν θα πρέπει ποτέ να αφήνετε τα παιδιά μόνα τους να παίζουν με αυτό το προϊόν.

Ασφάλεια με το ηλεκτρικό ρεύμα

Ο ηλεκτρικός κινητήρας έχει σχεδιαστεί για λειτουργία μόνο με μία τάση. Να ελέγχετε πάντοτε ότι η τάση της μπαταρίας αντιστοιχεί με την τάση στην επικέτα προδιαγραφών. Επίσης, να βεβαιώνετε ότι η τάση του φορτιστή αντιστοιχεί με την τάση της κεντρικής τροφοδοσίας.

Ο φορτιστής FACOM διαθέτει διπλή μόνωση, σύμφωνα με το EN 60335. Επομένως, δεν υπάρχει ανάγκη για ύπαρξη γείωσης.

Εάν το καλώδιο τροφοδοσίας είναι φθαρμένο, θα πρέπει να αντικατασταθεί από ειδικά κατασκευασμένο καλώδιο που είναι διαθέσιμο μέσω των κέντρων σέρβις της FACOM.

Αντικατάσταση φικς τροφοδοσίας (Μόνο Η.Β. & Ιρλανδία)

Εάν απαιτείται η τοποθέτηση ενός καινούργιου φικς τροφοδοσίας:

- Αφαιρέστε με ασφάλεια το παλιό φικς.
- Συνδέστε το καφέ καλώδιο με τον ενεργό ακροδέκτη του φικς.
- Συνδέστε το μπλε καλώδιο με τον ουδέτερο ακροδέκτη.

⚠️ ΠΡΟΕΙΔΟΠΟΙΗΣΗ: Δεν χρειάζεται να γίνει καμία σύνδεση με τον ακροδέκτη γείωσης.

Ακολουθήστε τις οδηγίες σύνδεσης που συνοδεύουν κάθε φικς καλής ποιότητας. Προτεινόμενη ασφάλεια: 3A.

Χρήση καλωδίου επέκτασης

Δεν θα πρέπει να κάνετε χρήση καλωδίου επέκτασης, εκτός εάν είναι απολύτως απαραίτητο. Να χρησιμοποιείτε ένα εγκεκριμένο καλώδιο επέκτασης, κατάλληλο για την είσοδο τροφοδοσίας του φορτιστή. Το ελάχιστο μέγεθος αγωγού είναι 1mm² και το μέγιστο μήκος είναι τα 30 μέτρα.

Όταν χρησιμοποιείτε καρούλι καλωδίου, να ξετυλιγεται πάντοτε τελείως το καλώδιο.

Λειτουργία

⚠️ ΠΡΟΕΙΔΟΠΟΙΗΣΗ: Τηρείτε πάντα τις οδηγίες ασφαλείας και τους ισχύοντες κανονισμούς.

⚠️ ΠΡΟΕΙΔΟΠΟΙΗΣΗ: Για τη μείωση του κινδύνου σοβαρού ατομικού τραυματισμού, τοποθετήστε το κουμπί εμπρόσθιας/όπισθεν κίνησης στην κλειδωμένη θέση ή απενεργοποιήστε το εργαλείο και αποσυνδέστε τη μπαταρία προτού κάνετε οποιαδήποτε ρύθμιση ή προτού αφαιρέσετε/τοποθετήσετε εξαρτήματα ή προσαρτήματα. Η ακούσια εκκίνηση μπορεί να προκαλέσει τραυματισμό.

⚠️ ΠΡΟΕΙΔΟΠΟΙΗΣΗ: Να χρησιμοποιείτε μόνο μπαταρίες και φορτιστές της FACOM.

Τοποθέτηση και αφαίρεση της μπαταρίας (Σχ. 4)

ΣΗΜΕΙΩΣΗ: Βεβαιωθείτε ότι η μπαταρία είναι πλήρως φορτισμένη.

Για να εγκαταστήσετε την μπαταρία (H) στη λαβή του εργαλείου, ευθυγραμμίστε την μπαταρία με τις ράγες στο εσωτερικό της λαβής του εργαλείου και ολισθήστε την μέσα στη λαβή ώσπου η μπαταρία να μπει σταθερά στο εργαλείο, και βεβαιωθείτε πως δεν δημιουργείται εμπλοκή.

Για να αφαιρέσετε την μπαταρία από το εργαλείο, πατήστε το κουμπί απελευθέρωσης (G) και τραβήξτε την μπαταρία έξω από τη λαβή του εργαλείου. Τοποθετήστε την μπαταρία στο φορτιστή, όπως περιγράφηκε στην ενότητα αυτού του εγχειριδίου για το φορτιστή.

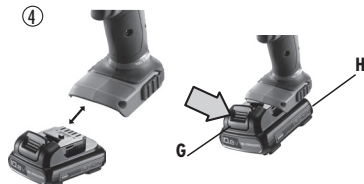

Διακόπτης μεταβλητής ταχύτητας τύπου σκανδάλης (Σχ. 2)

Για ενεργοποίηση του εργαλείου, πιέστε το διακόπτη τύπου σκανδάλης (A). Για απενεργοποίηση του εργαλείου, απελευθερώστε το διακόπτη τύπου σκανδάλης. Το εργαλείο σας είναι εξοπλισμένο με ένα φρένο. Η διάταξη σύσφιξης σταματάει όταν ο διακόπτης σκανδάλης αφηθεί πλήρως. Ο διακόπτης μεταβλητής ταχύτητας σας επιτρέπει να επιλέγετε την καλύτερη ταχύτητα για κάθε συγκεκριμένη εφαρμογή. Όσο περισσότερο πιέζετε τη σκανδάλη, τόσο πιο γρήγορα θα λειτουργεί το εργαλείο. Για μέγιστη διάρκεια ζωής του εργαλείου, να χρησιμοποιείτε τη λειτουργία μεταβλητής ταχύτητας μόνο για την έναρξη οπών ή συνδετήρων.

ΣΗΜΕΙΩΣΗ: Δεν συνιστάται η συνεχής χρήση σε λειτουργία μεταβλητής ταχύτητας. Μπορεί να προκληθεί βλάβη στο διακόπτη και θα πρέπει να.

Κουμπί εμπρόσθιας / όπισθεν κίνησης (Σχ. 2)

Ένα κουμπί δεξιόστροφης/αριστερόστροφης κίνησης (B) καθορίζει τη φορά περιστροφής και χρησιμεύει επίσης σαν κουμπί ασφάλισης. Για δεξιόστροφη κίνηση, αφήστε το διακόπτη σκανδάλης και αποσυμπιέστε το κουμπί δεξιόστροφης/αριστερόστροφης κίνησης στην δεξιά πλευρά του εργαλείου. Για αριστερόστροφη κίνηση, αποσυμπιέστε το κουμπί δεξιόστροφης/αριστερόστροφης κίνησης στην αριστερή πλευρά του εργαλείου. Όταν το κουμπί βρίσκεται στην κεντρική θέση, το εργαλείο ασφαλίζει στην απενεργοποιημένη θέση (OFF). Όταν αλλάζετε τη θέση του κουμπιού, να βεβαιώνετε πως η σκανδάλη είναι ελεύθερη.

ΣΗΜΕΙΩΣΗ: Την πρώτη φορά που χρησιμοποιείτε το εργαλείο μετά την αλλαγή της κατεύθυνσης περιστροφής, μπορεί να ακούσετε έναν χτύπο κατά την εκκίνηση. Αυτό είναι φυσιολογικό και δεν υποδεικνύει την ύπαρξη κάποιου προβλήματος.

Φως εργασίας (Σχ. 2)

Υπάρχει ένα φως εργασίας (C) κάτω από το δακτύλιο προσαρμογής ροπής (D). Το φως εργασίας ενεργοποιείται όταν ο διακόπτης σκανδάλης είναι αποσυμπιεσμένος και εφόσον η σκανδάλη παραμένει ελεύθερη, το φως παραμένει αναμμένο.

ΣΗΜΕΙΩΣΗ: Το φως εργασίας χρησιμεύει στο φωτισμό της άμεσης επιφάνειας εργασίας και δεν προορίζεται για χρήση ως φακός.

Δακτύλιος προσαρμογής ροπής (Εικ. 3)

Ο δακτύλιος προσαρμογής ροπής (D) φέρει εμφανή σήμανση με αριθμούς και με ένα σύμβολο τρυπανιού. Ο δακτύλιος πρέπει να περιστραφεί ώσπου η επιθυμητή ρύθμιση βρεθεί στο επάνω μέρος του εργαλείου. Υπάρχουν σημάνσεις εντοπισμού στο δακτύλιο για την ασφαλή επιλογή της ροπής σύσφιξης. Όσο υψηλότερος είναι ο αριθμός στο δακτύλιο, τόσο υψηλότερη είναι η ροπή και μεγαλύτερο το συνδεδεμένο στοιχείο που μπορεί να χρησιμοποιηθεί. Για να ασφαλίσετε το συμπλέκτη σε εργασίες διάνοιξης, στρέψτε το δακτύλιο στη θέση του τρυπανιού.

ΣΗΜΕΙΩΣΗ: Όταν χρησιμοποιείτε το τρυπάνι/εργαλείο διάνοιξης για τη διάνοιξη οπών, να βεβαιώνετε πως ο δακτύλιος προσαρμογής ροπής έχει ρυθμιστεί έτσι ώστε το σύμβολο του τρυπανιού να είναι ευθυγραμμισμένο με την κεντρική γραμμή στο επάνω μέρος του εργαλείου. Σε αντίθετη περίπτωση, ο συμπλέκτης θα ολισθαίνει κατά την απόπειρα διάνοιξης.

③



Επιλογή δύο ταχυτήτων (Εικ. 3)

Η λειτουργία διπλής ταχύτητας του εργαλείου σας επιτρέπει να αλλάζετε ταχύτητες για μεγαλύτερη ευελιξία. Για να επιλέξετε τη χαμηλή ταχύτητα, με τη ρύθμιση υψηλής ροπής, απενεργοποιήστε το εργαλείο και αφήστε το να σταματήσει. Σύρετε τον επιλογέα ταχυτήτων (E) μπροστά (προς τη διάταξη σύσφιξης). Για να επιλέξετε την υψηλή ταχύτητα, με τη ρύθμιση χαμηλής ροπής, απε-

εργαλείο σε λειτουργία και αφήστε το να σταματήσει. Σύρετε τον επιλογέα ταχυτήτων προς τα πίσω (αντίθετα από τη διάταξη σύσφιξης).

ΣΗΜΕΙΩΣΗ: Μην αλλάζετε ταχύτητα ενώ το εργαλείο λειτουργεί. Εάν δυσκολεύεστε να αλλάξετε ταχύτητα, βεβαιωθείτε πως ο επιλογέας ταχυτήτων έχει μετατοπιστεί πλήρως, είτε μπροστά είτε πίσω.

Αυτόματη διάταξη σύσφιξης με μονή έδραση (Εικ. 5)

Το εργαλείο διαθέτει μία αυτόματη διάταξη σύσφιξης με μία περιστρεφόμενη έδραση για χειρισμό με το ένα χέρι. Για να εισάγετε ένα κοπτικό διάνοιξης ή άλλο εξάρτημα, ακολουθήστε τα εξής βήματα.

1. Ασφαλίστε τη σκανδάλη στη θέση OFF σύμφωνα με τις προηγούμενες οδηγίες.
2. Κρατήστε τη μαύρη έδραση της διάταξης σύσφιξης με το ένα χέρι και χρησιμοποιήστε το άλλο για να κρατάτε καλά το εργαλείο. Περιστρέψτε την έδραση αριστερόστροφα μέχρι να δεχτεί το επιθυμητό εξάρτημα.
3. Εισάγετε το εξάρτημα περίπου κατά 19 χιλιοστά (3/4") μέσα στη διάταξη σύσφιξης και ασφαλίστε περιστρέφοντας δεξιόστροφα την έδραση με το ένα χέρι, κρατώντας το εργαλείο με το άλλο. Το εργαλείο διαθέτει αυτόματο μηχανισμό ασφάλισης στελέχους. Έτσι, μπορείτε να ανοίγετε και να κλείνετε τη διάταξη σύσφιξης με το ένα χέρι.

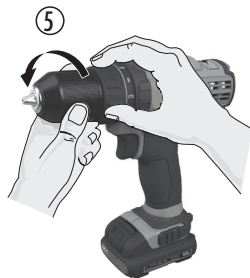

Για να απελευθερώσετε το εξάρτημα, επαναλάβετε το παραπάνω βήμα 2.

ΠΡΟΕΙΔΟΠΟΙΗΣΗ: Μην επιχειρείτε να σφίξετε κοπτικά διάνοιξης (ή οποιοδήποτε άλλο εξάρτημα) κρατώντας το μπροστινό μέρος της διάταξης σύσφιξης και ενεργοποιώντας το εργαλείο.

Υπάρχει κίνδυνος πρόκλησης ζημιάς στη διάταξη και προσωπικού τραυματισμού. Ασφαλίστε πάντα το διακόπτη σκανδάλης στη θέση OFF όταν αλλάζετε εξαρτήματα.

Σφίγγετε πάντα τη διάταξη σύσφιξης με το ένα χέρι στην έδραση και κρατώντας το εργαλείο με το άλλο, για τη μέγιστη δυνατή σύσφιξη.

Αφαίρεση διάταξης σύσφιξης (Εικ. 6)

Στρέψτε το δακτύλιο προσαρμογής (D) στη θέση «τρυπανιού» και τον επιλογέα ταχύτητας (E) στη θέση 1 (χαμηλή ταχύτητα). Σφίξτε τη διάταξη ασφάλισης γύρω από το κοντύτερο άκρο ενός κλειδιού για κοχλία εξαγωνικού κοιλώματος (δεν παρέχεται) διαστάσεων 6,4 χιλιοστών (1/4") τουλάχιστον. Με ένα ξύλινο σφυρί ή ανάλογο αντικείμενο, χτυπήστε το μακρύτερο άκρο δεξιόστροφα, όπως στην εικόνα. Έτσι θα χαλαρώσει η βίδα στο εσωτερικό της διάταξης σύσφιξης. Ανοίξτε πλήρως τις σιαγώνες της διάταξης σύσφιξης και εισάγετε ένα κατασβίδι Torx στο μπροστινό μέρος της διάταξης ανάμεσα στις σιαγώνες για να συμπλέξετε την κεφαλή της βίδας. Αφαιρέστε τη βίδα περιστρέφοντας δεξιόστροφα (αριστερή βόλτα). Τοποθετήστε το κλειδί για κοχλία εξαγωνικού κοιλώματος, όπως φαίνεται στην Εικόνα 6. Με ένα ξύλινο σφυρί ή ανάλογο αντικείμενο, χτυπήστε δυνατά το κλειδί αριστερόστροφα. Έτσι θα χαλαρώσει η διάταξη σύσφιξης για να μπορείτε να την ξεβιδώσετε με το χέρι.

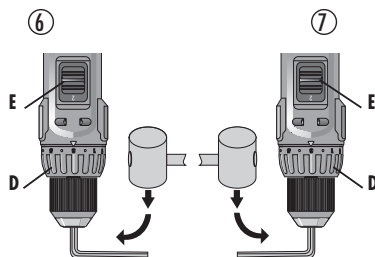

Τοποθέτηση διάταξης σύσφιξης (Εικ. 7)

Βιδώστε τη διάταξη σύσφιξης με το χέρι όσο μπορείτε και εισάγετε τη βίδα (αριστερή βόλτα). Σφίξτε καλά τη βίδα. Σφίξτε τη διάταξη ασφάλισης γύρω από το κοντύτερο άκρο ενός κλειδιού για κοχλία εξαγωνικού κοιλώματος (δεν παρέχεται) διαστάσεων 6,4 χιλιοστών (1/4") τουλάχιστον και με ένα ξύλινο σφυρί χτυπήστε το μακρύτερο άκρο δεξιόστροφα, όπως στην εικόνα. Σφίξτε ξανά τη βίδα στρέφοντας αριστερόστροφα.

▲ ΠΡΟΕΙΔΟΠΟΙΗΣΗ: Για να μειώσετε τους κινδύνους σοβαρού τραυματισμού, βάλτε το κουμπί δεξιόστροφης/αριστερόστροφης κίνησης στη θέση ασφάλισης (off) ή απενεργοποιήστε το εργαλείο (off) και αποσυνδέστε την μπαταρία πριν από οποιαδήποτε προσαρμογή ή αφαίρεση/εγκατάσταση προσαρτημάτων ή εξαρτημάτων.

Λειτουργία τρυπανιού (Εικ. 2)

⚠️ ΠΡΟΕΙΔΟΠΟΙΗΣΗ: Για να μειώσετε τους κινδύνους σοβαρού τραυματισμού, απενεργοποιήστε το εργαλείο (off) και αποσυνδέστε το από την τροφοδοσία ρεύματος πριν από οποιαδήποτε προσαρμογή ή αφαίρεση/εγκατάσταση προσαρτημάτων ή εξαρτημάτων.

Σωστή θέση χεριού (εικ. 2, 8)

⚠️ ΠΡΟΕΙΔΟΠΟΙΗΣΗ: Για να μειώσετε τους κινδύνους σοβαρού τραυματισμού, ΠΑΝΤΑ έχετε τα χέρια σας όπως στην εικόνα.

⚠️ ΠΡΟΕΙΔΟΠΟΙΗΣΗ: Κρατάτε το εργαλείο γερά με τα δύο χέρια για να ελέγχετε την περιστροφική κίνηση της διάνοιξης. Στα μοντέλα που δεν διαθέτουν πλαϊνή λαβή, κρατάτε το τρυπάνι με το ένα χέρι στη λαβή (I) και το άλλο στην μπαταρία (H).



⚠️ ΠΡΟΕΙΔΟΠΟΙΗΣΗ: Για να μειώσετε τους κινδύνους σοβαρού τραυματισμού, ΠΑΝΤΑ να βεβαιώνετε πως το κομμάτι που θα επεξεργαστείτε έχει αγκιστρωθεί ή κρατηθεί γερά. Όταν διανοίγετε λεπτό υλικό, χρησιμοποιείτε ένα ξύλινο κομμάτι «ασφάλειας» για να μην προξενήσετε ζημιά στο υλικό. Στρέψτε το δακτύλιο (D) στο σύμβολο τρυπανιού για εργασίες διάνοιξης. Επιλέξτε την επιθυμητή ταχύτητα/ροπή με τον επιλογέα ταχύτητας (E) σύμφωνα με την κατάλληλη ταχύτητα και ροπή για τη συγκεκριμένη εργασία.

- Χρησιμοποιείτε μόνο αιχμηρά κοπτικά διάνοιξης. Για ΞΥΛΟ, χρησιμοποιείτε περιστροφικά κοπτικά, κοπτικά επίπεδου άκρου ή λάμες οπής. Για ΜΕΤΑΛΛΑ, χρησιμοποιείτε περιστροφικά κοπτικά ή λάμες οπής από χάλυβα υψηλής αντοχής (HSS).
- Πιέζετε πάντα σε ευθεία γραμμή με το κοπτικό. Πιέζετε αρκετά ώστε να περιστρέφεται το κοπτικό, όχι όμως υπερβολικά δυνατά ώστε να σβήσει ο κινητήρας ή να καμφθεί το κοπτικό.
- Κρατάτε το εργαλείο με τα δύο χέρια για να ελέγχετε την περιστροφική κίνηση της διάνοιξης.

⚠️ ΠΡΟΕΙΔΟΠΟΙΗΣΗ: Το τρυπάνι μπορεί να σβήσει εάν του ασκηθεί υπερβολική πίεση, προξενώντας μία απότομη περιστροφή. Να είστε πάντα σε ετοιμότητα γι' αυτό. Κρατάτε το τρυπάνι γερά και με τα δύο χέρια για να ελέγχετε την κίνηση περιστροφής και να μην τραυματιστείτε.

- ΕΑΝ ΤΟ ΤΡΥΠΑΝΙ ΣΒΗΣΕΙ**, αυτό συνήθως σημαίνει πως το ασκήθηκε υπερβολική πίεση ή δεν έγινε σωστή χρήση. **ΑΦΗΣΤΕ ΑΜΕΣΩΣ ΤΗ ΣΚΑΝΔΑΛΗ**, βγάλτε το κοπτικό από το κομμάτι που επεξεργάζεστε και καθορίστε το αίτιο του σβήσιματος. **ΜΗΝ ΠΑΤΑΤΕ ΞΑΝΑ ΚΑΙ ΞΑΝΑ ΤΗ ΣΚΑΝΔΑΛΗ ΕΠΙΧΕΙΡΩΝΤΑΣ ΝΑ ΕΚΚΙΝΗΣΕΤΟ ΤΟ ΤΡΥΠΑΝΙ - ΕΝΔΕΧΕΤΑΙ ΝΑ ΠΡΟΞΕΝΗΣΕΤΕ ΖΗΜΙΑ ΣΤΟ ΤΡΥΠΑΝΙ.**
- Για να ελαχιστοποιήσετε τα σβήσιματα και τις θραύσεις των υλικών που επεξεργάζεστε, μειώστε την πίεση στο τρυπάνι και αφήστε το κοπτικό να κινηθεί χαλαρά μέσα στο τελευταίο τμηματικό τμήμα της οπής.
- Αφήνετε τον κινητήρα να λειτουργεί ενώ αποσύρετε το κοπτικό από την οπή που ανοίξατε. Έτσι θα αποφύγετε το μπλοκάρισμα.
- Με τα τρυπάνια μεταβλητής ταχύτητας δεν χρειάζεται να ασκείτε δύναμη στο κέντρο του σημείου της διάνοιξης. Ξεκινήστε με χαμηλή ταχύτητα και επιταχύνετε πιέζοντας περισσότερο τη σκανδάλη όταν η οπή είναι αρκετά βαθιά ώστε να γίνεται διάνοιξη χωρίς το κοπτικό να πηδάει.

ΠΡΟΔΙΑΓΡΑΦΕΣ

Μοντέλο	Ικανότητα διάταξης σύφιξης	Κλίμακα Θορύβου σε ντεσιμέλ				Επίπεδο Δονήσεων m/s ²	
		Πίεση dB(A)		Ισχύς dB(A)		k**	
	“		k*		k*		k**
CL3.P10J	3/8	65	3	76	3	2,5	1,5

Μοντέλο	Ταχύτητα εν κενώ	Βάρος	Διαστάσεις
	στρ./λεπ.	kg	mm
CL3.P10J	1500	1,1	194 X 27 X 178

Λειτουργία καταβιδιού (Εικ. 2)

Επιλέξτε την επιθυμητή ταχύτητα/ροπή με τον διπλό επιλογέα ταχύτητας (E) στο επάνω μέρος του εργαλείου σύμφωνα με την κατάλληλη ταχύτητα και ροπή για τη συγκεκριμένη εργασία. Εισάγετε το επιθυμητό εξάρτημα στερέωσης στη διάταξη σύσφιξης (F) όπως κάνετε και με ένα κοπτικό. Κάντε μερικές δοκιμές σε αποκόμματα ή σε σημεία που δεν φαίνονται για να καθορίσετε τη σωστή θέση του δακτυλίου (D). Ξεκινάτε πάντα με ρυθμίσεις χαμηλότερης ροπής και συνεχίζετε με υψηλότερες ροπές για να μη προξενήσετε ζημιά στο κομμάτι που επεξεργάζεστε ή στο εξάρτημα στερέωσης.

ΜΕΓΙΣΤΕΣ ΣΥΝΙΣΤΩΜΕΝΕΣ ΙΚΑΝΟΤΗΤΕΣ

	Χαμηλή ταχύτητα (1)	Υψηλή ταχύτητα (2)
ΚΟΠΤΙΚΑ, ΔΙΑΝΟΙΞΗ ΜΕΤΑΛΛΩΝ	6.35 χιλιοστά (1/4")	3.18 χιλιοστά (1/8")
ΞΥΛΟ, ΕΠΙΠΕΔΗ ΔΙΑΤΡΗΣΗ	19.05 χιλιοστά (3/4")	12.7 χιλιοστά (1/2")
ΛΑΜΕΣ ΟΠΗΣ	19.05 χιλιοστά (3/4")	15.88 χιλιοστά (5/8")

Συντήρηση

Το μηχανικό εργαλείο της FACOM έχει σχεδιαστεί ώστε να λειτουργεί για μεγάλα χρονικά διαστήματα με ελάχιστη συντήρηση. Η συνεχής ικανοποιητική λειτουργία εξαρτάται από την κατάλληλη φροντίδα και τον τακτικό καθαρισμό του εργαλείου.

⚠️ ΠΡΟΕΙΔΟΠΟΙΗΣΗ: Για τη μείωση του κινδύνου σοβαρού ατομικού τραυματισμού, τοποθετήστε το κουμπί εμπρόσθιας/όπισθεν κίνησης στην κλειδωμένη θέση ή απενεργοποιήστε το εργαλείο και αποσυνδέστε τη μπαταρία προτού κάνετε οποιαδήποτε ρύθμιση ή προτού αφαιρέσετε/τοποθετήσετε εξαρτήματα ή προσαρτήματα.

Λίπανση

Το μηχανικό εργαλείο δεν απαιτεί πρόσθετη λίπανση.

Καθαρισμός

⚠️ ΠΡΟΕΙΔΟΠΟΙΗΣΗ: Μην χρησιμοποιείτε ποτέ λιπαντικά ή άλλα σκληρά χημικά για τον καθαρισμό των μη μεταλλικών τμημάτων του εργαλείου. Αυτά τα χημικά μπορεί να εξασθενήσουν τα πλαστικά υλικά που χρησιμοποιούνται σε αυτά τα τμήματα. Χρησιμοποιήστε ένα πανί βρεγμένο μόνο με νερό και απαλό σαπούνι. Ποτέ μην αφήνετε υγρά να εισχωρήσουν στο εργαλείο. Μη βυθίζετε ποτέ κανένα τμήμα του εργαλείου μέσα σε υγρά.

Οδηγίες καθαρισμού φορτιστή

⚠️ ΠΡΟΕΙΔΟΠΟΙΗΣΗ: Κίνδυνος ηλεκτροπληξίας. Αποσυνδέστε το φορτιστή από την πρίζα τροφοδοσίας προτού επιχειρήσετε να τον καθαρίσετε. Η σκόνη και το γράσο μπορούν να αφαιρεθούν από το εξωτερικό του φορτιστή με χρήση ενός πανιού ή μιας μη μεταλλικής βούρτσας. Μην χρησιμοποιείτε νερό ή άλλα καθαριστικά διαλύματα.

Εξαρτήματα

⚠️ ΠΡΟΕΙΔΟΠΟΙΗΣΗ: Καθώς τα εξαρτήματα, εκτός από αυτά που προσφέρει η FACOM, δεν έχουν δοκιμαστεί με αυτό το προϊόν, η χρήση τέτοιων εξαρτημάτων μπορεί να είναι επικίνδυνη. Για να μειώσετε τον κίνδυνο τραυματισμού, θα πρέπει να χρησιμοποιείτε μόνο τα προτεινόμενα από τη FACOM εξαρτήματα με αυτό το προϊόν.

Συμβουλευτείτε τον αντιπρόσωπό σας για μελλοντικές πληροφορίες σχετικά με τα κατάλληλα εξαρτήματα.

Επισκευές

Ο φορτιστής και η μπαταρία δεν μπορούν να επισκευαστούν. Δεν υπάρχουν τμήματα που να επισκευάζονται στο εσωτερικό του φορτιστή ή της μπαταρίας.

Για να διασφαλίσετε την ΑΞΙΟΠΙΣΤΙΑ και ΑΣΦΑΛΕΙΑ του προϊόντος, οι επισκευές, η συντήρηση και οι τροποποιήσεις (συμπεριλαμβανομένης της επιθεώρησης και αντικατάστασης της ψήκτρας) θα πρέπει να εκτελούνται από το εξουσιοδοτημένο κέντρο σέρβις της FACOM ή άλλο ειδικευμένο προσωπικό σέρβις. Να χρησιμοποιείτε πάντοτε παανομοίωτα ανταλλακτικά.

Προστασία του περιβάλλοντος

ΑΠΟΡΡΙΨΗ ΤΗΣ ΣΥΣΚΕΥΗΣ

Αγαπητέ Πελάτη,

Εάν σκοπεύετε να απορρίψετε το προϊόν αυτό, σας υπενθυμίζουμε πως πολλά από τα δομικά του μέρη αποτελούνται από πολύτιμα υλικά με δυνατότητα ανακύκλωσης. Παρακαλούμε μην απορρίψετε το προϊόν σε κοινούς κάδους απορριμμάτων, αλλά ενημερωθείτε από τις τοπικές αρχές σχετικά με τα σημεία ανακύκλωσης συσκευών στην περιοχή σας.



Η ξεχωριστή συλλογή των χρησιμοποιημένων προϊόντων και συσκευασιών επιτρέπει την ανακύκλωση και επαναχρησιμοποίηση των υλικών. Η επαναχρησιμοποίηση των ανακυκλωμένων υλικών βοηθάει στην αποφυγή της περιβαλλοντικής ρύπανσης και μειώνει την ζήτηση για πρώτες ύλες.

Επαναφορτιζόμενη μπαταρία

Αυτή η μπαταρία μεγάλης διάρκειας θα πρέπει να επαναφορτίζεται όταν αποτυγχάνει να παράγει επαρκή ισχύς για εργασίες τις οποίες έκανε με ευκολία. Στο τέλος της τεχνικής της ζωής, απορρίψτε με κατάλληλο τρόπο τη μπαταρία για να φροντίσετε το περιβάλλον :



- Αδειάστε τελείως τη μπαταρία και, στη συνέχεια, αφαιρέστε την από το εργαλείο.
- Οι κυψέλες ιόντων λιθίου είναι ανακυκλώσιμες. Μεταφέρετε τις μπαταρίες στον αντιπρόσωπο ή στο τοπικό σταθμό ανακύκλωσης. Οι μπαταρίες που έχουν συγκεντρωθεί θα ανακυκλωθούν ή θα απορριφθούν με κατάλληλο τρόπο.

Εξυπηρέτηση μετά την πώληση

Για τυχόν ερωτήσεις ή παρεμβάσεις στο μηχάνημα, καλέστε τον διανομέα της FACOM.

Εγγύηση

Τα μηχανικά εργαλεία της FACOM συνοδεύονται από εγγύηση για 24 μήνες από την ημερομηνία αγοράς, σε περίπτωση ελαττώματος ή κατασκευαστικής αστοχίας.

Τα εξαρτήματα και τα αναλώσιμα μέρη, ο φορτιστής και οι μπαταρίες της FACOM καλύπτονται από την εγγύηση που επιβάλλει η νομοθεσία.

Αυτή η εγγύηση δεν καλύπτει τις παρακάτω περιπτώσεις: φυσιολογική φθορά, μη συμμόρφωση με τις οδηγίες χρήσης και τις οδηγίες ασφαλείας, μη συμβατική και κακή χρήση του εργαλείου, υπερφόρτωση εργαλείου, έλλειψη σέρβις ή συντήρησης, είσοδος ξένων σωμάτων, εργαλεία που έχουν αποσυναρμολογηθεί ή τροποποιηθεί, ή εργαλεία που παρουσιάζουν ίχνη από χτυπήματα (βαθουλώματα, ρωγμές ή σπασμένο κάλυμμα...), χρήση με κακής ποιότητας ή μη συμβατά εξαρτήματα.

Για να εκμεταλλευτείτε την εγγύηση, θα χρειαστείτε: το εργαλείο μαζί με τον αριθμό σειράς, το ευανάγνωστο και χωρίς σημειώσεις αυθεντικό τιμολόγιο που συνόδευε το προϊόν, καθώς και την ημερομηνία αγοράς.

Για τις αναλυτικές συνθήκες εφαρμογής της εγγύησης: επικοινωνήστε με τον αντιπρόσωπό σας.

Δ'ΗΛΩΣΗ ΣΥΜΜΟΡΦΩΣΗΣ CE

ΕΜΕΙΣ, FACOM S.A.S., 6/8 ΟΔΟΣ GUSTAVE EIFFEL - BP 99 - 91 423 MORANGIS CEDEX ΓΑΛΛΙΑ, ΔΗΛΩΟΥΜΕ ΥΠΕΥΘΥΝΑ ΟΤΙ ΤΟ ΠΡΟΙΟΝ **CL3.P10J-**

ΤΡΥΠΑΝΙ (10ΧΙΛ.) 10.8V - 3/8" ΜΑΡΚΑΣ FACOM

- ΕΙΝΑΙ ΣΥΜΦΩΝΟ ΜΕ ΤΙΣ ΔΙΑΤΑΞΕΙΣ ΤΗΣ ΟΔΗΓΙΑΣ « ΜΗΧΑΝΗΜΑΤΑ » 2006/42/CE, EN60745-1, EN60745-2, EN60745-2-1

- ΣΥΜΜΟΡΦΩΝΕΤΑΙ ΜΕ ΤΗΝ ΟΔΗΓΙΑ 2004/108/ΕΚ, 2011/65/ΕΕ

E. MIN









20.10.2013
Ο ΔΙΕΥΘΥΝΤΗΣ ΠΟΙΟΤΗΤΑΣ FACOM



Definice: Bezpečnostní pokyny

Níže uvedené definice popisují stupeň závažnosti každého označení. Přečtěte si návod k použití a věnujte pozornost těmto symbolům.

-  **NEBEZPEČÍ:** Označuje bezprostředně hrozící nebezpečnou situaci, která, není-li jí zabráněno, povede k úmrtí nebo vážnému zranění.
-  **VÝSTRAHA:** Označuje potenciálně nebezpečnou situaci, která, není-li jí zabráněno, může vést k úmrtí nebo vážnému zranění.
-  **VAROVÁNÍ:** Označuje potenciálně nebezpečnou situaci, která, není-li jí zabráněno, může vést k lehkému nebo středně závažnému zranění.
-  **UPOZORNĚNÍ:** Označuje postup nezpůsobující zranění, který, není-li eliminován, může způsobit škody na majetku.
-  Upozorňuje na riziko úrazu elektrickým proudem
-  Upozorňuje na riziko vzniku požáru
-  **VÝSTRAHA:** Z důvodu snížení rizika zranění si přečtěte tento návod k obsluze.

Všeobecné bezpečnostní pokyny pro práci s elektrickým nářadím

-  **VÝSTRAHA! Přečtěte si všechny bezpečnostní výstrahy a všechny instrukce.** Nedodržení výstrah a pokynů může způsobit úraz elektrickým proudem, požár nebo těžká poranění.

ULOŽTE VEŠKERÉ VÝSTRAHY A POKYNY PRO BUDOUCÍ POUŽITÍ

Termín „elektrické nářadí“ ve všech výstrahách odkazuje na vaše nářadí napájené ze sítě (s napájecím kabelem) nebo nářadí napájené bateriemi (bez napájecího kabelu).

1) Bezpečnost pracovního místa

- a) Udržujte pracovní místo v čistotě a dobře osvětlené. Nepořádek nebo neosvětlené pracovní prostory mohou vést k úrazům.
- b) Nepracujte s elektrickým nářadím ve výbušném prostředí, například v přítomnosti hořlavých kapalin, plynů nebo prachu. Nářadí je zdrojem jiskření, které může zapálit prach nebo výpary.
- c) Při práci s elektrickým nářadím udržujte odstup od dětí a okolo stojících osob. Při rozptýlení můžete nad nářadím ztratit kontrolu.

2) Elektrická bezpečnost

- a) Zástrčka napájecího kabelu nářadí musí odpovídat zásuvce. Zástrčku žádným způsobem neupravujte. Nepoužívejte rozbočovací zástrčky s uzemněným (ukostřeným) elektrickým nářadím. Neupravené zástrčky a odpovídající zásuvky snižují riziko úrazu elektrickým proudem.
- b) Zabraňte kontaktu těla s uzemněnými povrchy, jako je např. potrubí, topení, sporáky nebo chladničky. Existuje zvýšené riziko úrazu elektrickým proudem, pokud je vaše tělo uzemněno.
- c) Nevystavujte elektrické nářadí dešti ani vlhkému prostředí. Vnikne-li do elektrického nářadí voda, zvýší se riziko úrazu elektrickým proudem.
- d) Nepoužívejte pohyblivý přívod k jiným účelům. Nikdy nepoužívejte napájecí kabel k přenášení nářadí, tahání nebo vytahování zástrčky ze zásuvky. Udržujte kabel daleko od tepla, oleje, ostrých hran nebo pohyblivých částí. Poškozené nebo zamotané kabely zvyšují riziko úrazu elektrickým proudem.
- e) Při práci s nářadím venku používejte prodlužovací kabel vhodný pro venkovní použití. Použití kabelu pro venkovní použití snižuje riziko úrazu elektrickým proudem.
- f) Při práci s elektrickým nářadím ve vlhkém prostředí použijte proudový chránič chránič (RCD). Použití proudového chránič snižuje riziko úrazu elektrickým proudem.

3) Osobní bezpečnost

- a) Zůstaňte stále pozorní, sledujte, co děláte a používejte při práci s elektrickým nářadím zdravý rozum. Nepoužívejte elektrické nářadí, jste-li unaveni nebo pod vlivem drog, alkoholu či léků. Chvilka nepozornosti při práci s elektrickým nářadím může vést k vážnému úrazu.
- b) Používejte osobní ochranné pomůcky. Vždy používejte ochranu zraku. Ochranné prostředky, jako je respirátor, protiskluzová bezpečnostní obuv, pevná přilba nebo ochrana sluchu, použité v odpovídajících podmínkách, snižují riziko poranění.
- c) Zabraňte náhodnému spuštění. Před připojením ke zdroji napětí nebo před vložením baterie a před zvednutím nebo přenášením nářadí se ujistěte, že je spínač v poloze vypnuto. Přenášení nářadí s prstem na hlavním spínači nebo připojení napájecího kabelu k nářadí, které má spínač v poloze zapnuto, vede k nehodám.
- d) Před spuštěním nářadí odstraňte seřizovací nástroje nebo klíče. Nástroj nebo klíč, který ponecháte připevněn k otáčející se části elektrického nářadí, může způsobit zranění.
- e) Nepřeceňujte se. Zajistěte si za všech okolností bezpečný postoj a rovnováhu. To umožňuje lepší ovladatelnost nářadí v neočekávaných situacích.
- f) Vhodně se oblekejte. Nenoste volné oblečení ani šperky. Udržujte vlasy, oděv a rukavice mimo pohybujících se částí. Volný oděv, šperky nebo dlouhé vlasy mohou být zachyceny pohybujícími se částmi.
- g) Pokud jsou zařízení vybavena adaptérem pro připojení odsávání a sběru prachu, zajistěte jeho správné připojení a řádnou funkci. Použití odsávání prachu může snížit ohrožení prachem.

4) Používání elektrického nářadí a péče

- a) Neřaďte příliš na nářadí. Používejte správný typ nářadí pro vaši práci. Správné elektrické nářadí bude pracovat lépe a bezpečněji rychleji, pro kterou bylo určeno.
- b) Nepoužívejte elektrické nářadí, pokud spínač nejde zapnout nebo vypnout. Jakékoliv elektrické nářadí, které nelze ovládat spínačem, je nebezpečné a musí být opraveno.
- c) Před jakýmkoliv seřizováním, výměnou příslušenství nebo před uložením nepoužívaného elektrického nářadí odpojte zástrčku ze zásuvky nebo akumulátor z nářadí. Tato preventivní bezpečnostní opatření snižují riziko nechtěného spuštění elektrického nářadí.
- d) Nepoužívané elektrické nářadí ukládejte mimo dosah dětí a nedovolte ostatním osobám, které nejsou obeznámeny s nářadím nebo s těmito pokyny, aby nářadí používaly. Elektrické nářadí je v rukou nekalifikovaného uživatele nebezpečné.
- e) Pečujte o elektrické nářadí svědomitě. Zkontrolujte možné vychýlení či zaseknutí pohyblivých částí, poškození jednotlivých dílů a jiné okolnosti, které mohou ovlivnit chod nářadí. Je-li poškozeno, nechejte nářadí před použitím opravit. Mnoho nehod je způsobeno nedostatečnou údržbou nářadí.
- f) Řezné nástroje udržujte ostré a čisté. Řádně udržované řezné nástroje s ostrými řeznými břity jsou méně náchylné k zadření a lépe se ovládají.
- g) Používejte elektrické nářadí, příslušenství a nástrojové bity atd. v souladu s těmito pokyny, s přihlédnutím k pracovním podmínkám a práci, která má být provedena. Použití elektrického nářadí pro jiné účely, než pro jaké je určeno, může vést k nebezpečným situacím.

5) Použití akumulátorového nářadí a péče

- a) Nabíjejte nářadí pouze v nabíječce určené výrobcem. Nabíječka vhodná pro jeden typ akumulátoru může při použití s jiným akumulátorem způsobit nebezpečí požáru.
- b) Do elektrického nářadí použijte pouze k tomu určené akumulátory. Použití jiných akumulátorů může způsobit riziko úrazu a požáru.
- c) Pokud akumulátor nepoužíváte, držte jej mimo dosah kovových předmětů, jako jsou kancelářské sponky na papír, mince, klíče, hřebíky, šroubky nebo další drobné kovové předměty, které mohou způsobit zkrat mezi póly akumulátoru. Zkratování kontaktů baterie může způsobit popálení nebo požár.
- d) V nevhodných podmínkách může unikat kapalina z akumulátoru; vyhněte se kontaktu s akumulátorem. Při náhodném kontaktu opláchněte postižené místo vodou. Při zasažení očí vyhledejte lékařskou pomoc. Kapalina unikající z akumulátoru může způsobit podráždění pokožky nebo popálení.

6) Opravy

- a) Nechávejte vaše nářadí opravit pouze kvalifikovaným opravářem s použitím pouze identických náhradních dílů. Tím bude zajištěno zachování bezpečnosti elektrického nářadí.

Bezpečnostní pravidla pro vrtačky/šroubováky

- Při používání přilepových vrtaček používejte ochranu sluchu. Nadměrná hluchnost může způsobit ztrátu sluchu.
- **Používejte přídavné rukojeti dodávané s nářadím.** Ztráta kontroly nad nářadím může vést k úrazu.
- Při provádění prací, u kterých by se spojovací materiál mohl dotknout skrytého vedení, držte elektrické nářadí vždy za izolovanou rukojeť. Kontaktem spojovacího materiálu s vodičem pod napětím se nechráněné kovové části nářadí dostanou také pod napětí a mohou obsluhu způsobit úraz elektrickým proudem.

- Používejte svorky nebo jiný vhodný způsob, jak zajistit a podepřít zpracovávaný materiál na stabilní podložce. Držení zpracovávaného materiálu rukou nebo opření o tělo je nestabilní a může vést ke ztrátě kontroly.
- Větrací otvory často kryjí pohyblivé části a je třeba se jim vyhnout. Volný oděv, šperky nebo dlouhé vlasy mohou být pohyblivými se částmi zachyceny.

Zbytková rizika

I při dodržení příslušných bezpečnostních předpisů a použití bezpečnostních pomůcek se nelze určitě míře rizika vyhnout. Jedná se o:

- Poškození sluchu.
- Riziko zranění způsobené létajícími částicemi;
- Nebezpečí popálení příslušenstvím, které je při použití horké.
- Nebezpečí úrazu v důsledku dlouhodobého používání.

⚠ VÝSTRAHA: VŽDY používejte bezpečnostní brýle. Běžné brýle NEJSOU ochranné brýle. Pokud se při práci práší, používejte také obličejovou masku nebo respirátor. **VŽDY POUŽÍVEJTE CERTIFIKOVANÉ BEZPEČNOSTNÍ POMŮCKY.**

⚠ VÝSTRAHA: Prach vznikající při broušení, řezání, vrtání a jiné stavební činnosti obsahuje chemické látky, o kterých je známo, že způsobují rakovinu, vrozené vady nebo jiná reprodukční poškození. Některé příklady těchto látek:







- olovo z nátěrů,
- krystalický křemen z cihel a cementu a ostatních zdících produktů, a
- arzén a chrom z chemicky ošetřeného žezva (CCA).

Vaše riziko expozice těmto látkám se liší v závislosti na tom, jak často budete dělat tento typ práce. Chcete-li snížit expozici těmto látkám: pracujte v dobře větraném prostoru a se schváleným bezpečnostním vybavením, např. maskou proti prachu, které je speciálně navrženo, aby odfiltrovalo mikroskopické částice.

- **Vyhnete se dlouhodobému kontaktu s prachem při broušení, řezání, vrtání a další stavební činnosti. Používejte ochranný oděv a exponované místo omyjte mýdlem a vodou.** Při vniknutí prachu do úst, očí nebo na kůži může dojít ke vsířebávání škodlivých látek.

⚠ VAROVÁNÍ: Není-li náradí používáno, umístěte jej na stabilní povrch tak, aby nemohlo dojít k jeho pádu. Některé nástroje s velkými akumulátory stojí přímo na baterii, ale může dojít k jejich převržení.

- Štítek na náradí může obsahovat následující symboly. Symboly a jejich definice:

V	volty	W	watty
Hz	hertze		střídavý proud
min	minuty		střídavý nebo stejnosměrný proud
	stejnoseměrný proud	no	otáčky bez zatížení
	Konstrukce třídy I (uzemnění)		svorka uzemnění
	Konstrukce třídy II (dvojitá izolace)		bezpečnostní výstražný symbol
.../min	za minutu	RPM	otáčky za minutu
IPM	nárazy za minutu	BPM	úderů za minutu
A	ampéry		

Důležité bezpečnostní pokyny pro všechny akumulátory

Při objednávání náhradních akumulátorů uveďte katalogové číslo a napětí. Akumulátor není při dodání zcela nabitý. Před použitím akumulátoru a nabíječky si přečtěte níže uvedené bezpečnostní pokyny. Při nabíjení postupujte podle uvedených pokynů.

PŘEČTĚTE SI VŠECHNY POKYNY

- Nepoužívejte nabíječku ani akumulátor ve výbušném prostředí, například v přítomnosti hořlavých kapalin, plynů nebo prachu. Vložení nebo vyjmutí akumulátoru z nabíječky může způsobit vznícení prachu nebo výparů.
- Nepokoušejte se o násilné zasunutí akumulátoru do nabíječky. NEUPRAVUJTE akumulátor žádným způsobem, aby se vešel do nekompatibilní nabíječky, protože může dojít k jeho prasknutí a vážnému zranění.
- Nabíjejte akumulátory pouze v nabíječkách FACOM.
- Nestříkejte na náradí, ani je neponořujte do vody či jiných kapalin.

- Neskladujte a nepoužívejte nářadí a akumulátory na místech, kde může teplota dosáhnout nebo překročit 40 °C (105 °F) (například venkovní kůlny nebo kovové budovy v létě).

- Pro dosažení nejlepších výsledků musí být akumulátor před použitím plně nabitý.

⚠ VÝSTRAHA: Nebezpečí požárů. Nikdy se nepokoušejte akumulátor otevřít. Pokud je pouzdro akumulátoru prasklé nebo poškozené, nekládejte jej do nabíječky. Akumulátor nerozbíjejte, nepouštějte na zem ani nepoškozujte. Nepoužívejte akumulátor ani nabíječku, pokud byly vystaveny velkému úderu či došlo k jejich pádu, přejetí nebo poškození (například prochlutí hřebíkem, úder kladivem nebo šlápnutí). Poškozené akumulátory by měly být vráceny do servisního centra k recyklaci.

⚠ VÝSTRAHA: Nebezpečí požárů. Neukládejte ani nepřenašejte akumulátor tak, aby se kovové předměty dotýkaly jeho kontaktů. Například neumisťujte akumulátor do zástěry, kapsy, skříně na nářadí, krabice sady nářadí, zásuvek atd. společně s volně loženými hřebíky, šrouby, klíči, apod. Přeprava akumulátoru může způsobit požár, pokud se póly akumulátoru dostanou do kontaktu s vodivými materiály, jako jsou klíče, mince, ruční nářadí a podobně.

⚠ VAROVÁNÍ: Neníli nářadí používáno, umístěte jej na bok na stabilní povrch tak, aby nemohlo dojít k zakopnutí nebo pádu. Některé nástroje s velkými akumulátory stojí přímo na baterii, ale může dojít k jejich převržení.

POZNÁMKA: Neuchovávejte akumulátory v nástroji se zajištěnou spouští. Nikdy nezajišťujte spoušť v zapnuté poloze pomocí pásky.

Zvláštní bezpečnostní pokyny pro lithium-iontové akumulátory (li-ion)

- Nespalujte akumulátory, i když jsou vážně poškozeny nebo zcela opotřebovány. Akumulátor může v ohni explodovat. Při spalování lithium-iontových akumulátorů vznikají toxické výpary a látky.
- Dostane-li se obsah akumulátoru do styku s pokožkou, okamžitě zasažené místo omyjte mýdlem a vodou. Pokud se vám kapalina z akumulátoru dostane do očí, vyplachujte otevřené oči vodou po dobu 15 minut nebo dokud podráždění neustane. Je-li nutné lékařské ošetření, elektrolyt se skládá ze směsi tekutých organických uhličitánů a solí lithia.
- Obsah otevřených článků akumulátoru může způsobit podráždění dýchacích cest. Dbejte na přívod čerstvého vzduchu. Pokud příznaky přetrvávají, vyhledejte lékařskou pomoc.

⚠ VÝSTRAHA: Nebezpečí popálení. Kapalina z baterie se může vznítit, pokud je vystavena jiskrám a plameni.

Důležité bezpečnostní pokyny pro všechny nabíječky

ULOŽTE TYTO POKYNY: Tento návod obsahuje důležité bezpečnostní a provozní pokyny pro nabíječky.

- Před použitím nabíječky si přečtěte všechny pokyny a varovné symboly na nabíječce, akumulátoru a výrobku.

⚠ VÝSTRAHA: Nebezpečí úrazu elektrickým proudem. Zabraňte vniknutí kapaliny dovnitř nabíječky. Může dojít k úrazu elektrickým proudem.

⚠ VAROVÁNÍ: Nebezpečí popálení. Chcete-li snížit riziko zranění, používejte pouze akumulátory Facom. Jiné typy akumulátorů mohou prasknout a způsobit poranění osob a poškození.

⚠ VAROVÁNÍ: Děti by měly být pod dozorem, aby se zajistilo, že si nebudou hrát se spotřebičem.

UPOZORNĚNÍ: Za určitých podmínek, při zapojení do sítě, může být nabíječka zkratována cizorodým materiálem.

Cizorodé materiály vodivé povahy, jako je například prach z broušení, špony, drátky, hliníkové fólie nebo jakékoli nahromaděné kovových částic, by neměly vniknout do prostoru pro baterii. Není-li vložen akumulátor, vždy odpojte nabíječku od elektrické sítě. Před čištěním nabíječku odpojte.

- **NEPOKOUŠEJTE** se nabíjet akumulátor pomocí jiných nabíječek, než které jsou uvedeny v tomto návodu. Nabíječka a akumulátor jsou speciálně navrženy tak, aby byly kompatibilní.
- Tyto nabíječky nejsou určeny pro jakékoli jiné účely, než nabíjení dobíjecích akumulátorů FACOM. Jakékoli jiné použití může mít za následek riziko požárů, úrazu nebo usmrcení elektrickým proudem.
- Nevystavujte nabíječku dešti ani sněhu.
- Při vytahování ze zásuvky uchopte zástrčku, nikoli kabel. Tím se sníží riziko poškození zástrčky a napájecího kabelu.
- Ujistěte se, že kabel je umístěn tak, aby se po něm nešlapalo, nezakopli jste o něj ani nebyl jinak poškozen či namáhan.
- Nepoužívejte prodlužovací kabel, pokud to není nezbytně nutné. Použití nesprávného prodlužovacího kabelu by mohlo vést k požáru, úrazu elektrickým proudem nebo usmrcení.
- Při práci s nářadím venku používejte prodlužovací kabel vhodný pro venkovní použití. Použití kabelu pro venkovní použití snižuje riziko úrazu elektrickým proudem.
- Nezakrývejte větrací otvory na nabíječce. Větrací otvory jsou umístěny na horní a boční části nabíječky. Umístěte nabíječku mimo zdrojů tepla.
- Nepoužívejte nabíječku s poškozeným kabelem či zástrčkou - nechte okamžitě vyměnit.
- Nepoužívejte nabíječku, došlo-li k prudkému nárazu, pádu nebo jinému poškození. Odneste ji do autorizovaného servisního střediska.
- Nerozebírejte nabíječku. Pokud je vyžadován servis nebo oprava odneste ji do autorizovaného servisního střediska. Nesprávná montáž může vést k úrazu elektrickým proudem, usmrcení elektrickým proudem nebo požáru.

- V případě poškození napájecího kabelu musí být kabel ihned vyměněn u výrobce, servisního zástupce nebo podobně kvalifikované osoby, aby se zabránilo jakémukoli nebezpečí.
- Při čištění odpojte nabíječku ze zásuvky. Tím se sníží riziko úrazu elektrickým proudem. Vyjmutí baterie toto riziko nesníží.
- NIKDY se nepokoušejte spojit 2 nabíječky dohromady.
- Nabíječka je určena pro použití se standardním napětím 230 V. Nepokoušejte se používat jiné napětí. Toto ustanovení se nevztahuje na automobilovou nabíječku.

ULOŽTE TYTO POKYNY

Nabíječky

Tato nabíječka nevyžaduje žádnou úpravu a je navržena pro co nejjednodušší obsluhu.

Postup výměny (obr. 1)

1. Před vložením akumulátoru zapojte nabíječku do zásuvky elektrické sítě.
2. Vložte akumulátor (**H**) do nabíječky, jak je znázorněno na obr. 1 a ujistěte se, že je plně usazen v nabíječce. Červený indikátor (nabíjení) začne blikat a indikuje, že nabíjení začalo.
3. Ukončení nabíjení bude indikováno červeným indikátorem, které zůstane svítit. Akumulátor je plně nabitý a může být použit nebo zůstat v nabíječce.

POZNÁMKA: Chcete-li zajistit maximální výkon a životnost lithium-iontové baterie, akumulátor před prvním použitím plně nabijte.

①



Kontrolka provozu

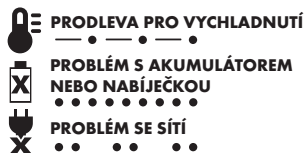
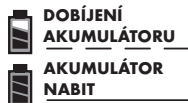

Indikátory nabíjení

Některé nabíječky jsou navrženy tak, aby detekovaly určité problémy s akumulátorem. Problémy jsou indikovány rychle blikajícím červeným světlem. Pokud k tomu dojde, znovu vložte akumulátor do nabíječky. Pokud problém přetrvává, zkuste použít jiný akumulátor a zjistěte, zda je nabíječka v pořádku. Pokud se nový akumulátor správně nabíjí, původní akumulátor je vadný a měl by být vrácen do servisního střediska nebo jiného sběrného místa pro recyklaci. Pokud nový akumulátor vyvolá stejnou poruchu jako původní, nechejte nabíječku přezkoušet v autorizovaném servisu.

Prodleva pro vychladnutí

Některé nabíječky mají funkci prodlevy pro vychladnutí: pokud nabíječka detekuje, že je akumulátor horký, automaticky spustí funkci, která přeruší nabíjení, dokud akumulátor nevychladne. Po vychladnutí baterie, se nabíječka automaticky přepne na dobíjení. Tato funkce zajišťuje maximální životnost baterie. V režimu prodlevy pro vychladnutí červené světlo bliká dlouze a poté krátce.

Ponechání akumulátoru v nabíječce

Nabíječka a akumulátor mohou být ponechány spojené, pokud indikátor ukazuje, že je akumulátor nabitý.

Slabé akumulátory: Slabý akumulátor bude i nadále fungovat, ale nelze očekávat stejnou kapacitu.

Vadné akumulátory: Nabíječka nebude nabíjet vadnou baterii. Bude indikovat vadnou baterii tím, že se nerozsvítí indikátor nebo se zobrazí indikace problému s akumulátorem nebo nabíječkou.

Poznámka: To by mohlo také znamenat problém s nabíječkou.

Důležité poznámky nabíjení

1. Nejdelší životnost a nejlepší výkon lze získat nabíjením při teplotě vzduchu 18 - 24 °C (65 °F - 75 °F). NEDOBÍJEJTE akumulátor při teplotě vzduchu nižší než 4,5 °C (40 °F) nebo vyšší než 40,5 °C (105 °F). To je důležité pro zamezení vážnému poškození akumulátoru.

- Nabíječka a akumulátor se může při nabíjení zahřát. To je normální stav a neznamená to problém. Pro usnadnění chlazení akumulátorů po použití neumísťte nabíječku ani akumulátor do horkého prostředí, např. kovové kůlny nebo neizolovaného přívěsu.
- Chladný akumulátor se nabíjí přibližně poloviční rychlostí oproti teplému akumulátoru. Akumulátor se bude nabíjet pomaleji po celou dobu nabíjecího cyklu a nenavrátí se na maximální rychlost nabíjení, ani pokud se zahřeje.
- Pokud se akumulátory nenabíjí správně:
 - Zkontrolujte funkci zásuvky připojením lampy nebo jiného spotřebiče;
 - Zkontrolujte, zda není zásuvka připojena k vypínači, který vypne napájení při vypnutí světla;
 - Přesuňte nabíječku a akumulátor na místo, kde okolní teplota vzduchu dosahuje přibližně 18 - 24 °C (65 °F - 75 °F);
 - Pokud problémy s nabíjením přetrvávají, vezměte nástroj, akumulátor a nabíječku do místního servisního střediska.
- Akumulátor by měl být dobit, pokud neposkytuje dostatečnou energii pro práci, která byla předtím snadná. V případě těchto podmínek PŘERUŠTE používání. Dodržujte postup nabíjení. Můžete dobít také částečně nabitý akumulátor, aniž by to mělo negativní dopad na jeho funkci.
- Cizorodé materiály vodivé povahy, jako je například prach z broušení, špony, drátky, hliníkové fólie nebo jakékoliv nahromadění kovových částic, by neměly vniknout do prostoru pro baterii. Není-li vložen akumulátor, vždy odpojte nabíječku od elektrické sítě. Před čištěním nabíječku odpojte.
- Chraňte před mrazem ani neponořujte nabíječku do vody nebo jiné kapaliny.

⚠ VÝSTRAHA: Nebezpečí úrazu elektrickým proudem. Zabraňte vniknutí jakékoli kapaliny dovnitř nabíječky. Může dojít k úrazu elektrickým proudem.

⚠ VÝSTRAHA: Nikdy se nepokoušejte akumulátor otevřít. Pokud je plastový kryt akumulátoru prasklý nebo zlomený, vraťte akumulátor do nejbližšího servisního střediska na recyklaci.

Další důležité bezpečnostní pokyny pro všechny baterie

Typ baterie

Model CL3.P10J je napájen 10.8 V baterií.

Může být baterie CL3.BA1015 používána. Další informace naleznete v technických údajích.

Doporučení pro skladování

- Nejvhodnější místo pro skladování je v chladu a suchu mimo dosah přímého slunečního záření a nadměrného tepla či chladu. Pro optimální výkon a životnost ukládejte akumulátory při pokojové teplotě, pokud je v danou chvíli nepoužíváte.
- Pro dlouhé skladování se doporučuje uchovávat plně nabitý akumulátor na chladném a suchém místě mimo nabíječky pro dosažení optimálních výsledků.

POZNÁMKA: Akumulátory by neměly být skladovány zcela vybité. Akumulátor musí být před použitím nabit.

Označení na nabíječce a baterii



Před použitím si přečtěte návod k obsluze.



Dobíjení akumulátoru



Akumulátor je nabit.



Prodleva pro vychladnutí



Problém s akumulátorem nebo nabíječkou.



Problém se sítí.



Nezkoušejte vodivé předměty.



Nenabíjejte poškozené akumulátory.



Používejte pouze s akumulátory značky Facom. Jiné akumulátory mohou explodovat a způsobit zranění nebo jinou škodu.



Nevystavujte akumulátory působení vody.



Neprodleně vyměňte jakékoli vadné kabely.



Nabíjejte akumulátor pouze při teplotě od 4 °C do 40 °C.



Akumulátory likvidujte s ohledem na životní prostředí.



Akumulátor nepropichujte.



Nabíjí lithium-iontové akumulátory.



Doba nabíjení je uvedena v technických údajích.



Určeno pouze k použití v interiéru.

ULOŽTE TYTO POKYNY PRO BUDOUCÍ POUŽITÍ

Popis (obr. 2)

⚠ VÝSTRAHA: Nikdy neprovádějte žádné úpravy nářadí ani jeho součástí. Může dojít k úrazu nebo poškození výrobku.

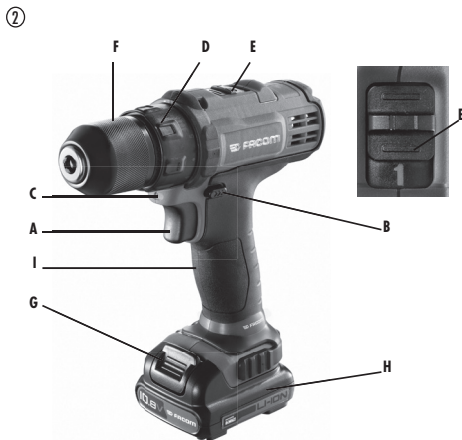

- A. Spoušť s proměnnými otáčkami
- B. Přepínač směru otáčení
- C. Pracovní osvětlení
- D. Prstenec pro nastavení momentu
- E. Volič převodu
- F. Bezklíčové sklíčidlo
- G. Tlačítko pro uvolnění baterie
- H. Akumulátor
- I. Hlavní rukoje

Účel použití

Tato vrtačka/šroubovák je určena pro nenáročné utahování a vrtání.

NEPOUŽÍVEJTE ve vlhkém prostředí ani v přítomnosti hořlavých kapalin nebo plynů. Tato vrtačka/šroubovák je profesionální motorové nářadí.

NEDOVOLTE, aby děti přišly do styku s nářadím. Nezkoušení uživatelé tohoto nářadí vyžadují dohled.

Tento výrobek není určen pro používání osobami (včetně dětí), které trpí úbytkem fyzických, smyslových nebo duševních schopností nebo nedostatkem zkušeností, znalostí či dovedností, pokud nejsou pod dohledem osoby odpovědné za jejich bezpečnost. Děti by si nikdy neměly hrát s tímto výrobkem.

Elektrická bezpečnost

Elektromotor je určen pouze pro jedno napětí. Vždy zkontrolujte, zda napětí akumulátoru odpovídá napětí na výkonovém štítku. Také se ujistěte, že napětí vaší nabíječky odpovídá parametrům vaší sítě.

Vaše nabíječka FACOM je opatřena dvojitou izolací v souladu s normou EN 60335, tedy nevyžaduje uzemnění.

Pokud je napájecí kabel poškozen, musí být nahrazen speciálně připraveným kabelem, který je k dispozici přes servisní organizaci FACOM.

Výměna síťové zástrčky (Velká Británie a Irsko)

Pokud je nutná instalace nové síťové zástrčky:

- Bezpečně zlikvidujte starou zástrčku.
- Připojte hnědý vodič ke svorce pod napětím na nové zástrčce.
- Modrý vodič připojte k nulové svorce.

⚠ VÝSTRAHA: Zemnicí svorka se nepřipojuje.

Dodržte montážní pokyny dodávané s kvalitní zástrčkou. Doporučovaná pojistka: 3 A.

Použití prodlužovacího kabelu

Prodlužovací kabel by neměl být používán, pokud to není nezbytně nutné. Používejte schválený prodlužovací kabel vhodný pro příkon vaší nabíječky. Minimální průřez vodiče je 1 mm²; maximální délka je 30 m.

Při použití role kabelu vždy vytočte celou délku kabelu.

Použití

⚠ VÝSTRAHA: Vždy dodržujte bezpečnostní pokyny a příslušné předpisy.

⚠ VÝSTRAHA: Před prováděním jakéhokoliv seřízení nebo vyjmutí/příslušenství nebo přidavných zařízení z důvodu snížení rizika vážného zranění umístěte tlačítko vpřed/vzad do polohy pro blokování nebo vypněte nářadí a odpojte akumulátor. Náhodné spuštění může způsobit úraz.

⚠ VÝSTRAHA: Používejte pouze akumulátory a nabíječky FACOM.

Vložení a vyjmutí akumulátoru (obr. 4)

POZNÁMKA: Ujistěte se, že je akumulátor plně nabitý.

Pro nainstalování baterie (H) do rukojeti nástroje nasadte baterii na drážky uvnitř rukojeti, zasuňte ji správně do rukojeti a dbejte na to, aby se nezasekla.

Pro vyjmutí akumulátoru z nářadí stiskněte uvolňovací tlačítko (G) a vytáhněte akumulátor z rukojeti nářadí. Vložte jej do nabíječky, jak je popsáno v části této příručky týkající se nabíječky.

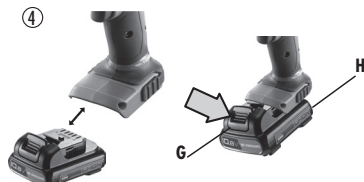

Spoušť s proměnnou rychlostí (obr. 2)

Chcete-li nářadí zapnout, stiskněte spoušť (A). Chcete-li nářadí vypnout, spoušť uvolněte. Vaše nářadí je vybaveno brzdou. Při úplném uvolnění spouště se sklíčidlo zastaví. Spínač s regulací otáček umožňuje vybrat nejlepší rychlost pro konkrétní aplikaci. Čím více budete mačkat spoušť, tím rychleji bude nástroj pracovat. Pro maximální životnost používejte proměnné otáčky pouze pro počáteční otvory nebo spojovací materiál.

POZNÁMKA: Nepřetržitě použití proměnné rychlosti není doporučeno. Může dojít k poškození spínače a je třeba se mu vyhnout.

Ovládací tlačítko vpřed/vzad (obr. 2)

Přepínač směru otáčení (B) nastavuje směr otáčení nástroje a slouží také jako uzamykací tlačítko. **Pro volbu otáčení vpravo (vpřed)** uvolněte spoušť a stiskněte přepínač směru otáčení na pravé straně nástroje. **Pro volbu otáčení vlevo (vzad)** stiskněte přepínač směru otáčení na levé straně nástroje. Středová poloha přepínače uzamkne nástroj ve vypnutém stavu. Při změně polohy přepínače musí být uvolněna spoušť.

POZNÁMKA: Při prvním spuštění nástroje po změně směru otáčení můžete slyšet cvaknutí. To je normální a nejedná se o závadu.

Pracovní světlo (obr. 2)

Pod prstencem pro nastavení uťahovacího momentu (D) je umístěno pracovní osvětlení (C). Pracovní osvětlení se aktivuje při stisknutí spouště. Po dobu stisknutí spouště zůstává světlo rozsvícené.

POZNÁMKA: Pracovní osvětlení je určeno pro osvětlení pracovního povrchu v bezprostřední blízkosti nástroje, neslouží jako svítlna.

Prsteneček pro nastavení uťahovacího momentu (Obr. 3)

Prsteneček pro nastavení uťahovacího momentu (D) je zřetelně označen čísly a symbolem vrtáku. Nastavením příslušného čísla velikosti momentu do horní polohy nastavíte požadovaný uťahovací moment. Na prstenci jsou umístěny ukazatele, které předchází nejistotě při volbě uťahovacího momentu. Čím vyšší je číslo na prstenci, tím větší je uťahovací moment a tím větší uťahovací prvek je možné uťahovat. Chcete-li uzamknout spojku pro vrtání, otočte prsteneček do polohy označené symbolem vrtáku.

POZNÁMKA: Při použití vrtačky/šroubováku k vrtání otvorů dbejte, aby byl prsteneček pro nastavení uťahovacího momentu nastaven tak, aby symbol vrtáku byl zarovnan s středovou čarou na horní straně nástroje. Nedodržení způsobí prokluzování spojky při vrtání.

Převod s dvojnásobným rozsahem (Obr. 3)

Funkce dvojnásobného rozsahu vaší vrtačky/šroubováku vám umožňuje měnit převody pro dosažení větší univerzálnosti. Pro volbu nižších otáček a většího momentu vypněte nástroj a počkejte, dokud se nezastaví. Posuňte přepínač převodu (E) dopředu (směrem ke sklíčidlu). Pro volbu vyšších otáček a menšího momentu vypněte nástroj a počkejte, dokud se nezastaví. Posuňte přepínač převodu dozadu (směrem od sklíčidla).

POZNÁMKA: Neměňte převody při spuštěném nástroji. Máte-li problémy se změnou převodů, zkontrolujte přepínač rozsahu převodu, zda se nachází zcela vpředu nebo zcela vzadu.



Bezklíčové sklíčidlo s jednou objímkou (Obr. 5)

Nástroj je opatřen bezklíčovým sklíčidlem s jednou otáčivou objímkou pro ovládání jednou rukou. Při zasouvání vrtáku nebo jiného příslušenství dodržujte tento postup.

1. Uzamkněte spoušť ve vypnuté poloze dle výše uvedeného postupu.
2. Uchopte černou objímku sklíčidla jednou rukou a druhou rukou nástroj přidržujte. Otáčejte objímku proti směru hodinových ručiček, aby bylo možné vložit požadované příslušenství.
3. Zasuňte příslušenství přibližně 3/4" (19 mm) do sklíčidla a pevně je utáhněte otáčením objímky sklíčidla ve směru hodinových ručiček jednou rukou a současným uchopením nástroje ve druhé ruce. Váš nástroj je vybaven automatickým mechanismem zajištění vřeten. Tím je umožněno otevírání a uzavírání sklíčidla jednou rukou.

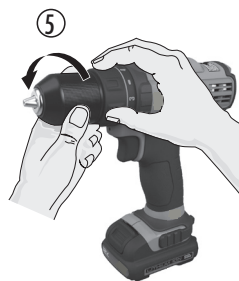

Chcete-li uvolnit příslušenství, zopakujte krok 2 uvedený výše.

VAROVÁNÍ: Nepokoušejte se odtrhnout vrtáky (nebo jiné příslušenství) uchopením střední části sklíčidla a zapnutím nástroje. Mohlo by dojít k poškození sklíčidla a poranění. Při výměně příslušenství vždy uzamkněte spoušť ve vypnuté poloze.

Utahujte sklíčidlo jednou rukou na objímce a druhou rukou držte nástroj pro dosažení maximálního utažení.

Demontáž sklíčidla (Obr. 6)

Otočte prsteneц nastavení momentu (D) do polohy pro vrtání a přepněte přepínač převodu (E) do polohy 1 (nízké otáčky). Utáhněte sklíčidlo okolo kratšího konce inbusového klíče (není součástí dodávky) velikosti 1/4" (6,4 mm) nebo větší. Pomocí dřevěné paličky nebo podobného nástroje udeřte na delší stranu ve směru hodinových ručiček, jak je znázorněno na obrázku. Tím uvolníte šroub uvnitř sklíčidla. Zcela rozevřete čelisti sklíčidla, zasuňte šroubovák do přední strany sklíčidla mezi čelisti, tak aby jeho hlava zapadla do šroubu. Vyšroubujte šroub otáčením ve směru hodinových ručiček (levotočivý závit). Zasuňte inbusový klíč do sklíčidla a utáhněte šroub, jak je znázorněno na obrázku 6. Pomocí dřevěné paličky nebo podobného nástroje udeřte na klíč ostře proti směru hodinových ručiček. Tím povolíte sklíčidlo, aby mohlo být ručně vyšroubováno.

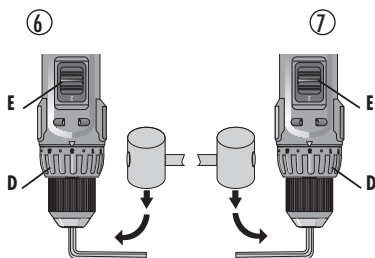

Montáž sklíčidla (Obr. 7)

Zašroubujte sklíčidlo ručně do maximální možné polohy a vložte šroub (levostranný závit). Pevně šroub utáhněte. Utáhněte sklíčidlo okolo kratší strany inbusového klíče velikosti 1/4" (6,4 mm) nebo větší (není součástí dodávky), udeřte na delší konec ve směru hodinových ručiček pomocí dřevěné paličky, jak je znázorněno na obrázku. Znovu dotáhněte šroub otáčením proti směru hodinových ručiček.

VAROVÁNÍ: Chcete-li omezit riziko vážného zranění, nastavte přepínač směru otáčení do uzamknuté polohy nebo před prováděním jakýchkoli nastavení nebo demontáží či montáží nástavců a příslušenství nástroj vypněte a odpojte akumulátor.

Vrtání (Obr. 2)

VAROVÁNÍ: Chcete-li omezit riziko vážného poranění, před prováděním jakéhokoli nastavení nebo montáže či demontáže nástavců či příslušenství vypněte nástroj a odpojte jej od zdroje napájení.

Správná poloha ruky (obr. 2, 8)

VAROVÁNÍ: Chcete-li omezit riziko vážného poranění, **VŽDY** držte ruku ve správné poloze dle vyobrazení.

VAROVÁNÍ: Uchopte nástroj pevně oběma rukama, abyste měli kontrolu nad otáčením vrtačky. Není-li model vybaven boční rukojetí, uchopte vrtačku jednou rukou za rukojeť (I) a druhou za akumulátor (H).

VAROVÁNÍ: Chcete-li omezit riziko poranění, **VŽDY** zajistěte správné upnutí nebo sevření zpracovávaného kusu. Při vrtání tenkého materiálu použijte dřevěný opěrný hranol, aby nedošlo k poškození materiálu.



Otočte prstenek (D) do polohy se symbolem vrtáku. Zvolte požadovaný rozsah otáček/utahovacího momentu pomocí přepínače převodu (E), tak aby odpovídaly otáčkám a momentu pro plánovanou práci.

1. Používejte pouze ostré vrtáky. Na DŘEVO používejte spirálové vrtáky, vrtáky se středovým hrotem nebo pily na otvory. Na KOV používejte spirálové vrtáky z vysokorychlostní oceli (HSS) nebo pily pro vyřezávání otvorů.
2. Na vrtačku tlačte vždy rovnoběžně s její osou. Tlačte dostatečnou silou, aby vrták neustále zabíral, ale ne tolik, aby došlo kablokování motoru nebo ohnutí vrtáku.
3. Uchopte nástroj pevně oběma rukama, abyste měli kontrolu nad otáčením vrtačky.

VAROVÁNÍ: Vrtačka se může v případě přetížení zablokovat a způsobit náhlé otočení. Vždy počítejte s jeho zablokováním. Uchopte vrtačku pevně oběma rukama, abyste měli kontrolu nad otáčením a vyhnuli se poranění.

4. **POKUD SE VRTAČKA ZABLOKUJE**, obvykle je příčinou její přetížení nebo nesprávný způsob použití. **OKAMŽITĚ UVOLNĚTE SPOUŠŤ**, vyjměte vrták ze zpracovávaného dílu a určete příčinu zablokování.

NEMAČKEJTE SPOUŠŤ VE SNAZE ROZTOČIT ZABLOKOVANOU VRTAČKU – MOHLO BY DOJÍT K JEJÍMU POŠKOZENÍ.

5. Chcete-li minimalizovat blokování nebo proražení materiálu, omezte tlak na vrtačku a poslední část otvoru vyvrtejte lehce.
6. Při vytažování vrtáku ven z vyvrtaného otvoru nechejte motor běžet. Tím zabráníte zaseknutí.
7. U vrtaček s proměnnými otáčkami není nutné vyrážet důlek pro vrtaný otvor. Pro zahájení vrtání použijte nízké otáčky a při dostatečném prohloubení otvoru, tak aby vrták nevyskočil, zvýšte otáčky větším stisknutím spouště.

PARAMETRY

Model	Rozměr sklíčidla	Hladina hluku				Úroveň vibrací m/s ²	
		Tlak dB(A)		Výkon dB(A)			
	"		k*		k*		k**
CL3.P10J	3/8	65	3	76	3	2,5	1,5

Model	Rychlost naprázdno	Hmotnost	Rozměry
	ot/min	kg	mm
CL3.P10J	1500	1,1	194 X 27 X 178

* k = nejistota měření v dB

** k = nejistota měření v m/s²

Použití ve funkci šroubováku (obr. 2)

Zvolte požadovaný rozsah otáček/utahovacího momentu pomocí přepínače převodu (E) se dvěma rozsahy na horní straně nástroje, tak aby odpovídaly otáčkám a momentu pro plánovanou práci. Zasuňte požadované příslušenství pro spojovací materiál do sklíčidla (F) stejným způsobem jako vrták. Proveďte několik cvičných záběrů na odpadních nebo skrytých částech pro stanovení správné polohy prstence spojky (D). Vždy začněte s nižším nastavením utahovacího momentu a poté pokračujte vyšším nastavením, abyste se vyhnuli poškození zpracovávaného kusu nebo spojovacího prvku.

MAXIMÁLNÍ DOPORUČENÉ KAPACITY

	Nízký rozsah (1)	Vysoký rozsah (2)
VRTÁKY, VRTÁNÍ DO KOVU	1/4" (6.35 mm)	1/8" (3.18 mm)
DŘEVO, PLOCHÉ VRTÁNÍ	3/4" (19.05 mm)	1/2" (12.7 mm)
PILY K VRTÁNÍ OTVORŮ	3/4" (19.05 mm)	5/8" (15.88 mm)

Údržba

Vaše elektrické nářadí FACOM bylo navrženo tak, aby pracovalo po dlouhou dobu s minimálními nároky na údržbu. Dlouhodobá bezproblémová funkce nářadí závisí na jeho řádné údržbě a pravidelném čištění.

VAROVÁNÍ: Před prováděním jakéhokoliv seřízení nebo vyjmutí/příslušenství nebo přídatných zařízení z důvodu snížení rizika vážného zranění umístěte tlačítko volby směru do polohy pro blokování nebo vypněte nářadí a odpojte akumulátor.

Mazání

Vaše elektrické nářadí nevyžaduje žádné dodatečné mazání.

Čištění

⚠ VÝSTRAHA: Nikdy nepoužívejte rozpouštědla nebo jiné agresivní látky pro čištění nekovových součástí nářadí. Tyto chemikálie mohou oslabit plastové materiály použité v těchto částech. Používejte pouze hadřík navlhčený vodou a jemným mýdlem. Zabraňte vniknutí jakékoliv kapaliny do nářadí a nikdy neponořujte žádnou část nářadí do kapaliny.

Návod k čištění nabíječky

⚠ VÝSTRAHA: Nebezpečí úrazu elektrickým proudem. Před čištěním odpojte nabíječku od elektrické zásuvky. Nečistoty a maziva mohou být z povrchu nabíječky odstraněny pomocí hadříku nebo měkkého kartáče bez kovových štiřin. Nepoužívejte vodu ani žádné čisticí roztoky.

Příslušenství

⚠ VÝSTRAHA: Protože jiné příslušenství, než které nabízí FACOM, nebylo s tímto výrobkem testováno, použití takového příslušenství by mohlo být nebezpečné. Chcete-li snížit riziko zranění, měli byste s tímto výrobkem používat pouze příslušenství doporučené společností FACOM. Požádejte prodejce o další informace týkající se příslušenství.

Opravy

Nabíječka a baterie nejsou opravitelné. Uvnitř nabíječky ani akumulátoru nejsou žádné opravitelné části. K zajištění BEZPEČNOSTI a SPOLEHLIVOSTI výrobku by měly být opravy, údržba a seřízení (včetně kontroly a výměny kartáčků) prováděny autorizovaným servisním střediskem FACOM nebo jiným kvalifikovaným servisním personálem. Vždy používejte originální náhradní díly.

Ochrana životního prostředí

LIKVIDACE ZBOŽÍ

Vážený zákazníku, při likvidaci tohoto zboží pamatujte na to, že mnoho jeho součástí obsahuje cenné materiály, které lze recyklovat. Neodhazujte je tedy prosím do odpadu, ale zjistěte si u místních orgánů možnosti recyklace ve vaší oblasti.



Oddělený sběr použitých výrobků a obalů umožňuje recyklaci materiálů a jejich opětovné využití. Opětovné použití recyklovaných materiálů pomáhá chránit životní prostředí před znečištěním a snižuje spotřebu surovin.

Dobíjecí akumulátory



Tento velkokapacitní akumulátor je třeba dobít, pokud neposkytuje dostatečnou energii pro práci, která byla předtím snadná. Na konci životnosti jej zlikvidujte tak, aby nedošlo k ohrožení životního prostředí:

- Akumulátor nechejte zcela vybit a poté jej vyjměte z nástroje.
- Články lithium-iontových akumulátorů jsou recyklovatelné. Odevzdejte je prosím prodejci nebo na příslušném odběrném místě k recyklaci. Odebrané akumulátory budou recyklovány nebo zlikvidovány.

Poprodejní servis

- V případě jakýchkoliv dotazů nebo zásahů do přístroje se obraťte na distributora značky FACOM.

Záruka

Na nářadí společnosti FACOM je poskytována záruka na závady nebo výrobní vady v délce 24 měsíců od data zakoupení. Příslušenství a díly podléhající opotřebení, nabíječka a baterie značky FACOM jsou zahrnuty do právně vymahatelné záruky. Tato záruka se nevztahuje na následující případy: běžné opotřebení, nedodržování pokynů pro použití a bezpečnostních pokynů, nestandardní nebo hrubé zacházení s nářadím, přetížení nářadí, nedostatečnou údržbu nebo servis, vniknutí cizích těles, na nástroje, které byly rozebrány či dále upravované nebo vykazují stopy nárazu (promáčknutí, praskliny či rozbité kryty ...) nebo na používání s nekvalitním nebo nekompatibilním příslušenstvím.

Pro uplatnění záruky předložte: nástroj s jeho sériovým číslem a čitelný a neoznačený originál faktury s označením výrobku a data prodeje.

Podrobné podmínky uplatnění záruky: obraťte se na distributora.

PROHLÁŠENÍ O SHODĚ

MY, FACOM S.A.S., 6/8 RUE GUSTAVE EIFFEL - BP 99 - 91 423 MORANGIS CEDEX FRANCE, PROHLAŠUJEME NA SVOU ODPOVĚDNOST, ŽE VÝROBEK

CL3.P10J - VRTAČKA (10 MM) 10,8 V - 3/8" ZNAČKY FACOM

- ODPOVÍDÁ USTANOVENÍM **STROJNÍ SMĚRNICE 2006/42/ES, EN60745-1, EN60745-2-2, EN60745-2-1**

- A VYHOVUJE SMĚRNICÍM 2004/108/EC, 2011/65/EU



E.MIN

20.10.2013

ŘEDITEL ODD. KVALITY FACOM



	
<p>CL3.BA1015</p>	
<p>CL3.CH1018</p>	

Belgique Luxembourg	Stanley Black&Decker Belgium BVBA (FACOM) De Kleeftaan 5B/C, 1831 Diegem, Belgium T +32 243 29 99 Facom.Belgium@sbdinc.com	Netherlands	Stanley Black & Decker Netherlands B.V. (FACOM) POSTBUS 83 6120 AB BORN NEDERLAND Tél: 0800 236 236 2 Fax: 0800 237 60 20 Facom.Netherlands@sbdinc.com
Danmark Finland Island Norge Sverige	FACOM Nordic Flöjelbergsgatan 1c SE-431 35 Mölndal, Sweden Box 94, SE-431 22 Mölndal, Sweden Tel. +45 7020 1510 Tel. +46 (0)31 68 60 60 Tel. +47 22 90 99 10 Tel. +358 (0)10 400 4333 Facom-Nordic@sbdinc.com	ASIA	The Stanleyworks(Shanghai) Co., Ltd 8/F,Lujiazui Fund Tower No.101, Zhulin Road PuDong District Shanghai, 20122,China Tel: 8621-6162 1858 Fax: 8621-5080 5101
Deutschland	STANLEY BLACK & DECKER Deutschland GmbH Str. 40 65510 Idstein Tel.: +49 (0) 6126 21 2922 Fax +49 (0) 6126 21 21114 verkaufde.facom@sbdinc.com www.facom.com	Suisse	Stanley Works Europe GmbH Ringstrasse 14 CH - 8600 DÜBENDORF Tel: 00 41 44 802 80 93 Fax: 00 41 44 820 81 00
España	FACOM HERRAMIENTAS, S.R.L.U. C/Luis 1º, nº 60 - Nave 95 - 2ª Pta Polígono Industrial de Vallecas - 28031 MADRID Tel: +34 91 778 21 13 Fax: +34 91 778 27 53 facom@facomherramientas.com	Österreich	STANLEY BLACK & DECKER Austria GmbH Oberlaaerstrasse 248 A-1230 Wien Tel.: +43 (0) 1 66116-0 Fax.: +43 (0) 1 66116-613 verkaufat.sbd@sbdinc.com www.facom.at
Portugal	FACOM S.A.S 6/8 rue Gustave Eiffel - BP 99 91423 MORANGIS CEDEX - France Tel: 01 64 54 45 45 Fax:01 69 09 60 93	United Kingdom Eire	Stanley Black & Decker UK Limited 3 Europa Court Sheffield Business Park Sheffield, S9 1XE Tél. +44 1142 917266 Fax +44 1142 917131 www.facom.com
Italia	SWK UTENSILERIE S.R.L. Sede Operativa : Via Volta 3 21020 MONVALLE (VA) - ITALIA Tel: 0332 790326 Fax: 0332 790307	Česká Rep. Slovakia	Stanley Black & Decker Czech Republic s.r.o. Türkova 5b 149 00 Praha 4 - Chodov Tel.: +420 261 009 780 Fax. +420 261 009 784
Latin America	FACOM S.L.A. 9786 Premier Parkway Miramar, Florida 33025 USA Tel: +1 954 624 1110 Fax: +1 954 624 1152	Polska	Stanley Black & Decker Polska Sp. z o.o ul. Postępu 21D, 02-676 Warszawa Tel: +48 22 46 42 700 Fax: +48 22 46 42 701
France et internationale			
FACOM S.A.S 6/8 rue Gustave Eiffel - BP 99 91423 MORANGIS CEDEX - France Tel: 01 64 54 45 45 Fax: 01 69 09 60 93 www.facom.com			
En France, pour tous renseignements techniques sur l'outillage à main, téléphonez au : 01 64 54 45 14			

